

# FELHASZNÁLÓI SEGÉDLET

Biztonsági óvintézkedések

# LG OLED TV

---

A készülék használatbavétele előtt figyelmesen olvassa el az útmutatót, és őrizze meg, mert később szüksége lehet rá.



[www.lg.com](http://www.lg.com)

## 1 Vigyázat! Biztonsági tudnivalók

### 2 Előkészületek

- A TV felemelése és mozgatása
- Felszerelés az asztalra
- Felszerelés a falra
- Antenna/Kábel
- Műholdvevő

### 3 A TV elindítása

- A TV bekapcsolása
- A Magic távirányító regisztrálása
- Intelligens eszközök csatlakoztatása NFC-címkézéssel

### 4 A távirányító használata

- A Magic távirányító használata

## 5 Csatlakoztatás

### 6 Hibaelhárítás

### 7 Műszaki adatok

- Információk a nyílt forráskódú szoftverrel kapcsolatban
- Licenck



## 8 Óvintézkedések az OLED TV-képernyő védelme érdekében

## Az útmutató elolvasása előtt

- A TV használatba vétele előtt olvassa el figyelmesen az útmutatót, és őrizze meg azt későbbi felhasználás céljából.
- A weboldalon letöltheti az útmutatót, amely tartalmazza a telepítéssel, használattal, hibaelhárítással, specifikációkkal, engedélyekkel stb. kapcsolatos információkat, és megtekintheti annak tartalmát számítógépén vagy mobil eszközén.

### Felhasználói segédlet

A TV-vel kapcsolatban további információk olvashatók a termékhez tartozó FELHASZNÁLÓI SEGÉDLET. (Típusfüggő)

- FELHASZNÁLÓI SEGÉDLET megnyitása  →  → [Támogatás] → [Felhasználói segédlet]

## Külön megvásárolható tartozékok

- A külön megvásárolható tartozékok a termékminőség javítása érdekében értesítés nélkül változhatnak vagy módosulhatnak. Az alábbi kiegészítőket márkakereskedőjénél vásárolhatja meg. Ezek a készülékek csak bizonyos típusokkal használhatók.
- A típus neve vagy kivitele megváltozhat a termék funkcióinak továbbfejlesztésétől, illetve a gyártó körülményeitől vagy az eljárástól függően.
- Az antennák és a külső eszközök csatlakoztatásához szükséges kábelt külön kell megvásárolni.

### ✓ MEGJEGYZÉS

- A termékfunkciók továbbfejlesztése miatt az útmutatóban feltüntetett műszaki adatokban vagy a tartalomban – minden előzetes értesítés nélkül – változás következhet be.
- A termékhez mellékelt elemek típusától és országtól függően változhatnak.
- Az ábra némileg eltérhet az Ön készülékétől.

# 1 Vigyázat! Biztonsági tudnivalók



FIGYELEM: AZ ÁRAMÜTÉS KOCKÁZATÁNAK CSÖKKENTÉSE ÉRDEKÉBEN NE TÁVOLÍTSA EL A KÉSZÜLÉK BURKOLATÁT (VAGY HÁT LAPJÁT). A KÉSZÜLÉK NEM TARTALMAZ A FELHASZNÁLÓ ÁLTAL JAVÍTHATÓ ALKATRÉSZEKET. FORDULJON AZ ÜGYFÉLSZOLGÁLAT KÉPZETT SZAKEMBEREIHEZ.



Ez a szimbólum felhívja a felhasználó figyelmét a készülékben jelen lévő nem szigetelt veszélyes feszültségre, melynek nagysága miatt fennáll az áramütés veszélye.



Ez a szimbólum felhívja a felhasználó figyelmét a készülékhez mellékelt fontos kezelési és karbantartási (szervizelési) utasításokra.

VIGYÁZAT : A TŰZ- ÉS ÁRAMÜTÉS KOCKÁZATÁNAK ELKERÜLÉSE ÉRDEKÉBEN ÓVJA A TERMÉKET AZ ESŐTŐL ÉS A NEDVESSÉGTŐL.

- A TŰZ TERJEDÉSÉNEK MEGAKADÁLYOZÁSA ÉRDEKÉBEN A GYERTYÁKAT ÉS EGYÉB NYÍLT LÁNGÚ VILÁGÍTÓESZKÖZÖKET MINDIG TARTSA TÁVOL A TERMÉKTŐL.
  - **Ne helyezze a TV-készüléket és a távirányítót a következő környezetekbe:**
    - Óvja a terméket a közvetlen napsugárzástól.
    - Nedves területek, például fürdőszoba.
    - Hőforrás közelébe, például kályhák és egyéb hőt kibocsátó eszközök.
    - Konyhai berendezések vagy párologtató készülékek közelébe, ahol könnyen ki vannak téve gőznek vagy olajnak.
    - Esőnek vagy szélnek kitett helyek.
    - A készülékre ne csepegtessen vagy permetezzen folyadékot, és ne helyezzen rá vagy a közelébe folyadékkal teli tárgyakat, például vázákat, csészéket stb. (pl. az egység fölötti polcokra).
    - Ne tegye gyúlékony tárgyakat, például benzint vagy gyertya mellé, és ne helyezze közvetlenül a légkondicionáló alá sem.
    - Ne helyezze túlzottan poros helyre.
- Ellenkező esetben tűz, áramütés, begyulladás/robbanás, hibás működés vagy deformálódás következhet be.

- **Szellőzés**
  - A TV-t oda helyezze, ahol megfelelő a szellőzés. Ne tegye szűk helyre, például könyvespolcra.
  - Ne helyezze a terméket szőnyegre vagy párnára.
  - Ne zárja el vagy takarja le a terméket terítővel vagy más anyaggal, amíg az áram alá van helyezve.
- Ügyeljen rá, hogy ne érjen hozzá a szellőzőnyílásokhoz. Ha sokáig nézi a TV-t, a szellőzőnyílások felforrósodhatnak.
- Védje a tápkábelt a fizikai vagy mechanikai sérülésekkel szemben, például ne csavarja és ne törje meg, ne csipje be, ne csukja rá az ajtót és ne lépjen rá. Fordítson különös figyelmet a csatlakozódugókra, a fali aljzatokra és arra a részre, ahol a kábel a készülékhez csatlakozik.
- Ne mozgassa a TV-t addig, amíg a tápkábel be van dugva az aljzatba.
- Ne használjon sérült vagy lazán csatlakozó tápkábelt.
- Ügyeljen arra, hogy megfogja a dugót, amikor kihúzza a tápkábelt az aljzattól. A TV tápkábelének kihúzásakor ne a kábelt húzza.
- Ne csatlakoztasson túl sok készüléket ugyanahhoz az aljzathoz, mert az tüzet vagy áramütést okozhat.

- **A készülék leválasztása a tápellátásról**
  - A csatlakozódugó a készülék áramtalanítására szolgál. Vészhelyzet esetén a csatlakozódugónak elérhető helyen kell lennie.
- Ne engedje, hogy gyermekei felmásszanak a TV-készülékre, vagy azon lólganak. Ellenkező esetben a TV leeshet, ami súlyos sérülést okozhat.
- **Kültéri antenna földelése** (országoként változhat):
  - Külső antenna használata esetén kövesse az alábbi óvintézkedéseket. A kültéri antennarendszer nem lehet elektromos légvezetékek vagy egyéb elektromos világítási áramkörök közelében vagy olyan helyen, ahol közvetlenül érintkezhet ilyen vezetékekkel vagy áramkörökkel, mert az halált vagy súlyos sérülést okozhat.
- **Földelés** (Kivéve a nem földelt készülékek esetében.)
  - A háromvillás földelt dugóval rendelkező TV-t háromvillás földelt aljzatba kell csatlakoztatni. Bizonyosodjon meg róla, hogy csatlakoztatja a földkábel a lehetséges áramütés elkerülése érdekében.
- A készüléket vagy az antennát sose érintse meg villámláskor. Halálos áramütést szenvedhet.
- Ellenőrizze, hogy a tápkábel biztonságosan csatlakozik a TV-hez és a konnektorhoz. Ha nem, a dugó és az aljzat megsérülhet, ami szélsőséges esetben akár tüzet is okozhat.
- Ne dugjon fém- vagy gyúlékony tárgyakat a termékbe. Ha a termékbe idegen tárgy kerül, húzza ki a tápkábelt, és forduljon az ügyfélszolgálathoz.
- Ne érjen a tápkábel végéhez annak bedugott állapotában. Halálos áramütést szenvedhet.

- **Ha a következők bármelyike bekövetkezik, húzza ki azonnal a terméket az áramellátásból, és forduljon a helyi ügyfélszolgálathoz.**
  - A készülék megsérült.
  - Ha víz vagy más folyékony anyag éri a terméket (pl. a tápegységet, a tápkábelt vagy a TV-t).
  - Ha füstöt vagy bármilyen más szagot érez, ami a TV-ből jön
  - Villámlással kísért vihar esetén, vagy ha hosszabb ideig nem használja.

Ha a TV-t távirányítóval vagy a kikapcsoló gombbal kapcsolta ki, a váltófeszültségű áramforrás az egységhez csatlakozik, ha azt nem húzta ki.
- Ne használjon magasfeszültségű készülékeket a TV közelében (ilyenek például az elektromos rovarcsapdák). Ez a termék meghibásodásához vezethet.
- Semmiképp se próbálja meg módosítani a terméket az LG Electronics írásbeli hozzájárulása nélkül. Ellenkező esetben tűz vagy áramütés következhet be. Szervizelés vagy javítás ügyében forduljon a helyi ügyfélszolgálathoz. A jogosulatlan változtatással a felhasználó elveszítheti jogosultságát a termék használatára.
- Csak az LG Electronics által jóváhagyott, engedélyezett kiegészítőket/tartozékokat használja. Ellenkező esetben tűz, áramütés, hibás működés vagy a termék sérülése következhet be.
- Soha ne szerelje szét az AC adaptert vagy a tápkábelt. Ez tüzet vagy áramütést okozhat.
- Az adaptert óvatosan kezelje, ne hagyja leessen vagy megütődjön. Az ütődéstől megsérülhet az adapter.
- A tüzeset vagy az áramütés kockázatának csökkentése érdekében ne nyúljon nedves kézzel a TV-hez. Ha a csatlakozódugó villái nedvesek vagy porosak, törölje teljesen szárazra, illetve portalantítsa.

- **Elemek**

- A tartozékokat (elemek stb.) tárolja gyermekektől távol, biztonságos helyen.
- Ne okozzon rövidzárlatot az elemekben, ne szerelje szét és ne hagyja túlhevülni azokat. Az elemeket ne dobja tűzbe. Ne tegye ki az elemeket túlzott hőnek.
- Figyelem : Fennáll a tűz vagy robbanás kockázata, ha az akkumulátort nem megfelelő típusúra cseréli.

- **Mozgatás**

- Mozgatáskor ügyeljen arra, hogy a készülék ki legyen kapcsolva, tápkábele ki legyen húzva, és az összes kábel el legyen távolítva. Nagyobb TV-készülékek szállításához két vagy több személyre is szükség lehet. Ne szorítsa meg és ne gyakoroljon nyomást a TV előlapjára. Ezzel kárt okozhat a készülékben, tűz vagy sérülés keletkezhet.
- A csomagolásban található nedvszívó anyagot és a műanyag csomagolóanyagot tartsa távol a gyermekektől.
- Ne hagyja, hogy a terméket ütés érje vagy bármilyen tárgy beleessen, és ne dobjon semmit a képernyőbe.
- A képernyőt ne nyomja meg erősen kézzel vagy éles eszközzel, például szöggel, ceruzával és tollal, és ne karcolja meg. Ezzel kárt okozhat benne.

- **Tisztítás**

- Tisztításkor húzza ki a tápkábelt, és törölje át a készüléket egy puha/száraz kendővel. Ne permetezzen vizet vagy más folyadékot közvetlenül a TV-re. Soha ne használjon üveg tisztítót, léghfrissítőt, rovarirtót, kenőanyagot, (gépkocsihoz való vagy ipari) viaszt, súrolószert, hígítót, benzint, alkoholt stb. a termék tisztítására, mert ezek károsíthatják a terméket és a panelt. Ellenkező esetben áramütés vagy a termék sérülése következhet be.

## 2 Előkészületek

### A TV felemelése és mozgatása

A TV mozgatásakor vagy felemelésékor a karcolódás vagy egyéb sérülés elkerülésére, valamint a biztonságos szállítás érdekében a készülék típusától és méretétől függetlenül olvassa el a következő utasításokat.

- A TV-készüléket az eredeti dobozában vagy csomagolásában ajánlott mozgatni.
- A TV mozgatása vagy felemelése előtt húzza ki a tápkábelt és az összes többi kábelt.
- Amikor a TV-t a kezében tartja, a képernyő sérülésének elkerülése érdekében hátlapja nézzen Ön felé.

- A kerettől fogva tartsa erősen a TV oldalát és alját. Ne tartsa a készüléket az áttetsző részénél, a hangszórónál vagy a hangszórórácsnál fogva.

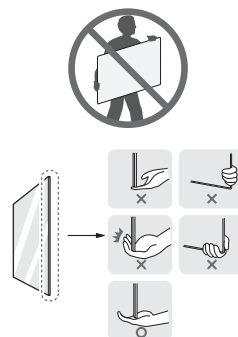

- Nagy méretű TV szállításához legalább 2 emberre van szükség.
- Ha kézzel szállítja a TV-készüléket, tartsa azt az ábrán látható módon.

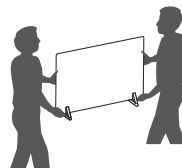

- A TV-készüléket a szállítás során óvja az ütődéstől és a túlzott rázkódástól.
- A TV-készüléket a szállításakor tartsa függőlegesen, ne fordítsa az oldalára, illetve ne döntse balra vagy jobbra.
- Ne próbálja meg túlzott erővel hajlítgatni a keretet, mivel ez a kijelző megrongálódásához vezethet.
- A TV mozgatásakor ügyeljen rá, hogy ne tegyen kárt a kiálló gombokban.



- Mindig tartózkodjon a képernyő megérintésétől, mert azzal a képernyő sérülését idézheti elő.
- Az állvány TV-készülékhez való csatlakoztatásakor helyezze a készüléket képernyővel lefelé egy párnázott asztalra vagy egyenes felületre, hogy megvédje a képernyőt a karcolódásoktól.

# Felszerelés az asztalra

- 1 Emelje fel a TV-készüléket, és állítsa az asztalon függőleges helyzetbe.
  - A megfelelő szellőzés érdekében hagyjon a faltól (legalább) 10 cm helyet.
- 2 Csatlakoztassa a tápkábelt a fali aljzatba.

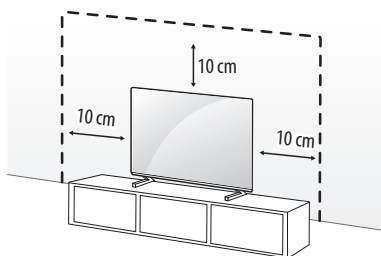

(Típusfüggő)



- Ne vigyen fel idegen anyagot (olajat, kenőanyagot stb.) a csavarokra a termék összeszerelésekor. (Ha így tesz, azzal károsíthatja a terméket.)
- Ha állványra szereli a TV-készüléket, gondoskodjon arról, hogy az ne boruljon fel. Ellenkező esetben a készülék leeshet, ami súlyos sérülést okozhat.
- A készülék biztonságosságának és élettartamának megőrzése érdekében ne használjon jóvá nem hagyott tartozékokat.
- A garancia nem terjed ki a jóvá nem hagyott tartozékok használata által okozott károkra és sérülésekre.
- Győződjön meg róla, hogy a csavarok megfelelően vannak behelyezve, és kellőképp meg vannak húzva. (Ha nem húzza meg elég szorosan a csavarokat, a felszerelt TV-készülék előredőlhet.) Ne húzza meg túl erősen a csavarokat; ellenkező esetben a csavarok megsérülhetnek és nem rögzíthetnek megfelelően.
- Ha szekrényre vagy polcra állvány segítségével szerel fel, ellenőrizze, hogy a szélesség nagyobb-e, mint a TV esetében.

## A TV falhoz rögzítése

- 1 Helyezze a szemescsavarokat vagy a TV-konzolokat és csavarokat a TV hátlapjára, majd húzza meg azokat.
  - Ha a készülékben csavarok találhatóak a szemescsavarok helyén, először távolítsa el a csavarokat.
- 2 Rögzítse a falhoz a fali tartókonzolokat a csavarokkal. Párosítsa össze a fali tartókonzolt és a TV hátlapján lévő szemescsavarok helyét.
- 3 Erős kötél segítségével kösse össze a szemescsavarokat és a fali tartókonzolokat. Tartsa a kötelet a sima felületre vízszintesen.

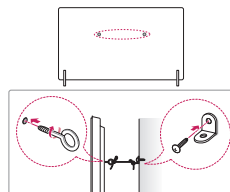

(Típusfüggő)

- A TV biztonságos elhelyezése érdekében megfelelő méretű és teherbírású állványt vagy szekrényt használjon.
- A konzolok, csavarok és kötelek nem tartozékok. Kiegészítő tartozékokat a helyi termékforgalmazótól szerezhet be.

## Állvány

(Típusfüggő)

Állvány	Típus
AP-G1DV55	OLED55G1*
AP-G1DV65	OLED65G1*
AP-G1DV77	OLED77G1*



# Felszerelés a falra

Elővigyázatosan rögzítsen egy fali tartókonzolt a TV hátlapjára, majd szerelje a fali tartókonzolt egy stabil, a padlóra merőlegesen álló falra. Ha más építőanyagokhoz rögzíti a TV-készüléket, hívjon szakembert. Az LG azt javasolja, hogy a fali rögzítést bízzák szakemberre. Mindazonáltal az LG fali tartókonzolt használatát javasoljuk. Az LG fali tartókonzolt csatlakoztatott kábelekkel együtt is egyszerűen mozgatható. Ha nem az LG fali tartókonzoltját használja, kérjük, használjon olyan tartókonzolt, mellyel a készülék biztonságosan rögzíthető a falhoz úgy, hogy a kábelek számára is marad elég hely. A rögzített tartókonzolt felszerelése előtt javasolt csatlakoztatni a kábeleket.

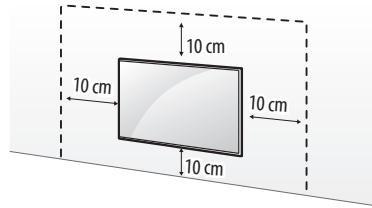

(Típusfüggő)

- ⚠ Mielőtt a TV-készüléket a falra szereli, távolítsa el az állványt a csatlakoztatás műveleteinek fordított sorrendű elvégzésével.
- További információkat a csavarokról és a fali tartókonzoltokról a Külön megvásárolható tartozékok című részben olvashat.
- Ha a készüléket falra kívánja szerelni, csatlakoztassa a VESA (külön beszerezhető) fali tartókonzolt a készülék hátuljához. Ha a készüléket a (külön beszerezhető) fali tartókonzollal szereli fel, gondosan rögzítse a leesés elkerülése érdekében.
- Amikor a falra szereli a TV-t, semmiképp se lógjon ki belőle hátul a tápkábel és a jeladó kábelek.
- Ne szerelje fel a terméket olyan falra, amely olajnak vagy olajpárának lehet kitéve. Ez kárt tehet a termékben, és a termék leesését okozhatja.
- A teljes kontakt fali tartókonzolt felszerelésekor előfordulhat, hogy a TV bizonyos falviszonyok esetén nem érintkezhet szorosan a fallal.

## Falikonzol

(Típusfüggő)

Feltétlenül a VESA-szabványnak megfelelő csavarokat és fali tartókonzolókat használja. A falikonzol-készletek szabványos méreteit a következő táblázat tartalmazza.

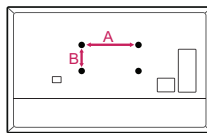

<b>Típus</b>	OLED55/65/77G1*
<b>VESA (A x B) (mm)</b>	300 x 300
<b>Szabványos csavar</b>	M6
<b>Csavarok száma</b>	4
<b>Falikonzol</b>	OLW480B



További információkért tekintse meg a telepítő videót az okos eszközén.

## Biztonsági óvintézkedések

---

(Az OLV480B kivételével)

- A hivatásos szerelőknek gondosan kell elolvasnia ezt a kézikönyvet a megfelelő felszerelés biztosítása érdekében.
  - A hivatásos szerelőknek a felszerelést követően továbbítaniuk kell ezt az útmutatót az ügyfeleknek, és ösztönözniük kell őket, hogy olvassák el és tárolják megfelelő helyen a későbbi felhasználás céljából.
- A felszerelési útmutatót az elolvasást követően tartsa megfelelő helyen a későbbi felhasználás céljából.
- 



- Kérje a termék felszerelését az üzlet által kinevezett hivatásos szerelőtől.  
A hivatásos szerelőtől eltérő személy által végzett felszerelés rendkívül veszélyes, és személyi sérüléseket okozhat.
- Ne szerelje fel a terméket olyan instabil helyre, amely nem képes megtartani annak súlyát.  
Ha a felszerelési hely nem elég merev, a termék leeshet és személyi sérüléseket okozhat.
- Mielőtt a terméket a felszerelést követően áthelyezné vagy kicserélné, vegye fel a kapcsolatot az üzlet által kijelölt hivatásos szerelővel.  
A felszerelés műszaki feladat, és biztonsági problémák merülhetnek fel, ha valaki megkísérli egyedül felszerelni vagy mozgatni a terméket.
- A felszerelést követően ne kapaszkodjon a termékbe, és ne tegye ki ütéseknek.  
Ellenkező esetben a termék leeshet, és személyi sérüléseket okozhat.
- Amikor a terméket falra szereli, gondoskodjon róla, hogy a tápkábel és a jeladó kábelek ne lógnanak le a TV hátuljáról.  
Ez károsíthatja a vezetékeket, tüzet, áramütést vagy a termék hibás működését okozhatja.
- A termék felszerelése során viseljen védőkesztyűt.
  - A védtelen kézzel történő felszerelés sérüléseket okozhat.



- A felszerelési útmutató utasításai szerint szerelje fel a terméket.  
Ha a terméket nem a felszerelési útmutatóban leírtak szerint szereli fel, ez súlyos személyi sérüléseket vagy a termék károsodását okozhatja.
- Ügyeljen arra, hogy legalább két személy legyen jelen a termék felszerelésekor vagy a termék magasságának beállításakor.  
A felszerelés vagy a beállítások személyes megkísérlése személyi sérüléseket vagy a termék károsodását eredményezheti.
- A felszerelés megkezdése előtt győződjön meg arról, hogy van-e rendelkezésre állófal. Használja a termékhez mellékelte tipliket és csavarokat.  
Nem engedélyezett tiplik vagy csavarok használata esetén előfordulhat, hogy azok nem támogatják a termék súlyát, és ez biztonsági kockázatot jelent.
- Amikor lyukat fúr a falba felszerelés céljából, a megadott átmérőjű fúrót és fúróbitet használja. Kövesse a furat mélységére vonatkozó utasításokat.  
A terméknek a felszerelési útmutatóban meghatározottaktól eltérő módon való fúrása és felszerelése instabil felszerelést és biztonsági problémákat okozhat.
- Ne törölje le a terméket nedves törülközővel, és ne használjon fűtőberendezést vagy párasítót azon a helyen, ahol a terméket felszerelte.  
Ha folyadék, víz vagy gőz kerül a termékbe, illetve azt túlzottan magas hőmérséklet éri, az áramütést vagy hibás működést okozhat.
- Ne szerelje fel a terméket tűzoltó készülék vagy érzékelő közelében, olyan helyen, ahol vibráció vagy ütés érheti, illetve nagyfeszültségű vezeték vagy áramforrás közelében.
- A felszerelés előtt húzza ki a termék tápkábelét a fali aljzatból.  
Ha a termék felszerelése közben a tápkábel csatlakoztatva van, az áramütést vagy tüzet okozhat.
- Ne szerelje fel a terméket puszta kézzel. Viseljen védőkesztyűt.  
A kesztyű nélküli felszerelés személyi sérülést okozhat.
- Csatlakoztassa a terméket a mellékelte kábellel. Nem engedélyezett kábel súrlódást okozhat a fallal. Ügyeljen arra, hogy a mellékelte kábelnemet használja. (Ez modelltől függően változhat.)

---

## A felszerelés előtt

(Az OLW480B kivételével)

- A terméket csak TV-k falra szereléséhez lehet felhasználni.
- Kerülje el a termékkárosodást és a biztonsági baleseteket, amelyeket a nem megfelelő vagy jogosulatlan falra szerelés, illetve gondatlan felszerelés vagy használata okozhat.
- A fali tartó kényelmes felszereléséhez kövesse a felszerelési útmutató utasításait.
- Azonnal hagyja abba a felszerelést, és vegye fel a kapcsolatot a szervizközponttal, ha nem teljes mértékben érti a felszerelési folyamatot.  
Konzultáljon hivatalos szerelővel, ha bármilyen felszerelési kérdése marad a kapcsolatfelvételt követően.
- Javasoljuk, hogy ezt a terméket betonfalra vagy fatartóra szerelje fel. A termék más felületekre (gipszkarton, furnér, tégl stb.) történő felszerelése nem ajánlott. A nem megfelelő felszerelés a termék leesését okozhatja.
- A terméket csak függőleges falra szerelje fel.

Ne szerelje fel az építési előírásokat meghaladó mértékben döntött vagy erősen döntött falra, illetve mennyezetre.

Az LG nem felelős a termék nem megfelelő felszereléséért, például az erősen megdöntött falak és mennyezetek miatti problémákért.

- A felszerelés előtt ellenőrizze a mellékelt tartozékokat. Nem vállalunk felelősséget az elveszett vagy sérült tartozékokért a belső csomagolás kinyitását követően.
- Amikor egy csecsemő vagy kisgyermek lenyeli a mellékelt tartozékokat, testi épséget veszélyeztető baleset – például fulladás – következhet be. Tartsa a mellékelt tartozékokat csecsemők és gyermekek elől elzárva.
- A csavarok meghúzásakor húzza meg azokat addig, amíg teljesen rögzülnek.  
A csavarok meghúzásakor kerülje a túlzott erőt. Ellenkező esetben károsíthatja a falat és a terméket, vagy csökkentheti a termék merevségét vagy teljesítményét.
- Kerülje az olyan TV felszerelését, amely meghaladja a megadott szakítóterhelést, és ne engedje, hogy a termékre külső erő hasson.
- Kerülje el a baleseteket az eszközök óvatos használatával a felszerelés során.

### Felszerelési eszközök

- „+” fejű csavarhúzó (kézi vagy elektromos) / szint / fúró / Ø 8 mm-es fúróbit betonhoz vagy Ø 4 mm-es fúróbit acélhoz

## A TV falhoz rögzítése

(Az OLW480B kivételével)

- A felszerelést követően, kérjük, a falhoz közel használja a TV-t.

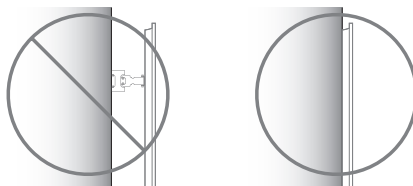

## A tiplik és csavarok rögzítése

(Az OLW480B kivételével)

Kérjük, győződjön meg a következőkről:

- Ellenőrizze a fal és a falfelület anyagát és vastagságát, hogy megfelelnek-e a felszerelési útmutatónak. A felszerelési folyamat megkezdése előtt meg kell győződnie arról, hogy a fal képes-e megtartani a TV súlyát.
- Használja a mellékelt tipliket és csavarokat repedésmentes betonfalakon.
- Soha ne szerelje fel a terméket gipszkartonra, illetve papírból vagy közepes sűrűségű rostlemezről (MDF) készült falra. Ha a terméket ilyen falra kell felszerelni, akkor a rögzítőcsavarokat a tartófalakhoz (betonhoz) vagy a falfelület belsejében található fatartóhoz kell rögzíteni.
- A fali tartókonzolt egy rögzítőhöz kell csatlakoztatni. Ez általában nem jelent problémát, de az egyedi körülményektől függően előfordulhatnak olyan esetek, amikor a rögzítőhöz való felszerelés nem lehetséges. Ebben az esetben számos gipszkarton-horgony létezik, például a fülescsapok, amelyek megoldást kínálnak. Gipszkarton-horgonyok használata esetén ellenőrizze, hogy a horgonyok és a fal képesek-e megtartani a TV súlyát. Kérjük, vegye figyelembe, hogy a mellékelt horgonyok nem feltétlenül felelnek meg az egyéni helyzetnek, ezért érdemes egy helyi szakemberhez fordulni.
- Ha az itt felsoroltaktól eltérő anyagú falra szereli fel a terméket, úgy szerelje fel, hogy minden használt terület legalább 70 kgf (686 N) húzófeszültséget és 100 kgf (980 N) nyírófeszültséget kibírjon.
- Betonfal esetén Ø 8 mm-es fúrófejet, fatartó esetén (ütve)fúrót vagy Ø 4 mm-es fúrófejet használjon a fúráshoz.

### Betonfalra történő felszereléskor

- 1 Egy  $\varnothing$  8 mm-es fúróbit segítségével fúrjon egy 80–100 mm mély lyukat a tipli számára.
- 2 Tisztítsa ki a furatot.
- 3 Helyezze be a mellékelt tipliket a fali tartó rögzítéséhez a furatokba. (A tiplik behelyezésekor használjon kalapácsot.)
- 4 Tolja a fali tartót szorosan a fal felé, hogy illeszkedjen a furatok helyéhez.
- 5 A fali tartót a csavarok meghúzásával rögzítse a furatokhoz. Ekkor a csavarokat 45–60 kgf/cm nyomatékkal húzza meg.

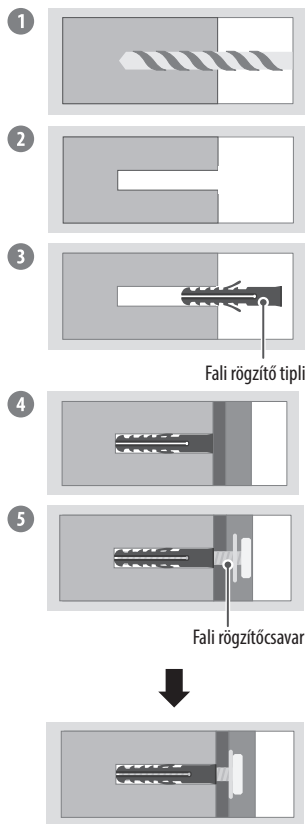

### Fatartóra történő felszereléskor

Fa esetén  $\varnothing$  4 mm-es fúrófejet használjon 76 mm-es mélységig. (Tisztítsa ki a furatot.)

A falra rögzítő horgony használata nélkül rögzítse a falra rögzítő csavart közvetlenül a fatartóhoz.

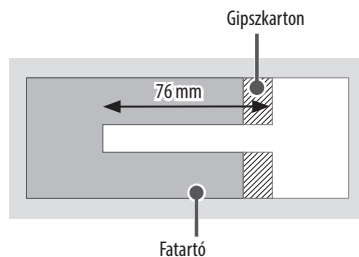

## A felszerelést követően



- Ha további kábeleket oldalról csatlakoztat, azt javasoljuk, hogy tartsa a TV közepét vízszintesen vagy függőlegesen, és húzza meg a terméket, hogy csatlakoztatás előtt megbizonyosodjon arról, hogy a fal megfelelő távolságra van-e.
- Ha további kábeleket alulról csatlakoztat, javasoljuk, hogy a TV-t a csatlakoztatás előtt engedje le a fali tartóról.
- Használjon kábelkezelő rendszereket a kábelek elrendezéséhez a TV alján, az alább látható módon. A kábelkezeléseket a termék nem tartalmazza, ezért külön vásárolja meg azokat.

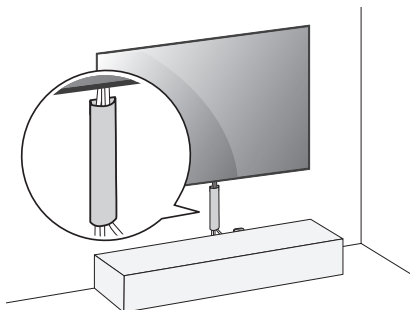

(Például)

- A termék felszerelését követően gondoskodjon arról, hogy az megfelelően legyen rögzítve a falhoz.
  - A terméknek a falhoz rögzítés nélküli használata a termék károsodását vagy rázkódását okozhatja.

## Antenna/Kábel

Csatlakoztassa a TV-t egy fali antenaaaljzatba egy RF-kábellel (75 Ω).

- 2-nél több TV használatához használjon jelosztót.
- Nem megfelelő képminőség esetében alkalmazzon jelerősítőt a minőség javítása érdekében.
- Ha a csatlakoztatott antenna használatával a képminőség gyenge, állítsa be az antennát a megfelelő irányba.
- Az antennakábel és az átalakító nem tartozék.
- Olyan helyen, ahol nem támogatott az Ultra HD műsorsugárzás, a TV nem tudja közvetlenül fogadni az Ultra HD adásokat.

## Műholdvevő

Csatlakoztassa a TV-készüléket a műholdvevő antennához tartozó aljzathoz RF kábellel (75 Ω). (Típusfüggő)

# 3 A TV elindítása

## A TV bekapcsolása

A TV-funkciókat egyszerűen vezérelheti a gomb segítségével.

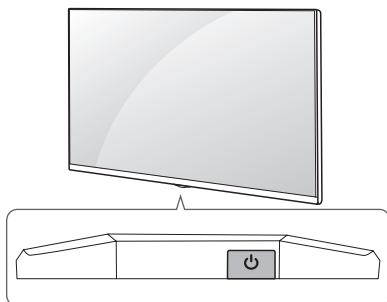

## A gomb használata



Bekapcsolás (Nyomja meg)  
Kikapcsolás<sup>1)</sup> (Nyomva tartásra)  
Menüvezérlés (Nyomja meg<sup>2)</sup>)  
Menü kiválasztása (Nyomva tartásra<sup>3)</sup>)

- 1) A futó alkalmazások bezárulnak, a folyamatban lévő felvételek leállnak. (Országtól függően)
- 2) Röviden nyomja meg a beállítások gombot, amikor a TV be van kapcsolva, és lépjen be a menübe.
- 3) A funkciót akkor tudja használni, ha belép a menüvezérlésbe.

✔ MEGJEGYZÉS • A készülék legelső bekapcsolásakor a TV inicializálása akár egy percig is eltarthat.

## A menü beállítása (távírányító segítségével)

A TV bekapcsolt állapotában nyomja meg a  gombot. A gomb segítségével módosíthatja a menübeállításokat.

 A készülék kikapcsolása.

 A bemeneti jelforrás módosítása.

 A hangerő szabályozása.

 Tallózás a mentett programok között.

✔ MEGJEGYZÉS • A készüléke képernyőjén megjelenő menük némileg eltérhetnek a kézikönyvben szereplő ábráktól.  
• A rendelkezésre álló menüpontok és beállítások a bemeneti forrástól vagy a termék típusától függően változhatnak.  
• A jövőben újabb funkciókkal bővíthetnek a TV szolgáltatásai.  
• A készülék és a konnector is könnyen hozzáférhető kell legyen. Néhány készülék esetében a kikapcsolás nem a ki-/bekapcsoló gombbal történik, hanem a tápkábel kihúzásával.

## Az elem behelyezése

---

Abban az esetben, ha értesítést kap arról, hogy a [A Magic Remote(mozgásérzékelős távirányító) elemének töltöttsége alacsony. Kérjük, cseréljen elemet.], akkor cserélje ki az elemet.

Az elemek cseréjéhez nyissa ki az elemtartó fedelét, majd cserélje ki az elemeket (1,5 V AA), ügyelve a rekesz belsejében található megfelelő (+) és (-) jelzésű végekre, majd zárja be az elemtartó fedelét.

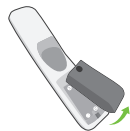

- Ne használjon együtt használt és új elemeket. Ez az elemek túlmelegedését és szivárgását okozhatja.
- Az akkumulátor nem megfelelő polaritású csatlakoztatása az akkumulátor felrobbanását vagy szivárgását okozhatja, ami tűzhez, személyi sérüléshez vagy környezetszennyezéshez vezethet.
- Ez a készülék a működéshez, elemeket használ. Lakóhelyén lehetnek olyan szabályok, amelyek szerint az elemeket környezetvédelmi megfontolások miatt erre kihelyezett helyen kell gyűjteni. Az elemek újrahasznosításával kapcsolatban forduljon a helyi hatóságokhoz.
- A benne vagy a termékben lévő elemek nem tehetők ki túlzott hőnek, például napsugárzásnak, tűznek vagy hasonlóknak.

## A Magic távirányító regisztrálása

### A Magic távirányító regisztrálásának módja

---

A Magic Remote - Mozgásérzékelős távirányítót a használat előtt párosítani kell a TV-készülékkel.

- 1 Tegyen elemet a Magic Remote távirányítóba és kapcsolja be a tévét.
- 2 Mutasson a Magic Remote-tal a tévére és nyomja meg a távirányítón a **Görgő (OK)** gombot.

\* Ha a tévé nem regisztrálja a Magic Remote-ot, próbálja meg újra a tévé ki-, majd visszakapcsolása után.

### A Magic távirányító regisztrálásának törlése

---

A Magic Remote és a TV párosításának megszüntetéséhez nyomja meg egyszerre a **(Vissza)** és a **(Főmenü)** gombokat, és tartsa lenyomva azokat öt másodpercig.

\* Tartsa lenyomva a **(Főmenü)** és a **(Gyorsbeállítások)** gombot több mint 5 másodpercig a Magic Remote egy időben történő leválasztásához és ismételt regisztrálásához.



- Javasoljuk, hogy a hozzáférési pont (AP) 0,2 méternél távolabb helyezkedjen el a TV-től. Ha az AP-ot a faltól 0,2 méternél-nél közelebbre szereli fel, lehet, hogy a Magic távirányító nem fog megfelelően működni a frekvencia zavaró hatása miatt.



# Intelligens eszközök csatlakoztatása NFC-címkézéssel

## Az NFC funkció használata

---

Az NFC a közeli kommunikációt használó technológia, amely lehetővé teszi az információk kényelmes küldését és fogadását külön beállítások nélkül. Ha egy intelligens eszközt helyez az NFC-kompatibilis távirányító közelébe, telepítheti az LG ThinQ alkalmazást, és csatlakoztathatja az eszközt a TV-hez.

- 1 Kapcsolja be az NFC-t az intelligens eszköz beállításainál. Az NFC androidos eszközökkel való használatához állítsa az NFC beállítást a „címkék olvasása/írás” lehetőség engedélyezésére az intelligens eszköz beállításainál. Az NFC-beállítás eszközönként eltérő lehet.
- 2 Helyezze az eszközt az  (NFC) részhez a távirányítón. Az NFC-címkézéshez szükséges távolság körülbelül 1 cm.
- 3 Kövesse az utasításokat az LG ThinQ alkalmazás intelligens eszközére történő telepítéséhez.
- 4 Az intelligens eszköz ismételt címkézése a távirányítóval lehetővé teszi, hogy az LG ThinQ alkalmazáson keresztül kényelmesen elérje a csatlakoztatott TV különböző funkcióit.

---

### MEGJEGYZÉS

- Ez a funkció csak NFC-kompatibilis intelligens eszközökön érhető el.
- Ez a funkció csak akkor érhető el, ha a távirányító NFC-logóval rendelkezik.

# 4 A távirányító használata

## I A Magic távirányító használata

(Típusfüggő)

A használati útmutatóban található leírások a távirányító gombjai alapján készültek. Kérjük, figyelmesen olvassa el az útmutatót, és annak megfelelően használja a TV-készüléket.



**Be-/Kikapcsoló Gomb** A TV be- és kikapcsolása.



Megjeleníti az elmentett programok listáját.

**GUIDE\*\***

**QUICK\*\***  
**ACCESS**

Hozzáférés a [Programkalauz] funkcióhoz. Hozzáférés a [Gyors hozzáférés szerkesztése] funkcióhoz.

- [Gyors hozzáférés szerkesztése] funkció lehetővé teszi egy tetszőleges alkalmazás vagy Live TV megnyitását a számozott gombok lenyomása és lenyomva tartása által.



**Hangerőgombok** A hangerő beállítása.



**Programgombok** Tallózás a mentett programok között.



**Főmenü** A Otthon megnyitása.



**Főmenü** Elindítja a legutóbb használt alkalmazásokat.



**Bemenet** A bemeneti jelforrás módosítása.



**Bemenet** Hozzáférés a [Otthoni irányítópult] funkcióhoz.



**Görgő (OK)** Nyomja meg a középet egy menü kiválasztásához. A használatával a csatornaváltás is lehetséges.



**Görgő (OK)** A [Magic Explorer] elérése. Akkor futtathatja a [Magic Explorer] keresés funkciót, amikor a mutató színe lilára változik. Ha programot néz, tartsa lenyomva a mutatót a videón. A [TV Programkalauz], [Beállítások], [Sportriáztás] vagy [Művészeti galéria] lehetőség használata esetén tartsa lenyomva a szövegen.



**Vissza** Visszatérés az előző szintre.



**Vissza** A képernyőmenük törlése és visszatérés az előző parancshoz.

Mikrofon

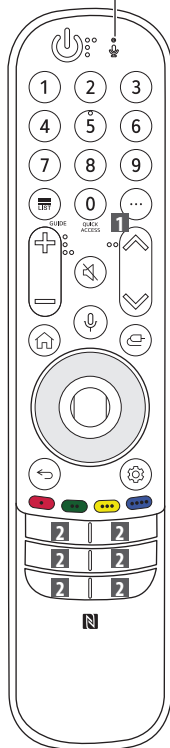

**1 AD/SAP\*\***



**Számgombok** Számok beville.

Hozzáférés a [Gyorssegély] funkcióhoz.

**További lehetőségek** További távirányító funkció megjelenítése.

Az audio leírások funkció bekapcsol.

**Némítás** Az összes hang elnémítása.

**Némítás** Az [Kis. leh.] menüpont elérése.

**Hangfelismerés** A hangfelismerés funkció használatához hálózati kapcsolatot szükséges.

Keressen ajánlott tartalmat.

(Előfordulhat, hogy egyes országokban egyes ajánlott szolgáltatások nem érhetők el.)

**Hangfelismerés** A hangfelismerési funkció használatához beszéljen, miközben lenyomva tartja a gombot.

**Gyorsbeállítások** A Gyorsbeállítások megnyitása.

**Gyorsbeállítások** Az [Összes Beállítás] menüpont megjelenítése.

**Fel/Le/Balra/Jobbra** A fel, le, balra és jobbra gombokkal a menüben lehet lépkedni. Ha a gombokat akkor nyomja meg, amikor a kurzor használatban van, akkor a kurzor eltűnik a képernyőről, és a Magic Remote - mozgásérzékelős távirányító hagyományos távirányítóként kezd el működni. A kurzor megjelenítéséhez rázza meg a Magic Remote - mozgásérzékelős távirányítót balra és jobbra.

Ezek egyes menük alatt speciális funkciókat jelenítenek meg.

**Piros gomb** A hangfelvételi funkció működtetése.

**Streaming szolgáltatások gombjai** Csatlakozik a videostreaming szolgáltatáshoz.

(A modelltől és a régiótól függően előfordulhat, hogy bizonyos gombok és szolgáltatások nem elérhetők.)

**MEGJEGYZÉS**

**\*\* A használatához tartsa lenyomva legalább 1 másodpercig.**

# 5 Csatlakoztatás

Csatlakoztasson különböző külső eszközöket a TV-készülékhez, és váltson át bemeneti módra a külső eszköz kiválasztásához. Külső eszköz csatlakoztatására vonatkozó további tudnivalókat az egyes eszközök használati útmutatójában talál.

## HDMI

- A HDMI-kábel csatlakoztatásakor a készüléket és a külső eszközöket ki kell kapcsolni és meg kell szakítani a kapcsolatot az áramforrással.



- Támogatott HDMI hangformátum (Típusfüggő):  
True HD (48 kHz),  
Dolby Digital / Dolby Digital Plus (32 kHz, 44,1 kHz, 48 kHz),  
PCM (32 kHz, 44,1 kHz, 48 kHz, 96 kHz, 192 kHz)

### ✓ MEGJEGYZÉS

Amennyiben a bemenetre csatlakozó eszköz is támogatja az HDMI Deep Colour funkciót, akkor a kép élesebb lesz. Ha azonban a készülék nem támogatja, előfordulhat, hogy ez a funkció nem működik megfelelően. Abban az esetben kapcsolja ki a tévé [HDMI Deep Color] beállítását.

- → → [Általános] → [Eszközök] → [HDMI-beállítások] → [HDMI Deep Color]
  - Be: Támogatja a 4K felbontást 50/60 Hz-en (4:4:4, 4:2:2, 4:2:0) és 100/120 Hz-en (4:4:4, 4:2:2, 4:2:0)
  - Ki: Támogatja a 4K felbontást 50/60 Hz-en (4:2:0)
- HDMI-tanúsítvánnyal ellátott kábelt használjon.
- Ha nem HDMI-tanúsítvánnyal ellátott kábelt használ, akkor előfordulhat, hogy nem jelenik meg a kép, vagy hogy csatlakozási hiba jelentkezik.
- Ajánlott HDMI-kábel típusok
  - Ultra High-Speed HDMI®/TM kábel (maximum 3 m)

## USB

Előfordulhat, hogy egyes USB-elosztók nem működnek. Ha a készülék nem érzékeli az USB-elosztón keresztül csatlakozó USB-eszközt, csatlakoztassa azt közvetlenül a TV-készülék USB-portjához.



### ✓ MEGJEGYZÉS

- Az optimális csatlakozhatóság miatt a HDMI-kábelek és USB-eszközök dugójának foglalata ne legyen 10 mm-nél vastagabb, 18 mm-nél szélesebb és 8 mm vezetékátmérőnél nagyobb. Használjon hosszabbító kábelt, amely támogatja az USB 2.0 vagy újabb szabványt, ha az USB-kábel vagy az USB-memória nem illik a TV-készülék USB-portjába.

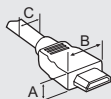

- \*  $A \leq 10 \text{ mm}$
- \*  $B \leq 18 \text{ mm}$
- \*  $C \leq 8 \text{ mm}$

## Infravörös kimenet

Vezérelje a beltéri egységet (kábel/műholdas/IP/OTT), Blu-ray/DVD lejátszót, hangsávot, játékkonzolokat stb. az Infravörös kimenet segítségével. (Országtól függően)

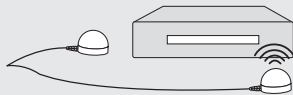

### ✓ MEGJEGYZÉS

- Csatlakoztassa az Infravörös kimenet kábelét a TV Infravörös kimenet portjához.
- Helyezze az Infravörös kimenet mindkét végét (egy vagy két) a külső eszköz elé, a lenti ábra szerint.
- Az eszköz vezérléséhez használja az univerzális vezérlési beállításokat. Használja a [☉] → [☺] → [Általános] → [Eszközök] → [Külső eszközök] → [Univerzális Távirányító-beállítások].
- Rögzítse az Infravörös kimenetet a mellékelt 3M ragasztóval.

## CI-modul

A kódolt (fizetős) szolgáltatások megtekintése digitális TV üzemmódban. (Típusfüggő)

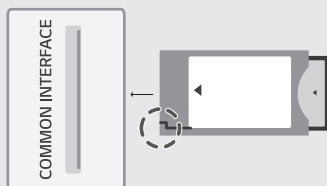

### ✓ MEGJEGYZÉS

- Győződjön meg arról, hogy a CI-modult a megfelelő irányban helyezte be a következőbe: **COMMON INTERFACE**. Ha a modult nem megfelelően helyezi be, azzal károsíthatja a TV-t és a következőt: **COMMON INTERFACE**.
- Ha a CI+ CAM csatlakoztatása után a tévé nem játszik le sem video-, sem audiotartalmat, vegye fel a kapcsolatot a földi sugárzású/kábel/műholdas adás szolgáltatójával.

## Külső készülékek

A csatlakoztatható külső eszközök: Blu-ray lejátszó, HD-vevőkészülékek, DVD-lejátszók, videomagnók, audiorendszerek, USB-tárolóeszközök, számítógépek, játékeszközök és egyéb külső eszközök.

### ✓ MEGJEGYZÉS

- A külső eszköz csatlakozása függhet a típustól.
- Csatlakoztassa a külső eszközöket a TV-készülékhez a TV-port sorrendjétől függően.
- Ha Blu-ray/DVD-felvevőn vagy videomagnón rögzít egy TV-műsort, győződjön meg róla, hogy a TV jelbemeneti kábelét a DVD-felvevőn vagy a videomagnón keresztül csatlakoztatta a TV-hez. A felvételre vonatkozó további tudnivalókat a csatlakoztatott eszköz használati útmutatójában találja meg.
- A használatra vonatkozó utasítások a külső berendezés használati útmutatójában található.
- Ha játékeszközt csatlakoztat a TV-készülékhez, használja az adott eszköz saját kábelét.
- Előfordulhat, hogy PC módban felbontással, a függőleges mintával, a kontraszttal vagy a fényerővel kapcsolatos zaj lép fel. Zaj esetén módosítsa a PC-kimenetet más felbontásra, módosítsa a képráfrissítési sebességet más értékre, vagy állítsa be a fényerőt és a kontrasztot a [Kép] menüben, amíg tiszta nem lesz a kép.
- PC-módban előfordulhat, hogy egyes felbontási beállítások a grafikus kártyától függően nem működnek megfelelően.
- Ha számítógépről Ultra HD tartalmat játszik le, akkor – ha a számítógép teljesítménye nem megfelelő – előfordulhat, hogy a videó vagy a hang időnként megakad. (Típusfüggő)
- Ha a csatlakoztatáshoz vezetékes LAN-t használ, javasoljuk, hogy CAT 7 kábelt használjon. (Csak a(z) LAN port megléte esetén.)

# 6 Hibaelhárítás

<b>A TV nem irányítható a távirányítóval.</b>	<ul style="list-style-type: none"><li>• Ellenőrizze a készüléken a távirányító érzékelőjét, majd próbálkozzon újra.</li><li>• Ellenőrizze, hogy nincs-e a jelet akadályozó tárgy a készülék és a távirányító között.</li><li>• Ellenőrizze, hogy az elemek továbbra is működnek-e és megfelelően be vannak-e helyezve (+ - ⊕, ⊖ - ⊖).</li></ul>
<b>Nem látható kép és nem hallható hang.</b>	<ul style="list-style-type: none"><li>• Ellenőrizze, be van-e kapcsolva a készülék.</li><li>• Ellenőrizze, a tápkábel csatlakozik-e a fali aljzatba.</li><li>• Más készülékek csatlakoztatásával ellenőrizze, hogy hibás-e a fali aljzat.</li></ul>
<b>A TV hirtelen kikapcsol.</b>	<ul style="list-style-type: none"><li>• Ellenőrizze az energiaellátás beállításait. A tápellátás zavara állhat fenn.</li><li>• Ellenőrizze, hogy nincs-e bekapcsolva az automatikus kikapcsolás funkció az időre vonatkozó beállításoknál.</li><li>• Ha a TV bekapcsolt állapota közben nincs jel, a TV 15 perces inaktív állapotot követően automatikusan kikapcsol.</li></ul>
<b>A számítógéphez való csatlakozásnál (HDMI) nincs felfedezhető jel.</b>	<ul style="list-style-type: none"><li>• A távirányító segítségével kapcsolja ki, majd újra be a készüléket.</li><li>• Csatlakoztassa ismét az HDMI kábelt.</li><li>• Indítsa újra a számítógépet, úgy, hogy a TV-készülék már be van kapcsolva.</li></ul>
<b>Rendellenes megjelenítés</b>	<ul style="list-style-type: none"><li>• Ha a készüléket megtapintva hidegnek érzi, bekapcsoláskor egy kis vibrálást észlelhet. Ez normális jelenség, és nem jelenti a készülék meghibásodását.</li><li>• Ez a panel egy továbbfejlesztett termék, amely több millió pixelt tartalmaz. Előfordulhat, hogy a panelen 1 ppm méretű, kicsi fekete pontokat és/vagy fényes és színes pontokat (fehér, piros, kék vagy zöld) lát. Ez nem jelenti a készülék meghibásodását, valamint nem befolyásolja annak teljesítményét és megbízhatóságát. Ez a jelenség más cégek termékeinél is előfordul, így nem érvényes rá a csere vagy a visszatérítés.</li><li>• Előfordulhat, hogy a panel fényereje és színe a megtekintési helyzettől függően eltérő (bal/jobb/fent/lent). Ez a jelenség a panel tulajdonságai miatt fordul elő. Nem kapcsolódik a készülék teljesítményéhez, és nem utal hibás működésre.</li></ul>
<b>Kiadott hang</b>	<ul style="list-style-type: none"><li>• „Pattogás”: Pattogás hallható, amikor a TV nézésekor vagy kikapcsolásakor a hőmérséklet és a páratartalom miatt összehúzódik a műanyag. Ez a zaj gyakori azon készülékeknél, ahol termikus deformációra van szükség.</li><li>• Az áramkör/panel zúgása: Halk zaj távozik a nagysebességű kapcsolóáramkörből, amely nagy mennyiségű áramot szolgáltat a készülék működtetéséhez. Készüléktől függően változik. Ez a távozó hang nem befolyásolja annak teljesítményét és megbízhatóságát.</li></ul>



- Csavarja ki a felesleges vizet vagy tisztítószert a rongyból.
- Ne permetezzen vizet vagy tisztítószert közvetlenül a TV képernyőjére.
- Csak a képernyő tisztításához szükséges mennyiségű vizet vagy tisztítószert permetezze a tisztításhoz használt rongyra.

# 7 Műszaki adatok

(Országtól függően)

A műsorsugárzás műszaki jellemzői				
	Digitális TV			Analóg TV
Műsorszórási rendszer	DVB-T/T2, DVB-C, DVB-S/S2			PAL B/B, PAL B/G, PAL D/K, PAL-I, SECAM B/G, SECAM D/K, NTSC-M
Program lefedettség	DVB-S/S2 <sup>1)</sup>	DVB-C <sup>1)</sup>	DVB-T/T2 <sup>1)</sup>	46 - 862 MHz
	950 - 2150 MHz	46 - 890 MHz	VHF III : 174 - 230 MHz UHF IV : 470 - 606 MHz UHF V : 606 - 862 MHz II. S-sáv : 230 - 300 MHz III. S-sáv : 300 - 470 MHz	
Tárolható programok maximális száma	6000		3000	
Külső antenna impedanciája	75 Ω			
CI modul (Szél. X Mag. X Mély.)	100,0 mm x 55,0 mm x 5,0 mm			

1) Csak DVB-T2/C/S2 típus esetén.

## Vezeték nélküli modul (LGSBWAC95) specifikációi

### Vezeték nélküli LAN (IEEE 802.11a/b/g/n/ac)

Frekvencia-tartomány	Kimeneti teljesítmény (max.)
2400 - 2483,5 MHz	19 dBm
5150 - 5725 MHz	18 dBm
5725 - 5850 MHz	13,5 dBm

### Bluetooth

Frekvencia-tartomány	Kimeneti teljesítmény (max.)
2400 - 2483,5 MHz	9 dBm

Mivel a sávcsatornák országonként eltérhetnek, a felhasználó nem változtathatja meg vagy állíthatja be a működési frekvenciát. Ezt a terméket a regionális frekvenciatáblázat szerint állították be.

A felhasználó biztonsága érdekében mind a felszerelés, mind a működtetés közben legalább 20 cm távolságot ajánlott tartani a készüléktől.

### Környezeti feltételek

Üzemi hőmérséklet	0 °C – 40 °C
Üzemi páratartalom	Legfeljebb 80 %
Tárolási hőmérséklet	-20 °C – 60 °C
Tárolási páratartalom	Legfeljebb 85 %

- A tápellátásra és az áramfogyasztásra vonatkozó adatok a készülék termékcímkéjén található.
- A tipikus energiafogyasztást az IEC 62087 vagy az egyes országok energiaszabályozása szerint mérik.
- \* Egyes modelleknél a címke a külső eszközcsatlakozó termináljának fedelén belül található.
- \* Modelltől és országtól függően előfordulhat, hogy a tipikus energiafogyasztás nem szerepel a címkén.

## Információk a nyílt forráskódú szoftverrel kapcsolatban

A termékben található GPL, LGPL, MPL és más nyílt forráskódú licenck forráskódjának beszerzése érdekében látogasson el a <https://opensource.lge.com> webhelyre.

A forráskód mellett minden hivatkozott licenckfeltétel, jóállási nyilatkozat és szerzői jogi közlemény letölthető.

Az LG Electronics a vonatkozó költségeknek megfelelő összegért (az adathordozó, a szállítás és a kezelés költségei) CD-ROM-on is biztosítani tudja Önnök a nyílt forráskódot, ha írásos kérelmet küld az [opensource@lge.com](mailto:opensource@lge.com) e-mail-címre.

Ez az ajánlat a termék utolsó kiszállításának idejétől számított három évig érvényes. Ez az ajánlat mindenki számára érvényes, akihez eljut ez az információ.

## Licenck

**HDMI™**  
HIGH-DEFINITION MULTIMEDIA INTERFACE

**HGE Advance™**  
Covered by patents at [patentlist.accessadvance.com](http://patentlist.accessadvance.com)

**QUICKSET®**

(Csak a Magic Remote távirányítót támogató modellek esetén)



# 8 Óvintézkedések az OLED TV-képernyő védelme érdekében

A szokásos LED/LCD-kkel ellentétben az OLED TV-k minden pixelhez fényt bocsátanak ki, tökéletes fekete színt érnek el, és elmosódás nélkül tiszta képet biztosítanak.

A nagy felbontású képminőség eléréséhez használt szerves anyagok jellege miatt az OLED-kijelzőkön általában jellemző a kép beégése, ami tartós jelenséghez vezethet. Ez a jelenség az összes OLED-panelen megfigyelhető, és bár az ajánlott képmódok minimalizálhatják a kép beégést, a jelenlegi technológia nem tudja teljesen megakadályozni ennek bekövetkezését.

Ha ugyanazt a képet hosszabb ideig jeleníti meg, vagy ugyanazt a képet ismételtelen megjeleníti, a kép beéghet a képernyőn, ami a termék jellegéből adódóan gyakori jelenség az OLED-paneles termékek esetében. Ez a termék beépített képernyővédő funkcióval rendelkezik. Kerülje a képek beégéséhez vezető képek megjelenítését, és kövesse az ajánlásokat.

## Képek, amelyek beégést okozhatnak

- Képek a képernyő felső és alsó és/vagy bal és jobb oldalán fekete területekkel.
- 4:3 vagy 21:9 képarányú képek.
- Hosszú ideig rögzített képek, például a csatorna száma, az állomás logója, a játékkonzol ikonja, a beltéri egység menüje stb.
- Egyéb rögzített képernyős képek többször megjelenített képek.

## A [Pixelisztítás] futtatása az OLED TV képernyőjének védelme érdekében

Az OLED TV Pixelisztítás funkcióval rendelkezik, amely önmagában ellenőrzi a képernyő állapotát és megakadályozza a kép beégését. Ez a funkció automatikusan aktiválódik, ha a TV kikapcsol négyórás összesített használatot követően (naponta), vagy 2000 óra összesített használatot követően (évente).





Amíg ez a funkció fut, vízszintes vonalak jelenhetnek meg a képernyő tetején és alján.

A pixelisztítási funkció körülbelül 1 órán keresztül működik, így a tápkábelt és a fő tápellátást csatlakoztatni kell a termékhez.

- A funkció manuális futtatásához nyomja meg a távirányító  gombját, használja a  → [Támogatás] → [OLED-kezelés] → [OLED-panelkezelés] útvonalat, és nyomja meg a [Pixelisztítás] lehetőséget.

## Ajánlások a kép beégésének minimalizálására

---

Ha hosszú ideig nézi a TV-t, nyomja meg a távirányító  gombját, használja a  → [Kép] → [Mód kiválasztása] útvonalat, és állítsa a módot **[APE<sup>2</sup>]** módra, majd keresse fel a [Speciális beállítások] → [Fényerő] lehetőséget, és állítsa az [OLED-pixelek fényereje] elemet egy alacsonyabb szintre. Emellett nyomja meg a távirányító  gombját, használja a  → [Támogatás] → [OLED-kezelés] → [OLED-panelkezelés] útvonalat, majd állítsa a [Logó fényerejének beállítása] elemet [Magas] értékre.

Ha fekete sávval ellátott képeket jelenít meg a képernyő felső/alsó/bal/jobbsó oldalán, nyomja meg a távirányító  gombját, használja a [Kép] → [Képarány] → [Felhasználói választék] → [Függőleges nagyítás] vagy [Négyirányú nagyítás] útvonalat a fekete sávok eltávolításához.

Az eszközök, például a beltéri egységek beállításához kapcsolja ki a menüket, hogy azok ne jelenjenek meg hosszú ideig a képernyőn.

---

### Megjegyzés

- Amikor a képernyő hosszabb ideig állóképet jelenít meg, a képernyő fényereje automatikusan csökken, majd visszaáll, ha a képernyő tartalma megváltozik. Ez egy normális jelenség a képminőség romlásának minimalizálása érdekében.



A készülék típuszáma és sorozatszama a termék hátlapján és egyik oldalán látható. Jegyezze fel őket ide arra az esetre, ha a jövőben esetleg javításra lenne szükség.

Típus

Sorozatszám