



Használati útmutató



(LED Monitor*)

* Az LG LED monitorok LED-háttérvilágítású LCD monitorok.

A készülék használatba vétele előtt figyelmesen olvassa el az útmutatót, és őrizze meg, mert később még szükség lehet rá.

27GR93U

www.lg.com

Copyright © 2023 LG Electronics Inc. Minden jog fenntartva.

TARTALOM

LICENC.....3

INFORMÁCIÓK A NYÍLT FORRÁSKÓDÚ SZOFTVERREL KAPCSOLATBAN4

ÖSSZESZERELÉS ÉS ELŐKÉSZÍTÉS4

- Támogatott illesztőprogramok és szoftverek.....5
- A készülék és a gombok leírása..... 5
 - A joystick gomb használata
- A monitor mozgatása és felemelése.....6
 - Azstali elhelyezés
 - A talp magasságának beállítása
 - A képernyő dőlésszögének beállítása
 - Forgócsap
 - A Kensington zár használata
 - A fali rögzítőlap felszerelése
 - Falra szerelés

A MONITOR HASZNÁLATA 15

- Csatlakoztatás személyi számítógéphez..... 15
 - HDMI-csatlakozás
 - A DisplayPort csatlakoztatása
- Csatlakoztatás AV eszközhöz..... 16
 - HDMI-csatlakozás
- Perifériák csatlakoztatása..... 17
 - USB-eszközkapcsolat
 - Fejhallgató csatlakoztatása

FELHASZNÁLÓI BEÁLLÍTÁSOK 18

- A főmenü aktiválása..... 18
 - A fő menüfunkciók
- Felhasználói beállítások..... 20
 - Menübeállítások

HIBAELHÁRÍTÁS 30

MŰSZAKI ADATOK..... 34

- Gyári támogatott üzemmód..... 36
- HDMI időzítés (Videó)..... 38
- Visszajelző LED..... 39

LICENC

Minden típushoz különböző licenc tartozik. A licenccel kapcsolatos további információkért látogasson el a www.lg.com weboldalra.



A HDMI és a HDMI High-Definition Multimedia Interface kifejezések, valamint a HDMI embléma a HDMI Licensing Administrator, Inc. védjegyei vagy bejegyzett védjegyei az Amerikai Egyesült Államokban és más országokban.



A SuperSpeed USB Trident logó az USB Implementers Forum, Inc. regisztrált védjegye.



A VESA, a VESA embléma, a DisplayPort Compliance embléma és a Dualmode DisplayPort Compliance embléma a Video Electronics Standards Association bejegyzett védjegye.



A DTS szabadalmakért lásd <http://patents.dts.com>-t.

A DTS Licensing Limited licence alapján gyártva. A DTS, a szimbólum, valamint a DTS & a szimbólum együtt, a Headphone: X, és a DTS Headphone: X logó a DTS, Inc. bejegyzett védjegye és/vagy védjegye az Egyesült Államokban és/vagy más országokban. © DTS, Inc. Minden jog fenntartva.

INFORMÁCIÓK A NYÍLT FORRÁSKÓDÚ SZOFTVERREL KAPCSOLATBAN

A forráskód GPL, LGPL, MPL és egyéb, a termékben található forráskód közzétételére kötelező nyílt forráskódú licenc alatti beszerzéséhez, valamint az összes hivatkozott licencfeltétel, szerzői jogi közlemény és egyéb vonatkozó dokumentum megtekintéséhez látogasson el a következő oldalra: <https://opensource.lge.com>.

Az LG Electronics a vonatkozó költségeknek megfelelő összegért (az adathordozó, a szállítás és a kezelés költségei) CD-ROM-on is biztosítani tudja Önnek a nyílt forráskódot, ha írásos kérelmet küld az opensource@lge.com e-mail-címre.

Ez az ajánlat a termék utolsó szállítását követő három évig érvényes bárki számára, aki megkapja ezt az információt.

ÖSSZESZERELÉS ÉS ELŐKÉSZÍTÉS



FIGYELEM

- A biztonság és a termék teljesítményének biztosításához mindig eredeti tartozékokat használjon.
- A garancia nem terjed ki a bizonytalan eredetű tartozékok használata által okozott károkra és sérülésekre.
- A mellékelt alkatrészek használatát javasoljuk.
- Ha nem LG-tanúsítvánnyal ellátott kábelt használ, akkor előfordulhat, hogy a kép nem jelenik meg, vagy hogy a kép zajos lesz.
- A dokumentumban látható illusztrációk általános eljárásokat mutatnak be, ezért az ábrák eltérhetnek a tényleges termék megjelenésétől.

- Ne vigyen fel idegen anyagot (olajat, kenőanyagot stb.) a csavarokra a termék összeszerelésekor. (Ha így tesz, azzal károsíthatja a terméket.)
- Ha túlzottan nagy erővel húzza meg a csavarokat, az a monitor károsodását okozhatja. A készülék garanciája nem vonatkozik az így okozott kárra.
- Ne szállítsa a monitort fejjel lefelé úgy, hogy csak a talpazatot fogja. Ilyenkor az állandó kicsúszhat a monitorból, és személyi sérülést okozhat.
- Ha megemeli vagy áthelyezi a monitort, ne érjen a képernyőhöz. A képernyőre kifejtett erő annak sérülését okozhatja.
- A hullámmintás megjelenéshez a bevonatkészítés általános módjától eltérően csillámadalékok is adnak a yers festékhez. Az így kapott fedőréteg kellően tartós és ellenálló, nem pattogzik le. Kérjük, használja bizalommal, mert a termék használata egyáltalán nem jár semmiféle problémával.



MEGJEGYZÉS

- A részegységek eltérhetnek az itt láthatóktól.
- A készülék nagyobb teljesítménye érdekében, a használati útmutatóban szereplő minden termékinformáció és specifikáció előzetes értesítés nélkül megváltozhat.
- Az opcionális tartozékok beszerzéséhez látogasson el egy elektronikai szaküzletbe vagy webáruházba, vagy forduljon ahhoz a forgalmazóhoz, ahol a készüléket vásárolta.
- A mellékelt tápkábel a régiótól függően eltérő lehet.

Támogatott illesztőprogramok és szoftverek

Letöltheti és telepítheti a legfrissebb verziót az LGE honlapjáról (www.lg.com).

Illesztőprogramok és szoftverek	Telepítési prioritás
Monitor illesztőprogramja	Ajánlott
OnScreen Control	Ajánlott
LG Calibration Studio	Opcionális

A készülék és a gombok leírása

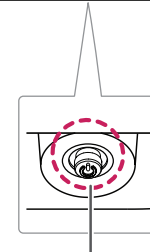







Joystick gomb

A joystick gomb használata

A monitor funkcióit egyszerűen vezérelheti a joystick gomb megnyomásával vagy az ujjával balra/jobbra/fel/le elmozdítva azt.

Alapfunkciók

		Bekapcsolás	Nyomja meg a joystick gombot egyszer az ujjával a monitor bekapcsolásához.
		Kikapcsolás	Nyomja meg és tartsa lenyomva a joystick gombot egyszer az ujjával a monitor kikapcsolásához.
		Hangerő szabályozása	A hangerőt a joystick gombot balra/jobbra mozgatva szabályozhatja.
		A képernyő fényerejének vezérlése	A joystick gombot fel/le mozgatva vezérelheti a képernyő fényerejét.

A monitor mozgatása és felemelése

Kövesse ezen utasításokat, hogy a monitor mozgatásakor vagy felemelésekor megóvja azt a karcolásoktól vagy egyéb sérülésektől, illetve formától és mérettől függetlenül biztonságosan szállíthassa.

- A monitort szállítás előtt az eredeti dobozában vagy csomagolásában ajánlatos elhelyezni.
- A monitor mozgatása vagy felemelése előtt húzza ki a tápkábelt és az összes többi kábelt.
- Tartsa erősen a monitor alját és oldalát. Ne fogja meg a panelt.
- Amikor tartja, fordítsa el magától a monitort, nehogy a képernyő megkarcolódjon.
- A monitort a szállítás során óvja az ütődésektől és a túlzott rázkódtástól.
- A monitor mozgatásakor tartsa azt függőleges helyzetben, és ne fordítsa a monitort az oldalára, illetve ne döntse oldalra.

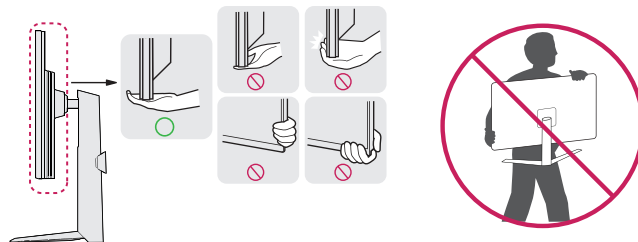



FIGYELEM

- Lehetőleg ne érintse meg a monitor képernyőjét.
 - Ellenkező esetben károsodhat a képernyő vagy a képek előállításához használt képpontok.
- Ha talpazat nélkül használja a monitorpanelt, annak joystick gombja instabillá teheti a monitort vagy adott esetben hozzájárulhat annak leeséséhez. A monitor leesése kárt okozhat a készülékben és személyi sérülés kockázatával is járhat. Emellett, a joystick gomb is elromolhat.

Asztali elhelyezés

- Emelje fel a monitort, és helyezze az asztalra függőleges helyzetben. A megfelelő szellőzés biztosítása érdekében a monitort legalább 100 mm távolságra helyezze a faltól.

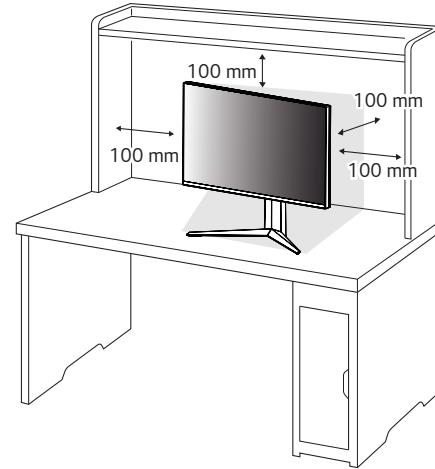

**FIGYELEM**

- A monitor mozgatása vagy felszerelése előtt húzza ki a tápkábelt. Fennáll az áramütés veszélye.
- Ügyeljen rá, hogy minden esetben a termék csomagjában található tápkábelt használja, illetve, hogy a tápkábelt csak földelt fali csatlakozóhoz csatlakoztassa.
- Ha egy másik tápkábelre van szüksége, keresse fel helyi termékforgalmazóját vagy a legközelebbi márkakereskedést.

A talp magasságának beállítása

- 1 Állítsa a talpra felszerelt monitort függőleges helyzetbe.
- 2 Fogja meg stabilan mindkét kezével a monitort, és állítsa be.

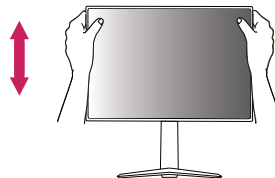
Max. 110,0 mm**VIGYÁZAT**

- A képernyő magasságának beállításakor ne tegye a kezét az állványtestre, mert becsípheti az ujjait.

A képernyő dőlésszögének beállítása

- 1 Állítsa a talpra felszerelt monitort függőleges helyzetbe.
- 2 Állítsa be a képernyő dőlésszögét.

A kényelmes megtekintés érdekében a képernyő dőlésszöge -5° és 15° fok között állítható előre- vagy hátrafelé.

VIGYÁZAT

- A képernyő beállításakor az ujj sérülések elkerülése érdekében ne tartsa a monitor keretének alsó részét az ábrán látható módon.

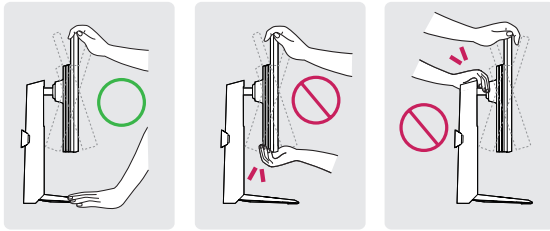

- Legyen óvatos, ne érintse, illetve ne nyomja meg a képernyő területét, amikor a képernyő dőlésszögét beállítja.

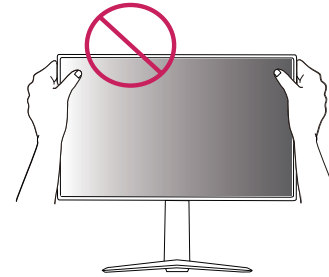

Forgócsap

A forgócsapnak köszönhetően a monitor az óramutató járásával megegyező irányban 90°-kal elfordítható.

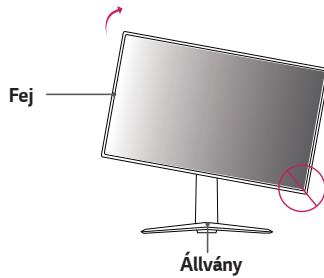

VIGYÁZAT

- Ügyeljen arra, hogy a talp ne érjen a monitorhoz, ha azt elfordítja a forgócsap használatával, nehogy a talp megkarcolódjon.
- A forgócsap használatakor ne forgassa el a monitort túl gyorsan vagy túlzott erővel.
 - A fej hozzáérhet az állványhoz, és megkarcolhatja a talpzatot.
 - Legyen óvatos, mert megsérülhet az ujjá, ha az beszorul a fej és az állvány közé.

- 1 Emelje fel a monitort a maximális magasságba.

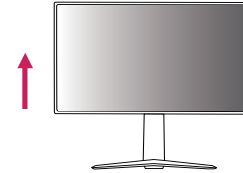

- 2 Állítsa be a monitor dőlésszögét a nyíl irányába az ábrán látható módon.

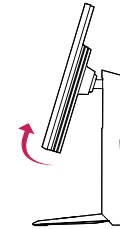

- 3 Fordítsa el a monitort az óramutató járásával megegyező irányba az ábrán látható módon.



- 4 Fordítsa el a monitort az óramutató járásával megegyező irányba az ábrán látható módon.



! VIGYÁZAT

- Vigyázzon, mert megsérülhet az ujjá, ha a fej és az asztal közé szorul.

! MEGJEGYZÉS

- A kijelző Auto Pivot (Automatikus forgatás) funkciója nem támogatott.
- A képernyő könnyen elforgatható a Windows operációs rendszerben rendelkezésre álló képernyő-elforgatási billentyűparancssal. Vegye figyelembe, hogy bizonyos Windows-verziók vagy videokártya-illesztőprogramok esetében előfordulhat, hogy más beállításokat alkalmaznak az elforgatási billentyűparancsra vonatkozóan, vagy egyáltalán nem támogatják az elforgatási billentyűparancsot.

A Kensington zár használata

A Kensington biztonsági rendszer csatlakozója a monitor alsó felén található.

A felszereléssel és használatával kapcsolatos további tudnivalóért nézze meg a Kensington zár használati útmutatóját, vagy keresse fel a <http://www.kensington.com> honlapot.

Rögzítse a monitort egy asztalhoz a Kensington biztonsági rendszer segítségével.

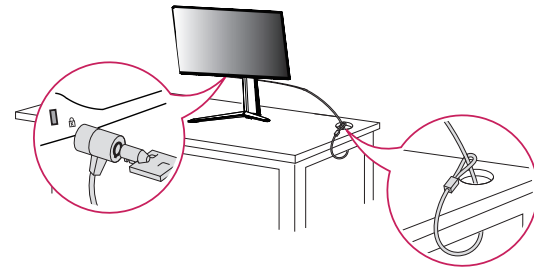

! MEGJEGYZÉS

- A Kensington biztonsági rendszer opcionális tartozék. Az opcionális tartozékokat a legtöbb elektronikai szaküzletben beszerezheti.

A fali rögzítőlap felszerelése

Ez a monitor megfelel a fali rögzítőlapra vagy egyéb kompatibilis eszközökre vonatkozó specifikációknak.

- 1 Fektesse le a monitort képernyővel lefelé. A monitorpanel (képernyő) védelme érdekében egy puha ruhával, vagy a termékhez mellékelt monitorvédő burkolattal takarja le a képernyő felületét.
- 2 Távolítsa el a monitor hátuljára erősített négy csavart.
- 3 Helyezze a fali rögzítőlapot a monitorra, és igazítsa a csavarfuratokhoz.
- 4 Csavarhúzó segítségével húzza meg a négy csavart, hogy a lapot a monitorhoz rögzítse.

! MEGJEGYZÉS

- A fali rögzítő külön kapható.
- További felszerelési információkért nézze meg a fali rögzítőlap szerelési útmutatóját.
- Ügyeljen, hogy a fali rögzítőlap felszerelése során ne alkalmazzon túl nagy erőt, mivel azzal a képernyő sérülését okozhatja.

Falra szerelés

A megfelelő légáramlás érdekében a monitort legalább 100 mm távolságra szerelje fel a faltól, és minden oldalon hagyjon kb. 100 mm szabad helyet. Részletes felszerelési útmutatásért forduljon a legközelebbi márkakereskedéshez. Vagy olvassa el a döntött fali tartókonzol felszerelésével és beállításával kapcsolatos tájékoztatást az útmutatóban.

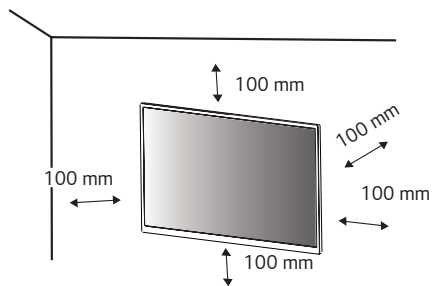

A monitor falra szereléséhez csatlakoztassa a (külön beszerezhető) fali tartókonzolt a monitor hátuljához.

Győződjön meg róla, hogy a fali tartókonzol biztonságosan van a monitorhoz és a falhoz rögzítve.

- 1 Ha a szabványosnál hosszabb csavarokat használ, azzal a készülék belsejének károsodását okozhatja.
- 2 A VESA szabványnak nem megfelelő csavar kárt tehet a termékben, a monitor pedig leeshet. Az LG Electronics nem vállal felelősséget a szabványostól eltérő csavarok használatából eredő balesetekért.

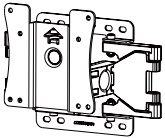
Fali konzol (mm)	100 x 100
Szabványos csavar	M4 x L10
Csavarok száma	4
Fali rögzítőlap (opcionális)	LSW 149 

! MEGJEGYZÉS

- A VESA szabványban előírt csavarokat használjon.
- A falikonzol-készlet tartalmazza a szerelési útmutatót és a szükséges alkatrészeket is.
- A fali tartókonzol opcionális tartozék. Az opcionális tartozékokat a helyi termékforgalmazótól szerezheti be.
- A csavar hossza falikonzolonként eltérő lehet. Ügyeljen rá, hogy megfelelő hosszúságú csavarokat használjon.
- További információkért kérjük, nézze meg a falikonzol használati útmutatóját.

! FIGYELEM

- Az áramütés elkerülése érdekében húzza ki a tápkábelt, mielőtt a monitort elmozdítja vagy szereli.
- Ha a monitort a plafonra vagy ferde falra szereli fel, akkor a monitor leeshet, ami sérülést okozhat. Csak az LG által jóváhagyott fali konzolt használjon, és konzultáljon a helyi forgalmazóval vagy más szakemberrel.
- Ha túlzottan nagy erővel húzza meg a csavarokat, az a monitor károsodását okozhatja. A készülék garanciája nem vonatkozik az így okozott kárra.

- VESA szabványnak megfelelő fali rögzítőt és csavarokat használjon. A készülék garanciája nem vonatkozik a nem megfelelő tartozékok használata miatt bekövetkező károokra.
- A monitor hátuljától mérve az egyes behelyezett csavarok hossza nem haladhatja meg a 8 mm-t.

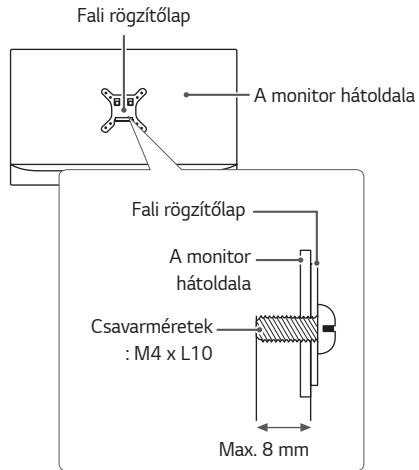

A MONITOR HASZNÁLATA

- Az útmutatóban szereplő ábrák eltérhetnek a valódi terméktől. Nyomja meg a joystick gombot, lépjen a **Settings (Beállítások)** → **Input (Bemenet)** elemre, majd válassza ki a bemenet opciót.



FIGYELEM

- Ne fejtse ki nyomást a képernyőre hosszabb ideig. Ez a kép torzulását okozhatja.
- Huzamosabb ideig ne jelenítse meg a képernyőn ugyanazt az állóképet. Ez a kép beégését okozhatja. Ha lehetséges, alkalmazzon képernyővédőt.



MEGJEGYZÉS

- Amikor a tápkábelt a kimenethez csatlakoztatja, használjon földelt (3 lyukas) foglalatot vagy földelt fali csatlakozót.
- A monitor vibrálhat, amikor hideg helyen kapcsolják be. Ez a jelenség nem rendellenes.
- Néha piros, zöld vagy kék pöttyök jelenhetnek meg a képernyőn. Ez a jelenség nem rendellenes.

Csatlakoztatás személyi számítógéphez

- Ez a monitor támogatja a *Plug and Play szolgáltatást.
- * Plug and Play: olyan szolgáltatás, amely lehetővé teszi, hogy Ön anélkül adjon hozzá egy eszközt a számítógépéhez, hogy bármit újra kellene konfigurálnia vagy bármilyen illesztőprogramot kellene telepíteni.

HDMI-csatlakozás

Továbbítja a digitális video- és audiojeleket a számítógépről a monitorhoz.



FIGYELEM

- Ha DVI-HDMI vagy DVI-DP (DisplayPort) átalakítót csatlakoztat a HDMI-kábelre, az kompatibilitási problémákat okozhat.
- HDMI-tanúsítvánnyal ellátott kábelt használjon. Ha nem HDMI-tanúsítvánnyal ellátott kábelt használ, akkor előfordulhat, hogy nem jelenik meg a kép, vagy hogy csatlakozási hiba jelentkezik.
- Ajánlott HDMI-kábel típusok
 - Ultragyors HDMI®/™ kábel

A DisplayPort csatlakoztatása

Továbbítja a digitális video- és audiojeleket a számítógépről a monitorhoz.

MEGJEGYZÉS

- A számítógép DP (Display Port) verziójától függően előfordulhat, hogy nincs kép vagy hang.
- Ha Mini DisplayPort kimenetű videokártyát használ, olyan Mini DP-DP (Mini DisplayPort-DisplayPort) kábelt vagy csatlakozót használjon, mely támogatja a DisplayPort 1.4-t. (külön kapható)

Csatlakoztatás AV eszközhöz

HDMI-csatlakozás

A HDMI továbbítja a digitális video- és audiojeleket az AV-eszköztől a monitorhoz.

MEGJEGYZÉS

- Ha DVI-HDMI vagy DVI-DP (DisplayPort) átalakítót csatlakoztat a HDMI-kábelre, az kompatibilitási problémákat okozhat.
- HDMI-tanúsítvánnyal ellátott kábelt használjon. Ha nem HDMI-tanúsítvánnyal ellátott kábelt használ, akkor előfordulhat, hogy nem jelenik meg a kép, vagy hogy csatlakozási hiba jelentkezik.
- Ajánlott HDMI-kábel típusok
 - Ultragyors HDMI®/™ kábel

Perifériák csatlakoztatása

USB-eszközkapcsolat

A terméken található USB-port USB-elosztóként működik.

Az USB 3.0 használatához csatlakoztassa a tartozékként mellékelt A-B típusú USB 3.0 kábelt a számítógéphez.

Az USB IN porthoz csatlakoztatott periférikus eszközök vezérelhetők a számítógépről.

! MEGJEGYZÉS

- Ajánlott minden Windows-frissítést telepíteni, hogy a Windows naprakész legyen, mielőtt csatlakoztatja a terméket.
- A perifériás eszközök külön kaphatók.
- Az USB-elosztóhoz egyaránt csatlakoztathat billentyűzetet, egeret vagy USB-eszközt.
- A töltési sebesség készülékenként eltérő lehet.

! FIGYELEM

Figyelmeztetés USB-tárolóeszköz használata esetére

- Előfordulhat, hogy automatikus felismerőprogrammal ellátott, vagy saját illesztőprogramot használó USB-eszközöket nem ismer fel a készülék.
- Előfordulhat, hogy egyes USB-tárolóeszközök használata nem támogatott, illetve azok nem működnek tökéletesen.
- Ajánlott egy, tápellátással rendelkező USB-elosztó vagy merevlemez-meghajtó használata. (Elégtelen tápellátás esetén előfordulhat, hogy a készülék nem ismeri fel megfelelően az USB-tárolóeszközt.)

Fejhallgató csatlakoztatása

A perifériákat a fejhallgató-porton keresztül csatlakoztassa a monitorhoz.

! MEGJEGYZÉS

- A perifériás eszközök külön kaphatók.
- Ha Szögben álló csatlakozójú fejhallgatót használ, akkor az problémát okozhat másik külső eszköz monitorhoz való csatlakoztatása során. Ezért javasolt Egyenes csatlakozójú fejhallgató használata.



Szögben álló

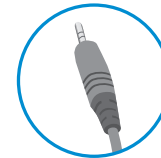

Egyenes
(Ajánlott)

- A számítógép és a külső eszköz audiobeállításaitól függően előfordulhat, hogy a fejhallgató és a hangszóró funkciói korlátozottak.

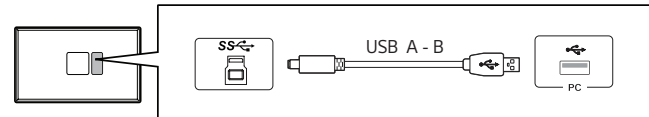

- A mikrofon funkció használatához, kérjük, csatlakoztassa az A USB-t a B kábelhez a mikrofonnal ellátott fejhallgatókon.

FELHASZNÁLÓI BEÁLLÍTÁSOK

A főmenü aktiválása

- 1 Nyomja meg a joystick gombot a monitor alján.
- 2 Mozgassa a joystick gombot felfelé/lefelé (▲ / ▼) és balra/jobbra (◀ / ▶) az opciók beállításához.
- 3 Nyomja meg ismét a joystick gombot a főmenüből való kilépéshez.

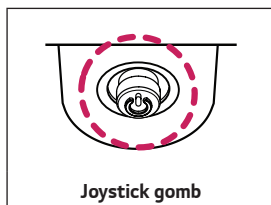

Gomb	Menüállapot	Leírás
	Főmenü letiltva	A főmenü aktiválása.
	Főmenü engedélyezve	A Settings (Beállítások) funkcióinak megnyitása. (A gomb lenyomva tartásával kikapcsolható a monitor: A monitort így bármikor kikapcsolhatja, akkor is, amikor aktív a képernyőmenü)
	◀ Főmenü letiltva	A monitor hangerejének beállítása.
	◀ Főmenü engedélyezve	Az Input (Bemenet) funkció megnyitása.
	▶ Főmenü letiltva	A monitor hangerejének beállítása.
	▶ Főmenü engedélyezve	A Game Mode (Játék üzemmód) funkció megnyitása.
	▲ Főmenü letiltva	A monitor fényerejének beállítása.
	▲ Főmenü engedélyezve	A monitor kikapcsolása.
	▼ Főmenü letiltva	A monitor fényerejének beállítása.
	▼ Főmenü engedélyezve	Kilépés a főmenüből.

A fő menüfunkciók

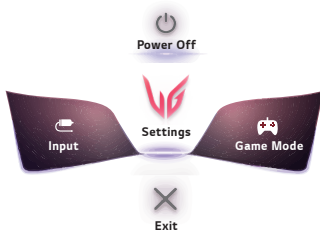

Főmenü	Leírás
Input (Bemenet)	A bemeneti mód beállítása.
Power Off (Kikapcsolás)	A monitor kikapcsolása.
Settings (Beállítások)	A képernyőbeállítások konfigurálása.
Game Mode (Játék üzemmód)	Játék üzemmód beállítása játékokhoz.
Exit (Kilépés)	Kilépés a főmenüből.

Felhasználói beállítások

Menübeállítások

- 1 Az OSD menu (Képernyőmenü) megtekintéséhez nyomja meg a monitor alján található joystick gombot, majd lépjen be a **Settings (Beállítások)** elembe.
- 2 Konfigurálja az opciókat a joystick felfelé/lefelé/balra/jobbra mozgatásával.
- 3 A felsőbb menübe való visszatéréshez vagy egyéb menüelemek beállításához mozgassa a joystick gombot ◀ irányba vagy nyomja meg azt (⏪).
- 4 Ha ki szeretne lépni a képernyőmenüből, mozgassa a joystick gombot ◀ irányba, amíg ki nem lép.



Game Mode
(Játék üzemmód)



Game Adjust
(Játék beállítása)



Picture Adjust
(Képbeállítás)



Input
(Bemenet)





General
(Általános)

Game Mode (Játék üzemmód) az SDR (nem-HDR) jelnél.

Settings (Beállítások) >		Leírás
Game Mode (Játék üzemmód)		
Game Mode (Játék üzemmód)	Gamer 1 (Játék 1)	Ebben az üzemmódban a felhasználók számos elemet, pl. játékokkal kapcsolatos beállításokat is testre szabhatnak.
	Gamer 2 (Játék 2)	A Gamer 1 (Játék 1) és Gamer 2 (Játék 2) képzemmódok lehetővé teszik azt, hogy két testreszabott képernyőbeállítást mentsen el, beleértve a játékokkal kapcsolatos beállításokat.
	FPS	Ez az üzemmód FPS játékokhoz van optimalizálva. Ez kifejezetten sötét FPS játékokhoz lett tervezve.
	RTS	Ez az üzemmód RTS játékokhoz van optimalizálva.
	Vivid (Élénk)	Optimalizálja a képernyőt az élénk színekhez.
	Reader (Olvasó)	Dokumentumok olvasásához optimalizált képernyőüzemmód. A képernyő világosabbá tehető a képernyőmenüben.
	HDR Effect (HDR-effekt)	Optimalizálja a képernyőt a magas dinamikus tartományra.
	sRGB	Normál RGB szintér a monitorhoz és a nyomtatóhoz.
	Color Weakness (Színvak üzemmód)	Ez az üzemmód azon felhasználóknak készült, akik nem tudják megkülönböztetni a piros és a zöld színeket. Ennek a funkciónak a segítségével könnyedén meg tudják különböztetni a két színt.
	Calibration 1 (Kalibrálás 1)	A kalibrált képernyőhöz igazodik.
	Calibration 2 (Kalibrálás 2)	
	 MEGJEGYZÉS	

Game Mode (Játék üzemmód) a HDR jelnél.

Settings (Beállítások) > Game Mode (Játék üzemmód)		Leírás
Game Mode (Játék üzemmód)	Gamer 1 (Játék 1)	Ebben az üzemmódban a felhasználók számos elemet, pl. játékokkal kapcsolatos beállításokat is testre szabhatnak.
	Gamer 2 (Játék 2)	A Gamer 1 (Játék 1) és Gamer 2 (Játék 2) képüzemmódok lehetővé teszik azt, hogy két testreszabott képernyőbeállítást mentsen el, beleértve a játékokkal kapcsolatos beállításokat.
	FPS	Ez az üzemmód FPS játékokhoz van optimalizálva. Ez kifejezetten sötét FPS játékokhoz lett tervezve.
	RTS	Ez az üzemmód RTS játékokhoz van optimalizálva.
	Vivid (Élénk)	Élénk színekre optimalizált képernyő.
	 MEGJEGYZÉS <ul style="list-style-type: none"> • A Windows10 operációs rendszer beállításaitól függően előfordulhat, hogy a HDR-tartalom nem működik megfelelően. Ellenőrizze, hogy a Windows HDR On / Off (Be / ki állapot be van kapcsolva). • A grafikus teljesítménytől függően, ha a HDR funkció be van kapcsolva, a karakter vagy a kép minősége gyenge lehet. • A grafikus teljesítménytől függően a képernyő villogni vagy megszakadhat, ha a HDR funkció be van kapcsolva, amikor a monitor bemenete vagy a on / off (be / ki állapot be van kapcsolva). • A gyártók webhelyén tájékozódhat arról, hogy a grafikus kártya és a játék támogatja-e a HDR-t. 	

Settings (Beállítások) > Game Adjust (Játék beállítása)		Leírás		
Game Adjust (Játék beállítása)	Adaptive-Sync / VRR	<p>Folyamatos és természetes képet biztosít a ki- és bemeneti jelek vertikális szinkronizálása révén.</p> <p> FIGYELEM</p> <ul style="list-style-type: none"> • Támogatott interfész: DisplayPort (Adaptive-Sync), HDMI (Variálható frissítési gyakoriság). • Támogatott Grafikus Kártya: Olyan grafikus kártya szükséges, amely támogatja az NVIDIA-SYNC-et vagy az AMDFreeSync-et. • Támogatott verzió: Ügyeljen rá, hogy a grafikus kártya mindig a legfrissebb driverrel legyen telepítve! • További információért és követelményért látogasson el az NVIDIA weboldalára (www.nvidia.com) és az AMD weboldalára (www.amd.com). 		
		<table border="1"> <tr> <td>Extended (Kiterjesztett)</td> <td>Engedélyezi a Adaptive-Sync/VRR funkció alapszintűnél szélesebb frekvenciatartományát. A képernyő villódzhat a játék közben.</td> </tr> </table>	Extended (Kiterjesztett)	Engedélyezi a Adaptive-Sync/VRR funkció alapszintűnél szélesebb frekvenciatartományát. A képernyő villódzhat a játék közben.
		Extended (Kiterjesztett)	Engedélyezi a Adaptive-Sync/VRR funkció alapszintűnél szélesebb frekvenciatartományát. A képernyő villódzhat a játék közben.	
		<table border="1"> <tr> <td>Basic (Alapszintű üzemmód)</td> <td>Engedélyezi a Adaptive-Sync/VRR funkció alapszintű frekvenciatartományát.</td> </tr> </table>	Basic (Alapszintű üzemmód)	Engedélyezi a Adaptive-Sync/VRR funkció alapszintű frekvenciatartományát.
Basic (Alapszintű üzemmód)	Engedélyezi a Adaptive-Sync/VRR funkció alapszintű frekvenciatartományát.			
<table border="1"> <tr> <td>Off (Ki)</td> <td>Kikapcsolja a Adaptive-Sync/VRR le.</td> </tr> </table>	Off (Ki)	Kikapcsolja a Adaptive-Sync/VRR le.		
Off (Ki)	Kikapcsolja a Adaptive-Sync/VRR le.			
	Black Stabilizer (Feketestabilizátor)	A fekete kontrasztot állíthatja vele, ami jobb láthatóságot biztosít a sötét hátterek esetén. Így könnyen megkülönböztetheti a különböző elemeket sötét háttérű játékok során is.		



Game Adjust (Játék beállítása)	Response Time (Válaszidő)	A megjelenített képek válaszidejének beállítása a képernyő sebessége alapján. Normál környezet esetén ajánlott a Fast (Gyors) beállítás használata. Gyorsan mozgó kép esetén ajánlott a Faster (Gyorsabb) beállítás használata. Miatán kiválasztotta a Gyorsabb Üzem mód opciót, Mozgás-elmosódás jelentkezhethet, az adott médiatartalomtól függően.	
		Faster (Gyorsabb)	A válaszidőt Faster (Gyorsabb) értékre állítja be.
		Fast (Gyors)	A válaszidőt Fast (Gyors) értékre állítja be.
		Normal (Normál)	A válaszidőt Normal (Normál) értékre állítja be.
		Off (Ki)	Nem aktív a válaszidő-javítás funkció.
	Crosshair (Célkereszt)	A Crosshair (Célkereszt) jelölést biztosít a képernyő közepén a belső nézetű akciójátékokban (FPS). A felhasználó négy különböző célkereszt közül választhatja ki a játékkörnyezethez legjobban illő célkeresztet.	
	FPS Counter (FPS számláló)	On (Be)	A jelző a képernyő bal felső sarkában található. A bemenetnél fogadott tényleges képkockasebességet fogja mutatni. Az FPS Counter (FPS számláló) helyét is beállíthatja. (bal felső / jobb felső / jobb alsó / bal alsó)
		Off (Ki)	Ne használja az FPS Counter (FPS számláló) funkciót.
	 MEGJEGYZÉS <ul style="list-style-type: none"> Az FPS Counter (FPS számláló) és Crosshair (Célkereszt) funkció nem használható egyidejűleg. 		
	Game Reset (Játék visszaállítása)	Visszaállítja a játékot az alapértelmezett beállításokra.	
		No (Nem)	A kiválasztás visszavonása.
		Yes (Igen)	Az alapértelmezett beállításokra való visszaállítás.

Settings (Beállítások) > Picture Adjust (Képbeállítás)	Leírás		
Picture Adjust (Képbeállítás)	Brightness (Fényerő)	Beállítja a képernyő fényerejét.	
	Contrast (Kontraszt)	Beállítja a képernyő kontrasztját.	
	Sharpness (Képelesség)	A másodlagos képernyő élességének beállítása.	
	Gamma	Mode 1, Mode 2, Mode 3	Minél nagyobb a gamma értéke, a kép annál sötétebbé válik. Hasonlóképpen, minél alacsonyabb a gamma értéke, a kép annál világosabbá válik.
		Mode 4	Ha nem kell módosítania a gamma beállításokon, válassza a Mode 4 opciót!
	Color Temp (Színhőmérséklet)	Custom (Egyéni)	A felhasználó tetszés szerint beállíthatja a piros, a zöld és a kék színeket.
		Warm (Meleg)	A képernyő színének beállítása vöröses tónusúra.
		Medium (Közepes)	A vörös és a kék tónus közé állítja be a képernyő színtelítettségét.
		Cool (Hideg)	A képernyő színének beállítása kékes tónusúra.
		Manual	A felhasználó finomhangolással beállíthatja a színhőmérsékletet.
	R/G/B	A kép színének testreszabása a Red (Piros) , Green (Zöld) és Blue (Kék) szín használatával.	
	Six Color (Hat szín)	Megfelel a felhasználó színtelítettségre vonatkozó követelményeinek azáltal, hogy beállítja a hat szín színtelítettségét és telítettségét (Red, Green, Blue, Cyan, Magenta, Yellow), valamint menti a beállításokat.	
		Hue (Színárnyalat)	A képernyő színárnyalatának beállítása.
		Saturation (Színtelítettség)	A képernyő színtelítettségének beállítása. Minél alacsonyabb az érték, annál kevésbé telítettek és világosabbak a színek. Minél magasabb az érték, annál inkább telítettek és sötétebbek a színek.
	Black Level (Fekete szint)	Beállíthatja a kontrasztot (csak HDMI esetén). • Kontraszt: a videojel referenciájaként ez a legsötétebb szín, amelyet a monitor képes megjeleníteni.	
		High (Magas)	Megőrzi a képernyő jelenlegi kontrasztarányát.
Low (Alacsony)		Csökkenti a feketesíntet, és növeli a fehérsíntet a képernyő jelenlegi kontrasztarányához képest.	

Picture Adjust (Képbeállítás)	Variable Backlight	Bővített kontrasztot és fokozatosságot biztosít a sötét képernyőn, a játék- vagy a videotartalomtól függően.	
		Faster (Gyorsabb)	A számítógépes játékokhoz megfelelő.
		Fast (Gyors)	A konzolos játékokhoz megfelelő.
		Normal (Normál)	A videotartalmakhoz, az internethasználathoz és a szövegszerkesztéshez megfelelő.
		Off (Ki)	Kikapcsolja az Állítható háttérvilágítás funkciót.
		 MEGJEGYZÉS <ul style="list-style-type: none"> • Ha ezek a funkciók engedélyezve vannak, enyhe halogénhatás jelenhet meg a sötét háttereken. Ez normális, és nem hibás működé. • A funkciók engedélyezését követően a képernyő villogása időnként előfordulhat. • A funkció csak HDR-tartalom esetén használható. • Ajánlott a kikapcsolása, ha nem használja a játékfunkciót. 	
	DFC	On (Be)	A fényerő automatikus beállítása a kijelzőnek megfelelően.
		Off (Ki)	Kikapcsolja a DFC funkciót.
	Picture Reset (Kép visszaállítása)	Do you want to reset your picture settings?	
		No (Nem)	A kiválasztás visszavonása.
		Yes (Igen)	Az alapértelmezett beállításokra való visszaállítás.

Settings (Beállítások) > Input (Bemenet)		Leírás	
Input (Bemenet)	Input List (Bemeneti lista)	A bemeneti üzemmód kiválasztása.	
	Aspect Ratio (Képarány)	A képernyő arányának beállítása.	
		Full Wide (Teljes szélesség)	A videó széles képernyőn való megjelenítése, a videó jebemenettől függetlenül.
		4:3	A videó 4:3 arányban kerül megjelenítésre.
	Auto Input Switch (Automatikus bementváltás)	Amikor az automatikus jelbeviteli kapcsoló On (bekapcsolt)-ra van állítva, a kijelző automatikusan átvált az új bemeneti eszközre, amikor azt csatlakoztatja.	
		On (Be)	Engedélyezi a Auto Input Switch (Automatikus bementváltás).
Off (Ki)		Letiltja a Auto Input Switch (Automatikus bementváltás).	

Settings (Beállítások) > General (Általános)		Leírás	
General (Általános)	Language (Nyelv)	A képernyőmenü nyelvének beállítása.	
	Hexagon Lighting	A monitor hátulján be- és kikapcsolható a világítás, valamint kiválaszthatja vagy beállíthatja a világítás színét.	
	User-defined Key 1	Személyre szabhatja a főmenüt, hogy könnyen hozzáférhessen a kívánt menüponthoz.	
	User-defined Key 2	Az User-defined Key 1 (Felhasználó által meghatározott 1. gomb) és az User-defined Key 2 (Felhasználó által meghatározott 2. gomb) a főmenü bal/jobb oldalán jelenik meg.	
	DTS Headphone:X		Lehetővé teszi a háromdimenziós hangzás megvalósítását fej- vagy fülhallgatóval.
		Game	Ez az üzemmód játékokhoz van optimalizálva.
		Entertainment	Ez az üzemmód szórakoztatásra van optimalizálva.
		Sports	Ez az üzemmód sporthoz van optimalizálva.
		Off (Ki)	DTS fejhallgató X funkció kikapcsolása.
	SMART ENERGY SAVING	High (Magas)	Energiatakarékosság a nagy hatékonyságú SMART ENERGY SAVING funkció használatával.
		Low (Alacsony)	Energiatakarékosság a kis hatékonyságú SMART ENERGY SAVING funkció használatával.
		Off (Ki)	Az SMART ENERGY SAVING funkció kikapcsolása.
	Deep Sleep mode (hibernálás üzemmód)		Amikor a Deep Sleep mode (hibernálás üzemmód) engedélyezett, az áramfogyasztás minimálisra csökken, mialatt a monitor készenléti (standby) üzemmódban van.
		On (Be)	Bekapcsolja az Deep Sleep mode (hibernálás üzemmód) funkciót.
		Off (Ki)	Kikapcsolja az Deep Sleep mode (hibernálás üzemmód) funkciót.
	Power LED (Visszajelző LED)		Be-/kikapcsolja a monitor alján található tápellátásjelző LED-et.
		On (Be)	A tápellátásjelző automatikusan bekapcsol.
		Off (Ki)	A tápellátásjelző automatikusan kikapcsol.
	Automatic Standby (Automatikus készenlét)		Egy funkció, amelyik automatikusan kikapcsolja a monitort, ha adott ideig nem történik semmi a képen. Beállíthatja az időzítőt az automatikus kikapcsoláshoz. (8H, 6H, 4H és Off)

General (Általános)	Input Compatibility Version (Bemeneti kompatibilitási verzió)	Kérjük, állítsa az Input Compatibility Version (Bemeneti kompatibilitási verzió) a csatlakoztatott külső eszközzel megegyező verzióra.	
		HDMI	2.1(PC)/2.1(AV)/1.4 Ha a HDR-t szeretné használni, válassza az Input Compatibility Version (Bemeneti kompatibilitási verzió) 2.1(PC) vagy 2.1(AV) értékre.
		DisplayPort	1.4(DSC)/1.4/1.2 Ha a HDR-t szeretné használni, válassza az Input Compatibility Version (Bemeneti kompatibilitási verzió) 1.4(DSC) vagy 1.4 értékre.
		 MEGJEGYZÉS <ul style="list-style-type: none"> Ha a csatlakoztatott eszköz támogatja a 2.1-es HDMI-t, de a képernyő vagy a hang nem működik megfelelően, akkor állítsa ezt a funkciót 2.1-re (AV). 	
	Buzzer (Hangjelző)	Ezzel a funkcióval beállíthatja a Buzzer (Hangjelző), amikor on (be) a monitort.	
		On (Be)	Engedélyezi a monitor Buzzer (Hangjelző) funkcióját.
		Off (Ki)	Letiltja a monitor Buzzer (Hangjelző) funkcióját.
	OSD Lock (OSD zár)	Ez a funkció letiltja a menük konfigurációját és beállíthatóságát.	
		On (Be)	Bekapcsolja az OSD Lock (OSD zár) funkciót.
		Off (Ki)	Kikapcsolja az OSD Lock (OSD zár) funkciót.
 MEGJEGYZÉS <ul style="list-style-type: none"> Az összes funkció le van tiltva, kivéve a következőket: Brightness (Fényerő), Contrast(Kontraszt) a Picture Adjust (Képbéállítás) menüben, Input (Bemenet), OSD Lock(OSD zár) és Information (Információ) a General (Általános) menüben. 			
Information (Információ)	A képernyő információ láthatóvá teszi a következőket: Total Power On Time, Resolution. (Teljes teljesítmény időben, Felbontás)		
Reset to Initial Settings	Do you want to reset your settings?		
	No (Nem)	A visszaállítás visszavonása.	
	Yes (Igen)	Az alapértelmezett beállításokra való visszaállítás.	

HIBAE LHÁRÍTÁS

Semmi nem jelenik meg a képernyőn.	
Be van dugva a monitor tápkábele?	<ul style="list-style-type: none"> Ellenőrizze, hogy a tápkábel megfelelően csatlakozik-e az aljzathoz.
Világít a tápellátásjelző LED?	<ul style="list-style-type: none"> Ellenőrizze a tápkábel csatlakozását, és nyomja meg a bekapcsológombot.
Be van kapcsolva a készülék, és a tápellátásjelző LED fehé r színű?	<ul style="list-style-type: none"> Ellenőrizze, hogy engedélyezve van-e a csatlakoztatott bemenet (Settings (Beállítások) - Input (Bemenet)).
A tápellátásjelző LED villog?	<ul style="list-style-type: none"> Ha a monitor energiatakarékos üzemmódban van, a kijelző bekapcsolásához mozgassa meg az egeret, vagy nyomjon meg egy gombot a billentyűzeten. Ellenőrizze, hogy a számítógép be van-e kapcsolva.
Megjelenik a The screen is not currently set to the recommended resolution. If you have no video or the screen flickers, see the troubleshooting guide in the product owner's manual. (A képernyő jelenleg nem a javasolt felbontásra van beállítva. Ha a videó képe nem jelenik meg vagy a képernyő villog, tekintse meg a hibaelhárítási útmutatót a termék használati útmutatójában.) üzenet?	<ul style="list-style-type: none"> Ez akkor történik, amikor a számítógéptől (grafikus kártyáról) érkező jelek a monitor ajánlott vízszintes vagy függőleges frekvenciatartományán kívül esnek. A megfelelő frekvencia beállításához tekintse meg az útmutató Műszaki adatok című részét.
Megjeleníti a készülék a No Signal (Nincs jel) üzenetet?	<ul style="list-style-type: none"> Ez akkor jelenik meg, ha a jelkábel a számítógép és a monitor között nincs csatlakoztatva. Ellenőrizze a kábelt, és csatlakoztassa újra.
Telepítette a képernyő illesztőprogramját?	<ul style="list-style-type: none"> Mindenképpen a mi honlapunkról telepítse a kijelzési illesztőprogramot: http://www.lg.com. Feltétlenül ellenőrizze, hogy a videokártya támogatja-e a Plug and Play funkciót.

Egyes funkciók le vannak tiltva.	
Vannak olyan funkciók, amelyek nem érhetők el, amikor megnyomja a Menü gombot?	<ul style="list-style-type: none"> A képernyőmenü le van zárva. Válassza ki a következőket: Settings (Beállítások) > General (Általános), és állítsa az OSD Lock (OSD zár) opciót Off (Ki) helyzetbe.

A képernyőn megmarad egy kép.	
Akkor is megmarad a kép, ha a monitor ki van kapcsolva?	<ul style="list-style-type: none"> • Ugyanazon állókép hosszú ideig történő kijelzése károsíthatja a képernyőt, és a kép beégését eredményezi. • A monitor élettartamának meghosszabbítása érdekében használjon képernyővédőt.

A képernyőn a megjelenítés nem stabil és rázkódik. / A monitoron megjelenített képek szellemképesek.	
A megfelelő felbontást választotta ki?	<ul style="list-style-type: none"> • Ha a kiválasztott felbontás HDMI 1080i 60/50 Hz (váltott soros), lehetséges, hogy a képernyő vibrál. Módosítsa a felbontás 1080p értékre vagy az ajánlott felbontásra.

A 3840 x 2160 képpontos felbontás nem elérhető a DisplayPort menüben. (144 Hz)	
A helyes bemenethez van csatlakoztatva?	<ul style="list-style-type: none"> • Ha HDMI-bemenettel csatlakozik, állítsa DisplayPort-bemenetre. Használja a Settings > General > Input Compatibility Version útvonalat és állítsa a lehetőséget a következőre: 1.4(DSC). • Ellenőrizze, hogy a grafikus kártya támogatja-e a DSC-t (Display Stream Compression). • Ellenőrizze, hogy a grafikus kártya illesztőprogramja frissítve van-e a legújabb verzióra.

A 3840 x 2160 képpontos felbontás nem elérhető a HDMI menüben. (144 Hz)	
Át lett javítva a megfelelő videokártyára?	<ul style="list-style-type: none"> • Ellenőrizze, hogy a videokártya támogatja-e a 3840 x 2160 / 144 Hz képfelbontást a HDMI menüben.(NVIDIA RTX3000 sorozat, AMD RX6000 sorozat vagy újabb) • Ellenőrizze, hogy a grafikus kártya illesztőprogramja frissítve van-e a legújabb verzióra.

MEGJEGYZÉS

- Függőleges frekvencia: egy kép megjelenítéséhez a képernyőt másodpercenként több tucatszor frissíteni kell, mint egy fénycsövet. A másodpercenkénti frissítések számát függőleges frekvenciának vagy képfrissítési sebességnek nevezzük, mértékegysége a Hz.
- Vízszintes frekvencia: azt az időt, amely egy vízszintes vonal megjelenítéséhez szükséges, vízszintes ciklusnak nevezzük. Ha 1-et elosztunk a vízszintes intervallummal, az eredmény a másodpercenként megjelenített vízszintes sorok száma. Ezt nevezzük vízszintes frekvenciának, és kHz-ben fejezzük ki.
- Ellenőrizze le, hogy a grafikus kártya felbontása vagy frekvenciája a monitor által megengedett tartományon belül van-e, és állítsa a kívánt (optimális) felbontásúra a Windows **Vezérlőpult** > **Kijelző** > **Beállítások** menüpontjában. (A beállítások a használt operációs rendszer függvényében eltérhetnek.)
- Ha a grafikus kártya nem az ajánlott (optimális) felbontásra van beállítva, akkor előfordulhat, hogy torzul a szöveg és homályos a képernyő, illetve hogy nem látszik a teljes kijelző vagy elállítódik a képernyő.
- A beállítási módszerek eltérhetnek a számítógéptől vagy az operációs rendszertől függően, és a grafikus kártya teljesítményétől függően előfordulhat, hogy egyes felbontások nem érhetők el. Ebben az esetben vegye fel a kapcsolatot a számítógép vagy a videokártya gyártójával, és kérjen segítséget.
- Előfordulhat, hogy néhány grafikus kártya nem támogatja a 3840 x 2160-as felbontást. Ha a felbontás nem jeleníthető meg, forduljon a grafikus kártya gyártójához.

A kijelző színe nem megfelelő.	
Nem a megfelelő színek jelennek meg a kijelzőn (16 színű)?	<ul style="list-style-type: none"> • Állítsa a színt 24 bitesre (true color) vagy magasabbra. Windows operációs rendszer esetén a Vezérlőpult > Kijelző > Beállítások > Színminőség menüpontban. (A beállítások a használt operációs rendszer függvényében eltérhetnek.)
A kijelző színe instabilnak vagy monokrómnak tűnik?	<ul style="list-style-type: none"> • Ellenőrizze, hogy a jelkábel csatlakoztatása megfelelő-e. Csatlakoztassa újra a kábelt, vagy helyezze be újra a számítógép grafikus kártyáját.
Pontok vannak a képernyőn?	<ul style="list-style-type: none"> • A monitor használatakor pixeles pontok (piros, zöld, kék, fehér vagy fekete) jelenhetnek meg a képernyőn. Ez az LCD képernyő esetén normális jelenség. Nem hiba, és nem is befolyásolja a monitor teljesítményt.

Nincs hang a fejhallgató-csatlakozón keresztül.	
A DP (DisplayPort) vagy a HDMI bemeneten keresztül nincs hang, csak kép?	<ul style="list-style-type: none"> • Győződjön meg róla, hogy a fejhallgató-csatlakozók csatlakoztatása megfelelő. • Próbálja meg növelni a hangerőt a joystick segítségével. • Állítsa be a monitort audio kimenetként a számítógépen: a Windowsban nyissa meg a Vezérlőpult > Hardver és hang > Hang > menüpontot, majd állítsa be a monitort alapértelmezett eszközként. (A beállítások a használt operációs rendszer függvényében eltérhetnek.)

MŰSZAKI ADATOK

LCD-képernyő	Színmélység	HDMI	8 bites / 10 bites színek támogatva.
		DP (DisplayPort)	10 bites színek támogatva.
Felbontás	Maximális felbontás	3840 x 2160 144 Hz-en (HDMI) 3840 x 2160 144 Hz-en (DP)	
	Ajánlott felbontás	3840 x 2160 144 Hz-en (HDMI) 3840 x 2160 144 Hz-en (DP)	
Tápellátás	Energiabesorolás	19 V --- 3,3 A	
	Energiafogyasztás (jellemző)	Bekapcsolt mód: 50 W (Jellemzően)* Készenléti mód (Készenléti üzemmód) : ≤ 0,5 W ([Deep Sleep Mode]: [On])** Kikapcsolt mód: ≤ 0,3 W	
AC-DC adapter	DA-65G19, gyártó: Asian Power Devices Inc. Vagy típus ADS-65AI-19-3 19065E, gyártó: SHENZHEN HONOR ELECTRONIC Vagy típus ADS-65FAI-19 19065EPG-1, gyártó: SHENZHEN HONOR ELECTRONIC Vagy típus ADS-65FAI-19 19065EPK-1, gyártó: SHENZHEN HONOR ELECTRONIC Vagy típus ADS-65FAI-19 19065EPCU-1, gyártó: SHENZHEN HONOR ELECTRONIC Vagy típus MS-V3420R190-065LO-DE, gyártó: MOSO POWER SUPPLY TECHNOLOGY CO LTD Vagy típus MS-V3420R190-065LO-KR, gyártó: MOSO POWER SUPPLY TECHNOLOGY CO LTD Vagy típus MS-V3420R190-065LO-US, gyártó: MOSO POWER SUPPLY TECHNOLOGY CO LTD Kimenet: 19 V --- 3,42 A		
Környezeti feltételek	Üzemeltetési feltételek	Hőmérséklet	0 °C és 40 °C között
		Páratartalom	Legfeljebb 80 %
	Tárolási körülmények	Hőmérséklet	-20 °C és 60 °C között
		Páratartalom	Legfeljebb 85 %

Méret	Monitor mérete (szélesség x magasság x mélység)	
	állvánnyal együtt	613,5 x 577,7 x 253,7 (mm)
	Állvány nélkül	613,5 x 371,6 x 51,3 (mm)
Tömeg (csomagolás nélkül)	állvánnyal együtt	6,4 kg
	Állvány nélkül	4,5 kg

Az adatok értesítés nélkül megváltozhatnak.

A ~ szimbólum váltakozó áramot jelöl, a --- szimbólum pedig egyenáramot.

Az energiafogyasztás szintje a működtetés módjától és a monitor beállításaitól függően eltérhet.

* A bekapcsolt üzemmódban való áramfogyasztást az LGE standard teszttel végzik (Teljes Fehér mintázat,maximális felbontás).

** A monitor néhány percen belül (maximum 5 perc múlva) Alvás üzemmódba vált.

Gyári támogatott üzemmód

HDMI

Felbontás	Vízszintes frekvencia (kHz)	Függőleges frekvencia (Hz)	Polaritás (V/F)	Megjegyzések
640 x 480	31,469	59,94	-/-	
800 x 600	37,879	60,317	+/+	
1024 x 768	48,363	60,004	-/-	
1280 x 720	45	60	+/+	
1280 x 1024	79,976	75,025	+/+	
1920 x 1080	67,5	60	+/+	
1920 x 1080	66,587	59,934	+/-	
3840 x 2160	65,688	29,981	+/-	Ajánlott időzítés - Input Compatibility Version: 1.4
1920 x 1080	166,668	144,052	+/-	
2560 x 1440	182,996	119,998	+/-	
3840 x 2160	133,313	59,997	+/-	Ajánlott időzítés - Input Compatibility Version: 2.1(AV)
2560 x 1440	222,268	144,05	+/-	
3840 x 2160	333,333	144,05	+/-	Ajánlott időzítés - Input Compatibility Version: 2.1(PC)

DisplayPort

Felbontás	Vízszintes frekvencia (kHz)	Függőleges frekvencia (Hz)	Polaritás (V/F)	Megjegyzések
640 x 480	31,469	59,94	-/-	
800 x 600	37,879	60,317	+/+	
1024 x 768	48,363	60,004	-/-	
1280 x 720	45	60	+/+	
1280 x 1024	79,976	75,025	+/+	
1920 x 1080	67,5	60	+/+	
1920 x 1080	166,587	143,981	+/-	
3840 x 2160	133,313	59,997	+/-	Ajánlott időzítés - Input Compatibility Version: 1.2
2560 x 1440	222,151	143,973	+/-	
3840 x 2160	214,68	95,033	+/-	
3840 x 2160	268,438	119,999	+/-	Ajánlott időzítés - Input Compatibility Version: 1.4
3840 x 2160	333,333	144,05	+/-	Ajánlott időzítés - Input Compatibility Version: 1.4(DSC)

* DSC: Display Stream Compression.

* A 144 Hz vagy annál nagyobb megjelenítéshez használjon olyan grafikus kártyát, amely támogatja a DSC-t (Display Stream Compression).

HDMI időzítés (Videó)

Gyári támogatott üzemmód (Előre beállított üzemmód)	Vízszintes frekvencia (kHz)	Függőleges frekvencia (Hz)	Megjegyzések
480P	31,5	60	
720P	45	60	
1080P	67,5	60	
1080P	135	120	
2160P	135	60	
2160P	255	120	

Visszajelző LED

Mód	LED színe
Bekapcsolt mód	Piros (néhány másodpercig)
Készenléti mód (Készenléti üzemmód)	Ki
Kikapcsolt mód	Ki



A termék modell- és sorozatszám a termék hátulján és az egyik oldalán található.
Jegyezze fel őket alább, arra az esetre, ha bármikor szakszervizre lenne szüksége.

Típus _____

Sorozatszám _____