



Használati útmutató

# LED LCD MONITOR

(LED Monitor\*)

---

\* Az LG LED monitorok LED-háttérvilágítású LCD monitorok.

A készülék használatbavétele előtt figyelmesen olvassa el az útmutatót, és őrizze meg, mert később szüksége lehet rá.

22U401A	24U411A-BN	27U411A-BD	24U41YA-BG
	24U411A-BG	27U411A-BG	27U41YA-BG
			24BF410B-BG
			27BF410B-BG

[www.lg.com](http://www.lg.com)

Copyright © 2025 LG Electronics Inc. Minden jog fenntartva.

# TARTALOMJEGYZÉK

<b>ÖSSZESZERELÉS ÉS ELŐKÉSZÍTÉS .....</b>	<b>4</b>	<b>A MONITOR HASZNÁLATA .....</b>	<b>12</b>
- Telepítés.....	5	- Csatlakoztatás személyi számítógéphez.....	12
A monitor mozgatása és felemelése.....	5	D-SUB csatlakoztatása.....	12
Asztali elhelyezés.....	6	HDMI-csatlakozás.....	13
A Kensington zár használata .....	6	- Csatlakoztatás AV eszközhöz .....	13
Falra szerelés.....	7	HDMI-csatlakozás.....	13
- Termékleírás.....	9	- Perifériák csatlakoztatása.....	14
A joystick gomb használata.....	10	Fejhallgató csatlakoztatása .....	14
A képernyő dőlésszögének beállítása .....	11		
- Támogatott szoftver .....	11		

<b>FELHASZNÁLÓI BEÁLLÍTÁSOK .....</b>	<b>14</b>
- A főmenü aktiválása.....	14
A fő menüfunkciók .....	15
Menübeállítások .....	15
[Quick Settings].....	16
[Input].....	16
[Picture] .....	16
[General] .....	19

<b>TERMÉKJELLEMZŐK .....</b>	<b>20</b>
- támogatott mód.....	22
(Előre beállított mód, HDMI) .....	22
(Előre beállított mód, D-SUB) .....	23
HDMI időzítés (Videó).....	24
<b>HIBAELHÁRÍTÁS .....</b>	<b>25</b>
<b>LICENC .....</b>	<b>27</b>

# ÖSSZESZERELÉS ÉS ELŐKÉSZÍTÉS

## FIGYELEM

- A biztonság és a termék teljesítményének biztosításához mindig eredeti tartozékokat használjon.
- A garancia nem terjed ki a bizonytalan eredetű tartozékok használata által okozott károokra és sérülésekre.
- A mellékelt alkatrészek használatát javasoljuk.
- Ha nem LG-tanúsítvánnyal ellátott kábelt használ, akkor előfordulhat, hogy a kép nem jelenik meg, vagy hogy a kép zajos lesz.
- Az ebben a kézikönyvben használt termékábrák és képernyőképek példák, amelyek segítik a fogyasztókat a termék használatában, és eltérhetnek a tényleges terméktől.
- Ne vigyen fel idegen anyagot (olajat, kenőanyagot stb.) a csavarokra a termék összeszerelésekor. (Ha így tesz, azzal károsíthatja a terméket.)
- Ha túlzottan nagy erővel húzza meg a csavarokat, az a monitor károsodását okozhatja. A készülék garanciája nem vonatkozik az így okozott kárra.
- Ne szállítsa a monitort fejjel lefelé úgy, hogy csak a talpazatot fogja. Ilyenkor az állvány kicsúszhat a monitorból, és személyi sérülést okozhat.
- Ha megemeli vagy áthelyezi a monitort, ne érjen a képernyőhöz. A képernyőre kifejtett erő annak sérülését okozhatja.

## MEGJEGYZÉS

- A részegységek eltérhetnek az itt láthatóktól.
- A készülék nagyobb teljesítménye érdekében, a használati útmutatóban szereplő minden termékinformáció és specifikáció előzetes értesítés nélkül megváltozhat.
- Az opcionális tartozékok beszerzéséhez látogasson el egy elektronikai szaküzletbe vagy webáruházba, vagy forduljon ahhoz a forgalmazóhoz, ahol a készüléket vásárolta.
- A mellékelt tápkábel a régiótól függően eltérő lehet.

# Telepítés

## A monitor mozgatása és felemelése

Kövesse ezen utasításokat, hogy a monitor mozgatásakor vagy felemeléskor megóvja azt a karcolásoktól vagy egyéb sérülésektől, illetve formától és mérettől függetlenül biztonságosan szállíthassa.

- A monitort szállítás előtt az eredeti dobozában vagy csomagolásában ajánlatos elhelyezni.
- A monitor mozgatása vagy felemelése előtt húzza ki a tápkábelt és az összes többi kábelt.
- Tartsa erősen a monitor alját és oldalát. Ne fogja meg a panelt.
- Amikor tartja, fordítsa el magát a monitort, nehogy a képernyő megkarcolódjon.
- A monitort a szállítás során óvja az ütődésektől és a túlzott rázkódástól.
- A monitor mozgatásakor tartsa azt függőleges helyzetben, és ne fordítsa a monitort az oldalára, illetve ne döntse oldalra.

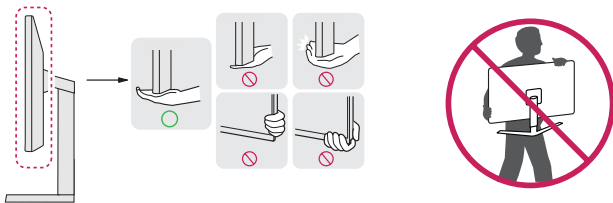

### ⚠ FIGYELEM

- Lehetőleg ne érintse meg a monitor képernyőjét.
  - Ellenkező esetben károsodhat a képernyő vagy a képek előállítására szolgáló képpontok károsodhatnak.

## Asztali elhelyezés

- Emelje fel a monitort, és helyezze az asztalra függőleges helyzetben. A megfelelő szellőzés biztosítása érdekében a monitort legalább 100 mm távolságra helyezze a faltól.

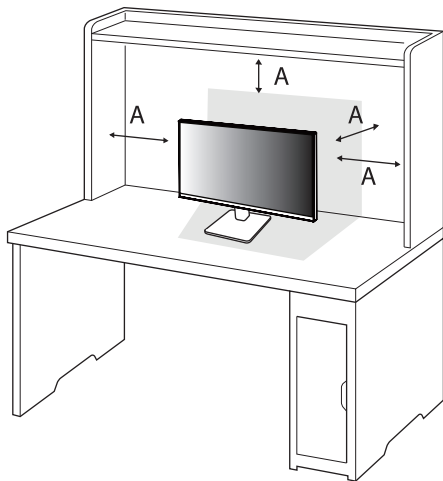

A: 100 mm

### FIGYELEM

- A monitor mozgatása vagy felszerelése előtt húzza ki a tápkábelt. Amennyiben nem válassza le a tápkábelt, úgy fennállhat az áramütés veszélye.
- Ügyeljen rá, hogy minden esetben a termék csomagjában található tápkábelt használja, illetve, hogy a tápkábelt csak földelt fali csatlakozóhoz csatlakoztassa.
- Ha egy másik tápkábelre van szüksége, keresse fel helyi termékforgalmazóját vagy a legközelebbi márkakereskedést.

## A Kensington zár használata

A felszereléssel és használatával kapcsolatos további tudnivalóért nézze meg a Kensington zár használati útmutatóját, vagy keresse fel a <http://www.kensington.com> honlapot.

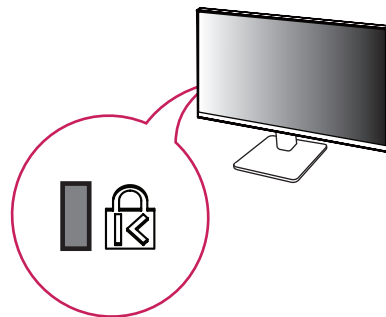

### MEGJEGYZÉS

- A Kensington biztonsági rendszer opcionális tartozék. Az opcionális tartozékokat a legtöbb elektronikai szaküzletben beszerezheti.

## Falra szerelés

Ez a monitor megfelel a falra rögzítőlapra vagy egyéb kompatibilis eszközökre vonatkozó specifikációknak. A megfelelő légáramlás érdekében a monitort legalább 100 mm távolságra szerelje fel a faltól, és minden oldalon hagyjon kb. 100 mm szabad helyet. Részletes felszerelési útmutatásért forduljon a legközelebbi márkakereskedéshez. Vagy olvassa el a döntött falra tartókonzol felszerelésével és beállításával kapcsolatos tájékoztatást az útmutatóban.

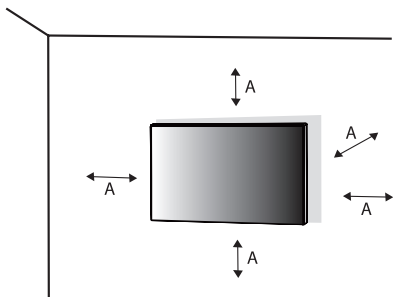

A: 100 mm

## A falra rögzítőlap felszerelése

A monitor falra szereléséhez csatlakoztassa a (külön beszerezhető) falra tartókonzolt a monitor hátuljához. Győződjön meg róla, hogy a falra tartókonzol biztonságosan van a monitorhoz és a falhoz rögzítve.

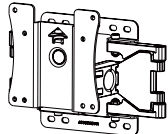
<b>Falra tartókonzol (mm)</b>	100 x 100
<b>Szabványos csavar</b>	M4 x L10
<b>Csavarok száma</b>	4
<b>Falra tartókonzol (opcionális)</b>	LSW149 

**! MEGJEGYZÉS**

- A VESA szabványban előírt csavarokat használjon.
- A falikonzol-készlet tartalmazza a szerelési útmutatót és a szükséges alkatrészeket is.
- A fali tartókonzol opcionális tartozék. Az opcionális tartozékokat a helyi termékgalmazótól szerezheti be.
- A csavar hossza falikonzolonként eltérő lehet. Ha a szabványosnál hosszabb csavarokat használ, azzal a készülék belsejének károsodását okozhatja.
- További információkért kérjük, nézze meg a falikonzol használati útmutatóját.
- Ügyeljen, hogy a fali rögzítőlap felszerelése során ne alkalmazzon túl nagy erőt, mivel azzal a képernyő sérülését okozhatja.
- Mielőtt a falra szereli a monitort, távolítsa el a talpazatot a talpazat csatlakoztatásának fordított sorrendben történő végrehajtásával.

**⚠ FIGYELEM**

- Az áramütés elkerülése érdekében húzza ki a tápkábelt, mielőtt a monitort elmozdítja vagy szereli.
- Ha a monitort a plafonra vagy ferde falra szereli fel, akkor a monitor leeshet, ami sérülést okozhat. Használjon jóváhagyott LG fali tartókonzolt, és forduljon a helyi termékgalmazóhoz vagy képzett szakemberhez.
- A sérülések megelőzése érdekében a készüléket a felszerelési útmutatásnak megfelelően biztonságosan rögzíteni kell a falra.
- Ha túlzottan nagy erővel húzza meg a csavarokat, az a monitor károsodását okozhatja. A készülék garanciája nem vonatkozik az így okozott kárra.
- VESA-szabványnak megfelelő fali rögzítőt és csavarokat használjon. A készülék garanciája nem vonatkozik a nem megfelelő tartozékok használata miatt bekövetkező károokra.
- A monitor hátuljától mérve az egyes behelyezett csavarok hossza nem haladhatja meg a 8 mm vagy kevesebb.

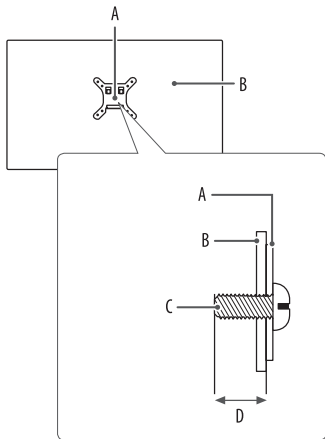

- A: Fali rögzítőlap
- B: A monitor hátoldala
- C: Szabványos csavar
- D: Maximális 8 mm

## Termékleírás

22U401A

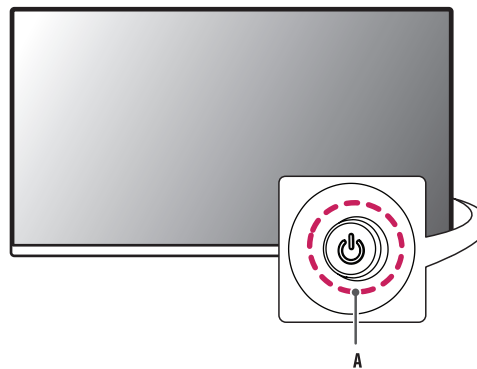

A: Joystick gomb

24U411A-BN/ 24U411A-BG/ 24U41YA-BG/ 24BF410B-BG

27U411A-BD/ 27U411A-BG/ 27U41YA-BG/ 27BF410B-BG

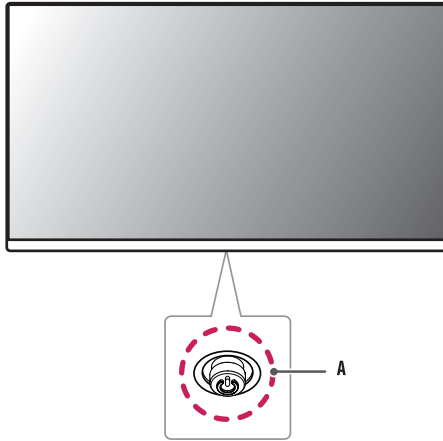

A: Joystick gomb

## A joystick gomb használata

A monitor funkcióit egyszerűen vezérelheti a joystick gomb megnyomásával vagy az ujjával balra/jobbra/fel/le elmozdítva azt.

### Alapfunkciók

#### 22U401A

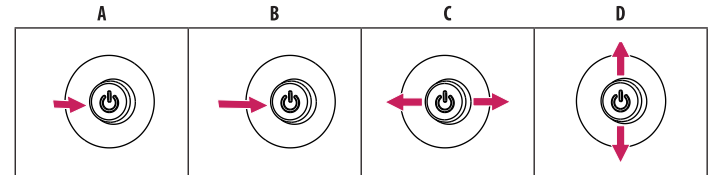

24U411A-BN/ 24U411A-BG/ 24U41YA-BG/ 24BF410B-BG  
27U411A-BD/ 27U411A-BG/ 27U41YA-BG/ 27BF410B-BG

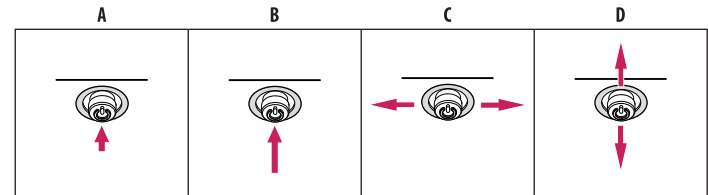

**A (Áramellátás be):** Nyomja meg a joystick gombot egyszer az ujjával a monitor bekapcsolásához.

**B (Kikapcsolás):** Nyomja meg és tartsa lenyomva a joystick gombot 5 másodpercnél tovább az ujjával a monitor kikapcsolásához.

**C (Hangerő szabályozása):** A hangerőt a joystick gombot balra/jobbra mozgatva szabályozhatja.

**D (Vezérelheti a képernyő fényerejét):** A joystick gombot fel/le mozgatva vezérelheti a képernyő fényerejét.

## A képernyő dőlésszögének beállítása

1 Állítsa a talpra felszerelt monitort függőleges helyzetbe.

2 Állítsa be a képernyő dőlésszögét.

A kényelmes megtekintés érdekében a képernyő dőlésszöge  $-5^{\circ}$  és  $20^{\circ}$  fok között állítható előre- vagy hátrafelé.

### **!** VIGYÁZAT

- A képernyő beállításakor az ujszerűlések elkerülése érdekében ne tartsa a monitor keretének alsó részét az ábrán látható módon.
- Legyen óvatos, ne érintse, illetve ne nyomja meg a képernyő területét, amikor a képernyő dőlésszögét beállítja.

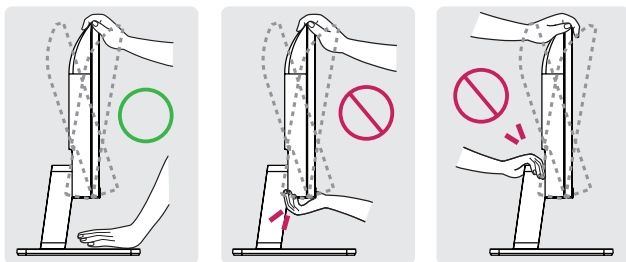

## Támogatott szoftver

Az LGE weboldaláról ([www.lg.com](http://www.lg.com)) töltheti le és telepítheti a legújabb verziót.

- Monitor illesztőprogramja / LG Switch

# A MONITOR HASZNÁLATA

- Az útmutatóban szereplő ábrák eltérhetnek a valódi terméktől.

Nyomja meg a joystick gombot, majd a [Settings] > [Input] útvonalat követve válassza ki a bemeneti lehetőséget.

## FIGYELEM

- Ha nem LG-tanúsítvánnyal ellátott kábelt használ, akkor előfordulhat, hogy a kép nem jelenik meg, vagy hogy a kép zajos lesz.
- Ne fejtse ki nyomást a képernyőre hosszabb ideig. Ez a kép torzulását okozhatja.
- Huzamosabb ideig ne jelenítse meg a képernyőn ugyanazt az állóképet. Ez a kép beégését okozhatja. Ha lehetséges, alkalmazzon PC-képernyővédőt.
- Amikor a tápkábelt a kimenethez csatlakoztatja, használjon földelt (3 lyukas) foglalatot vagy földelt fali csatlakozót.
- A monitor vibrálhat, amikor hideg helyen kapcsolják be. Ez a jelenség nem rendellenes.
- Néha piros, zöld vagy kék pöttyök jelenhetnek meg a képernyőn. Ez a jelenség nem rendellenes.
- Ügyeljen rá, hogy a készülékhez mellékelt kábelt használja. Máskülönben a termék rendellenesen üzemelhet.
- Ha a környezet tükröződik, helyezze át a monitort vagy a fényforrást, vagy módosítsa a környezet fényerejét.

## Csatlakoztatás személyi számítógéphez

- Ez a monitor támogatja a Plug and Play\* funkciót.

\* Plug and Play: Olyan szolgáltatás, amely lehetővé teszi, hogy Ön anélkül adjon hozzá egy eszközt a számítógéphez, hogy bármit újra kellene konfigurálnia vagy bármilyen illesztőprogramot kellene telepíteni.

### D-SUB csatlakoztatása

Analóg videojelet továbbít a számítógépről a monitorra.

#### MEGJEGYZÉS

- **Apple®-adapter**
  - Apple Macintosh használatához külön csatlakozóadapter szükséges. Ezt az adaptert az Apple® értékesíti.

## HDMI-csatlakozás

Továbbítja a digitális video- és audiojeleket a számítógépről a monitorhoz.

### ! MEGJEGYZÉS

- Ha DVI-HDMI vagy DVI-DP (DisplayPort) átalakítót csatlakoztat a HDMI-kábelre, az kompatibilitási problémákat okozhat.
- HDMI-tanúsítvánnyal ellátott kábelt használjon. Ha nem HDMI-tanúsítvánnyal ellátott kábelt használ, akkor előfordulhat, hogy nem jelenik meg a kép, vagy hogy csatlakozási hiba jelentkezik.
- Ajánlott HDMI-kábel típusok
  - Nagy sebességű HDMI<sup>®</sup>/TM-kábel
  - Nagy sebességű HDMI<sup>®</sup>/TM-kábel Ethernettel

## Csatlakoztatás AV eszközkhöz

### HDMI-csatlakozás

A HDMI továbbítja a digitális video- és audiojeleket az AV-eszközhöz a monitorhoz.

### ! MEGJEGYZÉS

- Ha DVI-HDMI vagy DVI-DP (DisplayPort) átalakítót csatlakoztat a HDMI-kábelre, az kompatibilitási problémákat okozhat.
- HDMI-tanúsítvánnyal ellátott kábelt használjon. Ha nem HDMI-tanúsítvánnyal ellátott kábelt használ, akkor előfordulhat, hogy nem jelenik meg a kép, vagy hogy csatlakozási hiba jelentkezik.
- Ajánlott HDMI-kábel típusok
  - Nagy sebességű HDMI<sup>®</sup>/TM-kábel
  - Nagy sebességű HDMI<sup>®</sup>/TM-kábel Ethernettel

## Perifériák csatlakoztatása

### Fejhallgató csatlakoztatása

A perifériákat a fejhallgató-porton keresztül csatlakoztassa a monitorhoz.

#### ! MEGJEGYZÉS

- A perifériás eszközök külön kaphatók.
- A számítógép és a külső eszköz audiobeállításaitól függően előfordulhat, hogy a fejhallgató és a hangszóró funkciói korlátozottak.
- Ha Szögben álló csatlakozójú fejhallgatót használ, akkor az problémát okozhat másik külső eszköz monitorhoz való csatlakoztatása során. Ezért javasolt Egyenes csatlakozójú fejhallgató használata.



Szögben álló



Egyenes  
(Ajánlott)

## FELHASZNÁLÓI BEÁLLÍTÁSOK

#### ! MEGJEGYZÉS

- A monitor képernyőjén megjelenő (OSD-) menük kismértékben eltérhetnek a kézikönyvben szereplőktől.

### A főmenü aktiválása

- 1 Nyomja meg a vissza gombot a monitor hátulján vagy alján.
- 2 Mozgassa a joystick gombot felfelé/lefelé és balra/jobbra az opciók beállításához.

## A fő menüfunkciók

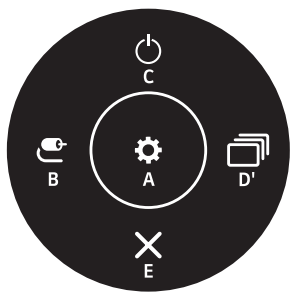

(csak HDMI esetében)

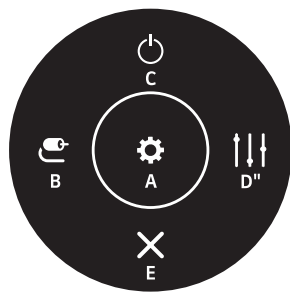

(csak D-SUB esetében)

Főmenü	Leírás
A: [Settings]	A képernyőbeállítások konfigurálása.
B: [Input]	A bemeneti mód beállítása.
C: [Power Off]	A monitor kikapcsolása.
D': [Picture Mode] (csak HDMI esetében)	A képüzemmód beállítása.
D'': [Auto Configuration] (csak D-SUB esetében)	A D-SUB optimális megjelenítéséhez használja az Automatikus konfigurációt.
E: [Exit]	Kilépés a főmenüből.

## Menübeállítások

- 1 Az OSD-menü (Képernyőmenü) megtekintéséhez nyomja meg a monitor hátulján vagy alján található joystick gombot, majd lépjen be a [Settings] pontba.
- 2 Mozgassa a joystick gombot felfelé/lefelé és balra/jobbra az opciók beállításához.
- 3 A felsőbb menübe való visszatéréshez vagy egyéb menüelemek beállításához mozgassa a joystick gombot ◀ irányba vagy nyomja meg azt (⏏).
- 4 Ha ki szeretne lépni a képernyőmenüből, mozgassa a joystick gombot ◀ irányba, amíg ki nem lép.



[Quick Settings]



[Input]



[Picture]



[General]

## [Quick Settings]

### [Settings] > [Quick Settings]

- [Brightness]: A képernyő fényerejének beállítása.
- [Contrast]: A képernyő kontrasztjának beállítása.
- [Volume]: A hangerő beállítása.
  - Beállíthatja a [Mute]/[Unmute] elemet a joystick gombot ▼ irányba mozgatva a [Volume] menüjébe.
- [Color Temp]: Beállíthatja a saját színhőmérsékletét.
  - [Custom]: A felhasználó testreszabhatja a piros, zöld és kék színeket.
  - [Warm]: A képernyő színének beállítása vöröses tónusúra.
  - [Medium]: A vörös és a kék tónus közé állítja be a képernyő színtelítettségét.
  - [Cool]: A képernyő színének beállítása kékes tónusúra.
  - [Manual]: A felhasználó finomhangolhatja a színhőmérsékletet.
- [Auto Configuration]: A D-SUB optimális megjelenítéséhez használja az Automatikus konfigurációt.

## [Input]

### [Settings] > [Input]

- [Input List]: A bemeneti üzemmód kiválasztása.
- [Aspect Ratio]: A képernyő arányának beállítása.
  - [Full Wide]: A videó széles képernyőn való megjelenítése, a videó jelmemenetétől függetlenül.
  - [4:3]: A videót 4:3 arányban jeleníti meg.
- [Auto Input Switch]: Ha az [Auto Input Switch] [On] be lehetőségre van állítva, a kijelző a csatlakoztatást követően automatikusan az új bemenetre vált.

## [Picture]

### [Settings] > [Picture] > [Picture Mode]

- [Custom]: A felhasználó beállíthatja az egyes elemeket.
- [Vivid]: Az élénk képmegjelenítés növeli a kontrasztot, a fényerőt és a képességet.
- [HDR Effect]: A képernyő optimalizálása nagy dinamikatartományban.
- [Reader]: Dokumentumok olvasásához optimalizált képernyő. A képernyő világosabbá tehető a képernyőmenüben.
- [Cinema]: A videók vizuális effektjeinek javításához optimalizált képernyő.
- [FPS]: Ez az üzemmód FPS játékokhoz van optimalizálva.
- [RTS]: Ez az üzemmód RTS játékokhoz van optimalizálva.
- [Color Weakness]: Ez az üzemmód azon felhasználóknak készült, akik nem tudják megkülönböztetni a piros és a zöld színeket. Ennek a funkciónak a segítségével könnyedén meg tudják különböztetni a két színt.
  - Ez egy kiegészítő funkció színvak felhasználóknak. Ezért ha kényelmetlen így nézni a képernyőt, kapcsolja ki ezt a funkciót.
  - Ez a funkció néhány képből nem tud néhány színt megkülönböztetni.

### ! MEGJEGYZÉS

- A beállítható [Picture Mode] a bemeneti jeltől függ.
- Ha módosítja a [Picture Mode] értékét, előfordulhat, hogy a képernyő vibrálni fog, vagy hatással lehet a számítógép felbontására.
- A Windows operációs rendszertől függően előfordulhat, hogy a HDR-tartalom nem jelenik meg megfelelően, kérjük, ellenőrizze a Windows HDR Be/Ki beállításait.
- Amikor a HDR-funkció be van kapcsolva, a grafikus kártya teljesítményétől függően a karakterek vagy a képminőség rossz lehet.
- Amíg a HDR-funkció be van kapcsolva, a grafikus kártya teljesítményétől függően előfordulhat képernyővibrálás vagy recsegés a monitorbemenet módosításakor, illetve ki-/vagy bekapcsoláskor.

**[Settings] > [Picture] > [Picture Adjust]**

- [Brightness]: A képernyő fényerejének beállítása.
- [Contrast]: A képernyő kontrasztjának beállítása.
- [Sharpness]: A másodlagos képernyő élességének beállítása.
- [SUPER RESOLUTION+]: Mivel ez a funkció az alacsony felbontású képek élesebbé tételére szolgál, ezért normál szöveg vagy ikonok esetében nem javasolt a használata. Ilyenkor ugyanis szükségtelenül élessé válhat a kép.
  - [High]: A kristálytisztas megjelenés érdekében optimalizálja a képernyőt. A legjobb beállítás nagy felbontású videókhoz és játékokhoz.
  - [Middle]: Optimalizálja a képernyőt, hogy az alacsony és magas mód között elhelyezkedő, közepes szintű képek megtekintése kényelmes legyen.
  - [Low]: Egyenletes és természetes képek megjelenítéséhez optimalizálja a képernyőt. A legjobb beállítás álló vagy lassan mozgó képekhez.
  - [Off]: A monitor a legáltalánosabb beállítások használatával jeleníti meg a képet. Kikapcsolja a [SUPER RESOLUTION+] funkciót.
- [Black Level]: Beállíthatja az eltolást (csak HDMI esetén).
  - Eltolás: A videojel referenciájaként ez a legsötétebb szín, amelyet a monitor képes megjeleníteni.
  - [High]: Megtartja a képernyő jelenlegi kontrasztarányát.
  - [Low]: Csökkenti a feketeszintet, és növeli a fehérszintet a képernyő jelenlegi kontrasztarányához képest.
- [DFC]
  - [On]: A fényerő automatikus beállítása a kijelzőnek megfelelően.
  - [Off]: Kikapcsolja a [DFC] funkciót.

**[Settings] > [Picture] > [Game Adjust]**

- [Response Time]: A megjelenített képek válaszidejének beállítása a képernyőn lévő kép mozgása alapján. Normál környezet esetén ajánlott a [Fast] beállítás használata. Ha sok mozgás van, ajánlott a [Faster] beállítás használata. Ha a beállítás [Faster], a képek beéghetnek.
  - [Faster]: Gyorsabbra állítja a válaszidőt.
  - [Fast]: A válaszidőt Gyors értékre állítja be.
  - [Normal]: A válaszidőt Normál értékre állítja be.
  - [Off]: Nem aktív a válaszidő-javítás funkció.
- [VRR]: A bemeneti jel függőleges frekvenciájának a kimeneti jel függőleges frekvenciájával történő szinkronizálásával hibátlan és természetes képeket biztosít. Vegye figyelembe, hogy a képernyő villogása időnként előfordulhat egy adott játékra használt környezetben.
  - Támogatott csatlakozó: HDMI
  - Támogatott grafikus kártya: Olyan grafikus kártya szükséges, amely támogatja az VRR-t.
  - Támogatott verzió: Bizonyosodjon meg arról, hogy rendelkezik a grafikus kártya legfrissebb illesztőprogramjával.
  - További információkért és követelményekért keresse fel a grafikus kártya gyártójának weboldalát.
- [Black Stabilizer]: A fekete kontrasztot állíthatja vele, ami jobb láthatóságot biztosít a sötét hátterek esetén. Így könnyen megkülönböztetheti a különböző elemeket sötét háttérű játékok során is.

- [1ms Motion Blur Reduction]: Ez a beállítás minimálisra csökkenti az elmosódottságot a gyorsan mozgó videóknál. Az [1ms Motion Blur Reduction] mód maximális kihasználása érdekében a funkció bekapcsolása előtt válassza ki a 1920 x 1080-as felbontást a 100/120 Hz-es képfrekvenciák mellett.  
(\*22U401A: A 120 Hz nem támogatott)
  - Az elmosódottság csökkentése érdekében a készülék csökkenti a háttérfény erősségét.
  - Az [1ms Motion Blur Reduction] és a [VRR] funkció nem használható egyszerre.
  - Ez a funkció játékokra optimalizált.
  - Ajánlott a kikapcsolása, ha nem használja a játékkomparatívumot.
  - Az [1ms Motion Blur Reduction] során villogás léphet fel.
- [Crosshair]: A Crosshair (célkereszt) jelölést biztosít a képernyő közepén a belső nézetű akciójátékokban (FPS). A felhasználók négy különböző célkereszt közül választhatják ki a játékkörnyezetüknek megfelelő célkeresztet.

#### [Settings] > [Picture] > [Color Adjust]

- [Gamma]
  - [Mode 1], [Mode 2], [Mode 3]: Minél nagyobb a gamma értéke, a kép annál sötétebbé válik. Hasonlóképpen, minél alacsonyabb a gamma értéke, a kép annál világosabbá válik.
  - [Mode 4]: Ha nem kell megváltoztatnia a gamma beállítását, válassza a [Mode 4] állapotot.
- [Color Temp]: Beállíthatja a saját színhőmérsékletét.
  - [Custom]: A felhasználó testreszabhatja a piros, zöld és kék színeket.
  - [Warm]: A képernyő színének beállítása vöröses tónusúra.
  - [Medium]: A vörös és a kék tónus közé állítja be a képernyő színtelítettségét.
  - [Cool]: A képernyő színének beállítása kékes tónusúra.
  - [Manual]: A felhasználó finomhangolhatja a színhőmérsékletet.
- [Red], [Green], [Blue]: A kép színének testreszabása a [Red], [Green] és [Blue] színek használatával.
- [Six Color]: Megfelel a felhasználó színeire vonatkozó követelményeinek a hat szín (piros, zöld, kék, cian, magenta és sárga) színtelítettségének és telítettségének beállításával, valamint azok mentésével.
  - Színárnyalat: A képernyő színárnyalatának beállítása.
  - Szaturáció: A képernyő szaturációjának beállítása. Minél kisebb az érték, annál kisebb a telítettség. Minél nagyobb az érték, annál nagyobb a telítettség.

**[Settings] > [Picture] > [Configuration Adjst] (Csak D-SUB)**

- [Horizontal]: A kép balra és jobbra mozgatása.
- [Vertical]: A kép fel és le mozgatása.
- [Clock]: A képernyő hátterén látható függőleges sávok vagy csíkok minimalizálása. A vízszintes képernyő mérete is megváltozik.
- [Phase]: A kijelző fókuszáinak beállítása. Ez az elem lehetővé teszi a vízszintes zaj eltávolítását és a karakterek képének megtisztítását vagy élesítését.

**[Settings] > [Picture] > [Resolution] (Csak D-SUB)**

- Egy felhasználó beállíthatja a kívánt felbontást. Ez a lehetőség csak akkor engedélyezett, ha a számítógép képernyőfelbontása a következőre van állítva (csak D-SUB).
  - 1024 x 768, 1280 x 768, 1360 x 768, 1366 x 768, ki
  - 1280 x 960, 1600 x 900, ki
  - 1440 x 900, 1600 x 900, ki

**[Settings] > [Picture] > [Picture Reset]**

- A kép és a színek alapértelmezett beállításokra való visszaállítás.

**[General]****[Settings] > [General]**

- [Language]: A képernyőmenü nyelvének beállítása.
- [SMART ENERGY SAVING]: Takarítson meg energiát a fényerősségkompenzációs-algoritmussal.
  - [High]: Energiatakarékosság a nagy hatékonyságú [SMART ENERGY SAVING] funkció használatával.
  - [Low]: Energiatakarékosság a kis hatékonyságú [SMART ENERGY SAVING] funkció használatával.
  - [Off]: Kikapcsolja a funkciót.
  - Az energiatakarékossági adatok értéke a paneltől és a panelbeszállítóktól függően eltérő lehet.
  - Ha kiválasztja a [SMART ENERGY SAVING] opciót a [High] vagy [Low] lehetőséget, a monitor fényereje a forrástól függően nagyobb vagy kisebb lesz.
- [Automatic Standby]: Ha egy ideig nem használják a monitort, automatikusan készenléti üzemmódra vált.
- [Input Compatibility Version]: Mindegyik bemenetet úgy állíthatja be, hogy megfeleljen a csatlakoztatott eszköz támogatott verziójának.
- [OSD Lock]: Ez a funkció letiltja a menük konfigurációját és beállíthatóságát.

Minden funkció le van tiltva, kivéve:

  - [Brightness] / [Contrast] / [Volume] itt: [Quick Settings]
  - [Input]
  - [OSD Lock] / [Information] itt: [General]
- [Deep Sleep Mode]: Amikor a [Deep Sleep Mode] be van kapcsolva, az áramfogyasztás minimális, a monitor pedig készenléti üzemmódban van.
- [Information]: A következő kijelzőinformációk jelennek meg: [Total Power On Time], [Resolution].
- [Reset to Initial Settings]: Az alapértelmezett beállításokra való visszaállítás.

# TERMÉKJELLEMZŐK

Az adatok értesítés nélkül megváltozhatnak.

A ~ szimbólum váltakozó áramot jelöl, a --- szimbólum pedig egyenáramot.

## Színmélység

- 8 bites színek támogatva.

## Felbontás

- Maximális felbontás

### 22U401A

- 1920 x 1080 @ 100 Hz (HDMI)
- 1920 x 1080 @ 75 Hz (D-SUB)

### 24U411A-BN/ 24U411A-BG/ 24U41YA-BG/ 24BF410B-BG

### 27U411A-BD/ 27U411A-BG/ 27U41YA-BG/ 27BF410B-BG

- 1920 x 1080 @ 120 Hz (HDMI)
- 1920 x 1080 @ 75 Hz (D-SUB)
- Ajánlott felbontás
  - 1920 x 1080 @ 60 Hz

## Környezeti feltételek

- Üzemeltetési feltételek
  - Hőmérséklet: 0 °C – 40 °C
  - Páratartalom: Kevesebb mint 80 %
- Tárolási körülmények
  - Hőmérséklet: -20 °C – 60 °C
  - Páratartalom: Kevesebb mint 85 %

## AC-DC adaptert

- Modell<sup>1)</sup>: ADS-25FSF-19 19025EPG-1  
 ADS-25FSF-19 19025EPK-1  
 ADS-25FSF-19 19025EPCU-1  
 ADS-25FSF-19 19025EPB-1  
 ADS-25FSF-19 19025EPI-1  
 ADS-25SFA-19-3 19025E

Gyártó: SHENZHEN HONOR ELECTRONIC CO., LTD

- Bemenet: 100-240 V~ 50/60 Hz, 0,7 A
- Output: 19 V --- 1,3 A

## Tápellátás

- Energiabesorolás: 19 V --- 1,3 A

1) Országtól függően

### Méret: Monitor mérete (Szélesség x Mélység x Magasság) (mm)

#### 22U401A

- Állvánnyal együtt: 492,5 x 200,8 x 378,4
- Állvány nélkül: 492,5 x 50,7 x 284,6

#### 24U411A-BN/ 24U411A-BG/ 24U41YA-BG/ 24BF410B-BG

- Állvánnyal együtt: 539,2 x 220 x 417,6
- Állvány nélkül: 539,2 x 37,5 x 317,1

#### 27U411A-BD/ 27U411A-BG/ 27U41YA-BG/ 27BF410B-BG

- Állvánnyal együtt: 611,6 x 220 x 458,2
- Állvány nélkül: 611,6 x 37,5 x 357,7

### Tömeg (kg) (csomagolás nélkül)

#### 22U401A

- Állvánnyal együtt: 2,3
- Állvány nélkül: 1,9

#### 24U411A-BN/ 24U411A-BG/ 24U41YA-BG/ 24BF410B-BG

- Állvánnyal együtt: 3,2
- Állvány nélkül: 2,3

#### 27U411A-BD/ 27U411A-BG/ 27U41YA-BG/ 27BF410B-BG

- Állvánnyal együtt: 4,2
- Állvány nélkül: 3,3

## támogatott mód

(Előre beállított mód, HDMI)

Felbontás	Vízszintes Frekvencia (kHz)	Függőleges Frekvencia (Hz)	Polaritás (V/F)	Megjegyzések
640 x 480	31,469	59,940	-/-	
800 x 600	37,879	60,317	+/+	
1024 x 768	48,363	60,004	-/-	
1280 x 720	45,000	60,000	+/+	
1280 x 1024	79,976	75,025	+/+	
1920 x 1080	67,500	60,000	+/+	Ajánlott időzítés - [Input Compatibility Version] : [HDMI 1.4] - [Input Compatibility Version] : [HDMI 2.0]
1920 x 1080	83,894	74,973	+/-	
1920 x 1080	110,000	100,000	+/-	
1920 x 1080	133,197	119,997	+/-	Csak a 24U411A/ 27U411A/ 24U41YA/ 27U41YA/ 24BF410B-BG/ 27BF410B-BG esetén támogatott

**(Előre beállított mód, D-SUB)**

Felbontás	Vízszintes Frekvencia (kHz)	Függőleges Frekvencia (Hz)	Polaritás (V/F)	Megjegyzések
640 x 480	31,469	59,940	-/-	
800 x 600	37,879	60,317	+/+	
1024 x 768	48,363	60,004	-/-	
1280 x 720	45,000	60,000	+/+	
1280 x 1024	79,976	75,025	+/+	
1920 x 1080	67,500	60,000	+/+	Ajánlott időzítés
1920 x 1080	83,894	74,973	+/-	

**HDMI időzítés (Videó)**

Felbontás	Vízszintes Frekvencia (kHz)	Függőleges Frekvencia (Hz)	Megjegyzések
480P	31,5	60	
720P	45,0	60	
1080P	67,5	60	
1080P	135,0	120	Csak a 24U411A/ 27U411A/ 24U41YA/ 27U41YA/ 24BF410B-BG/ 27BF410B-BG esetén támogatott

# HIBAELHÁRÍTÁS

Olvassa el az alábbi listát, ha a termék használata során a következő problémák bármelyikét tapasztalja. Előfordulhat, hogy nem hibás működésről van szó.

## Semmi nem jelenik meg a képernyőn.

- Be van dugva a monitor tápkábele?
  - Ellenőrizze, hogy a tápkábel megfelelően csatlakozik-e az aljzathoz.
- Be van dugva a monitor adaptere?
  - Győződjön meg arról, hogy a terméksomagban található adaptert használja.
  - Ha a monitor Alvó módban (Készenléti mód) van, a kijelző bekapcsolásához mozgassa meg az egeret, vagy nyomjon meg egy gombot a billentyűzeten.
  - Ellenőrizze, hogy a számítógép be van-e kapcsolva.
- Be van kapcsolva a monitor?
  - Ellenőrizze, hogy helyes-e a bemeneti beállítás. ([Settings] > [Input])
- Megjelenik a [The screen is not currently set to the recommended resolution.] üzenet?
  - Ez akkor történik, amikor a számítógéptől (grafikus kártyáról) érkező jelek a monitor ajánlott vízszintes vagy függőleges frekvenciatartományán kívül esnek. A megfelelő frekvencia beállításához tekintse meg az útmutató A „TERMÉKJELLEMZŐK” című részét.
- Megjeleníti a készülék a [No Signal] üzenetet?
  - Ez akkor jelenik meg, ha a jelkábel a számítógép és a monitor között nincs csatlakoztatva. Ellenőrizze a kábelt, és csatlakoztassa újra.
- A képernyőn az [Out of Range] üzenet jelent meg?
  - Ez akkor történik, amikor a számítógéptől (grafikus kártyáról) érkező jelek a monitor vízszintes vagy függőleges frekvenciatartományán kívül esnek. A megfelelő frekvencia beállításához tekintse meg az útmutató A „TERMÉKJELLEMZŐK” című részét.

## Lát „Ismeretlen monitor, Plug and Play (VESA DDC) monitor érzékelése” üzenetet?

- Telepítette a képernyő illesztőprogramját?
  - A képernyő illesztőprogramját a weboldalunkról telepítse: <https://www.lg.com>.
  - Feltétlenül ellenőrizze, hogy a videokártya támogatja-e a Plug and Play funkciót.

## A képernyőn megmarad egy kép.

- Akkor is megmarad a kép, ha a monitor ki van kapcsolva?
  - Ugyanazon állókép hosszú ideig történő kijelzése károsíthatja a képernyőt, és a kép beégését eredményezi.
  - A monitor élettartamának meghosszabbítása érdekében használjon képernyővédőt.

## A képernyőn a megjelenítés nem stabil és rázkódi. / A monitoron megjelenített képek szellemképesek.

- A megfelelő felbontást választotta ki?
  - Ha a kiválasztott felbontás HDMI 1080i 60/50 Hz (váltott soros), lehetséges, hogy a képernyő vibrál. Módosítsa a felbontás 1080p értékre vagy az ajánlott felbontásra.
  - Ha a grafikus kártya nem az ajánlott (optimális) felbontásra van beállítva, akkor előfordulhat, hogy torzul a szöveg és homályos a képernyő, illetve hogy nem látszik a teljes kijelző vagy elállítódik a képernyő.
  - A beállítási módszerek eltérhetnek a számítógéptől vagy az operációs rendszertől függően, és a grafikus kártya teljesítményétől függően előfordulhat, hogy egyes felbontások nem érhetőek el. Ebben az esetben vegye fel a kapcsolatot a számítógép vagy a videokártya gyártójával, és kérjen segítséget.

**A kijelző színe nem megfelelő.**

- Nem a megfelelő színek jelennek meg a kijelzőn (16 színű)?
  - Állítsa a színt 24 bitesre (true color) vagy magasabbra. (A beállítások a használt operációs rendszer függvényében eltérhetnek.)
- A kijelző színe instabilnak vagy monokrómnak tűnik?
  - Ellenőrizze, hogy a jelkábel csatlakoztatása megfelelő-e. Csatlakoztassa újra a kábelt, vagy helyezze be újra a számítógép grafikus kártyáját.
- Pontok vannak a képernyőn?
  - A monitor használatakor pixeles pontok (piros, zöld, kék, fehér vagy fekete) jelenhetnek meg a képernyőn. Ez az LCD képernyő esetén normális jelenség. Nem hiba, és nem is befolyásolja a monitor teljesítményt.

**Egyes funkciók le vannak tiltva.**

- Vannak olyan funkciók, amelyek nem érhetőek el, amikor megnyomja a Menü gombot?
  - A képernyőmenü le van zárva. [OSD Lock] kikapcsolása a [General] résznel.

**Nincs hang a fejhallgató-csatlakozón keresztül.**

- A képek hang nélkül jelennek meg?
  - Győződjön meg róla, hogy a fejhallgató-csatlakozók csatlakoztatása megfelelő.
  - Próbálja meg növelni a hangerőt a joystick segítségével.
  - Állítsa be a monitort audio kimenetként a számítógépen. (A beállítások a használt operációs rendszer függvényében eltérhetnek.)

# LICENC

Minden típushoz különböző licenc tartozik. A licenccel kapcsolatos további információkért látogasson el a [www.lg.com](http://www.lg.com) weboldalra.



A HDMI, a HDMI High-Definition Multimedia Interface és a HDMI Trade dress kifejezések, valamint a HDMI emblémák a HDMI Licensing Administrator, Inc. védjegyei vagy bejegyzett védjegyei.



A készülék típuszáma és sorozatszám a termék hátlapján és egyik oldalán látható.  
Jegyezze fel őket ide arra az esetre, ha a jövőben esetleg javításra lenne szükség.

Típus

---

Sorozatszám

---

# IMPORTANT PRECAUTIONS

This unit has been engineered and manufactured to ensure your personal safety, however improper use may result in potential electrical shock or fire hazards. In order to allow the proper operation of all safeguards incorporated in this display, observe the following basic rules for its installation, use, and servicing. All precautions and safety information apply to LCD and OLED models.

## On Safety

Use only the power cord supplied with the unit. In case you use another power cord, make sure that it is certified by the applicable national standards if not being provided by the supplier. If the power cable is faulty in any way, please contact the manufacturer or the nearest authorized repair service provider for a replacement.

The appliance coupler is used as the disconnect device.

Please make sure the device is installed near the wall outlet to which it is connected and that the outlet is easily accessible.

Operate the display only from a power source indicated in the specifications of this manual or listed on the display. If you are not sure what type of power supply you have in your home, consult with your dealer.

Overloaded AC outlets and extension cords are dangerous. So are frayed power cords and broken plugs.

They may result in a shock or fire hazard. Call your service technician for replacement.

As long as this unit is connected to the AC wall outlet, it is not disconnected from the AC power source even if the unit is turned off.

## Do not Open the Display:

- There are no user serviceable components inside.
- There are Dangerous High Voltages inside, even when the power is OFF.
- Contact your dealer if the display is not operating properly.

## To Avoid Personal Injury :

- Do not place the display on a sloping shelf unless properly secured.
- Use only a stand recommended by the manufacturer.
- Do not drop an object on or apply impact to the product. Do not throw any toys or objects on the product screen.

It can cause injury to human, problem to product and damage the display.

## To Prevent Fire or Hazards:

- Always turn the display OFF if you leave the room for more than a short period of time. Never leave the display ON when leaving the house.
- Keep children from dropping or pushing objects into the display's cabinet openings. Some internal parts carry hazardous voltages.
- Do not add accessories that have not been designed for this display.
- When the display is to be left unattended for an extended period of time, unplug it from the wall outlet.
- In the presence of thunder and lightning, never touch the power cord and signal cable because it can be very dangerous. It can cause electric shock.

## On Installation

Do not allow anything to rest upon or roll over the power cord, and do not place the display where the power cord is subject to damage.

Do not use this display near water such as near a bathtub, washbowl, kitchen sink, laundry tub, in a wet basement, or near a swimming pool.

Displays are provided with ventilation openings in the cabinet to allow the release of heat generated during operation. If these openings are blocked, built-up heat can cause failures which may result in a fire hazard.

Therefore, NEVER:

- Block the bottom ventilation slots by placing the display on a bed, sofa, rug, etc.
- Place the display in a built-in enclosure unless proper ventilation is provided.
- Cover the openings with cloth or other material.
- Place the display near or over a radiator or heat source.

Do not rub or strike the Active Matrix LCD with anything hard as this may scratch, mar, or damage the Active Matrix LCD permanently.

Do not press the LCD screen with your finger for a long time as this may cause some afterimages.

Some dot defects may appear as Red, Green or Blue spots on the screen.

However, this will have no impact or effect on the display performance.

If possible, use the recommended resolution to obtain the best image quality for your LCD display. If used under any mode except the recommended resolution, some scaled or processed images may appear on the screen. However, this is characteristic of the fixed-resolution LCD panel.

Displaying a still image for long time on the monitor may leave persistent image or stain on the monitor screen. To avoid this problem, use a screen saver and power off when this product is not used. Persistent image or stain caused by long time usage are not covered by the warranty on this product.

Do not shock or scratch the front and sides of the screen with metallic objects.

Otherwise, it may cause damage to the screen.

Make sure the panel faces forward and hold it with both hands to move. If you drop the product, the damaged product can cause electric shock or fire. Contact an authorized the service center for repair.

Avoid high temperatures and humidity.

Do not install this product on a wall if it could be exposed to oil or oil mist.

- This may damage the product and cause it to fall.

For displays with glossy bezels the user should consider the placement of the display as the bezel may cause disturbing reflections from surrounding light and bright surfaces.

Do not use products using high voltage around the Monitor. (ex. Electrical Swatter)

- Monitor may have malfunction as its electrical shock.

## Precautions to the AC Adapter and Power

If water or any foreign substance goes inside the product (TV, monitor, power cord, or AC adapter), disconnect the power cord immediately and contact the service center.

- Otherwise, this may cause a fire or electric shock due to damage to the product.

Do not touch the power plug or AC adapter with wet hands. If the pins of the plug are wet or dusty, wipe and dry them before use.

- Otherwise, this may cause a fire or electric shock.

Make sure to completely insert the power cord into the AC adapter.

- If loosely connected, the poor connection may cause a fire or electric shock.

Be sure to use power cords and AC adapters provided or approved by LG Electronics, Inc.

- The use of non-approved products may cause a fire or electric shock.

When unplugging the power cord, always pull it by the plug. Do not bend the power cord with excessive force.

- The power line can be damaged, which may cause electric shock or fire.

Be careful not to step or place heavy objects (electronic appliances, clothing, etc.) on the power cord or AC adapter. Be careful not to damage the power cord or AC adapter with sharp objects.

- Damaged power cords may cause a fire or electric shock.

Never disassemble, repair or modify the power cord or AC adapter.

- This may cause a fire or electric shock.

Be sure to keep the outlet, AC adapter, and pins of the power plug clean from dust and etc.

- This may cause a fire.

## On Cleaning

- Unplug the display before cleaning the face of the display screen.
- Use a slightly damp (not wet) cloth. Do not use an aerosol directly on the display screen because over-spraying may cause electrical shock.
- When cleaning the product, unplug the power cord and scrub gently with a soft cloth to prevent scratching. Do not clean with a wet cloth or spray water or other liquids directly onto the product. An electric shock may occur. (Do not use chemicals such as benzene, paint thinners or alcohol)
- Spray water onto a soft cloth 2 to 4 times, and use it to clean the front frame; wipe in one direction only. Too much moisture may cause staining.

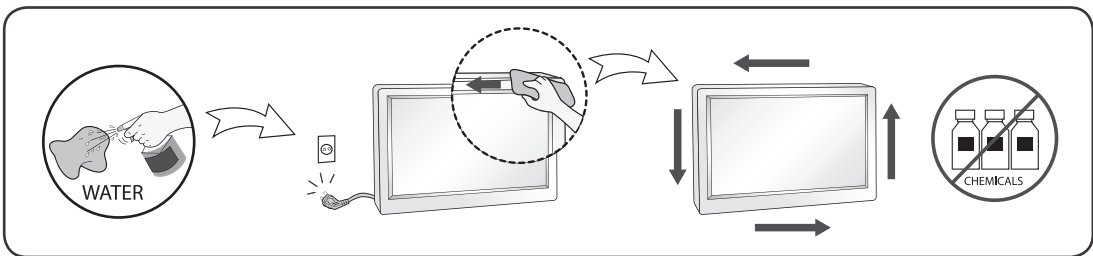

## On Repacking

- Do not throw away the carton and packing materials. They make an ideal container in which to transport the unit. When shipping the unit to another location, repack it in its original material.

# MASA TË RËNDËSISHME PARAPRAKE

Ky aparat është inxhinieruar dhe prodhuar në mënyrë që të garantojë sigurinë tuaj personale, sidoqoftë, përdorimi i gabuar mund të shkaktojë elektrohok ose zjarr. Në mënyrë që të lejoni funksionimin e saktë të të gjitha siguresave të brendatrupëzuara në këtë televizor, vëzhgoni rregullat bazë të mëposhtme për instalimin, përdorimin dhe mirëmbajtjen e tij. Të gjitha masat paraprake dhe informacioni i sigurisë vlejnjë për modelet LCD dhe OLED.

## Rreth sigurisë

Përdorni vetëm kordonin elektrik që jepet me aparat. Nëse përdorni një kordon tjetër elektrik, sigurohuni që është i vërtetuar nga standardet kombëtare në fuqi nëse nuk ju është ofruar nga furnizuesi. Nëse kabloja elektrike është me defekt, lutemi të kontaktoni me prodhuesin ose ofruesin e autorizuar të shërbimit të riparimit më të afërt për ta zëvendësuar.

Bashkuesi i pajisjes është përdorur si mjet shkeputës.

Lutem sigurohuni që mjet është instaluar pranë spines së murit në të cilën lidhet dhe se dalja arrihet lehtë. Televizorin vëreni në funksionim vetëm nga një burim energjie të treguar në specifikimet e këtij materiali ose të listuar në ekran. Nëse nuk jeni të sigurt për llojin e ushqyesit të energjisë që keni në shtëpi, konsultohuni me shitësin tuaj Prizat e mbingarkuara të rrymës së alternuar dhe kordonët e zgjatur janë të rrezikshëm. Të tilla janë dhe kordonët elektrikë të ngrënë dhe prizat e thyera. Ata mund të shkaktojnë shok ose zjarr. Thërrisni teknikun tuaj të shërbimit për t'i zëvendësuar.

Për sa kohë që kjo njësi është e lidhur te priza AC në mur, ajo nuk shkeputet nga burimi i energjisë AC madje edhe nëse njësi fiket.

## Mos e hapni televizorin.

- Brenda tij nuk ekzistojnë komponentë të dobishëm për përdoruesin.
- Brenda ka tension të lartë të rrezikshëm, edhe kur është OFF (I SHUAR).
- Kontaktoni me shitësin tuaj nëse ekrani nuk funksionon siç duhet.

## Për të shmangur plagosjen trupore:

- Mos e vendosni ekranin në një raft të pjerrët po të mos jetë i siguruar mirë.
- Përdorni vetëm një mbështetëse të rekomanduar nga prodhuesi.
- Mos e goditni produktin ose mos hidhni objekte mbi të. Mos hidhni lodra ose objekte mbi ekranin e produktit. Kjo mund të shkaktojë plagosjen e njerëzve, probleme të produktit dhe dëmtimin e ekranit.

## Për të parandaluar zjarrin ose rreziqet:

- Gjithmonë lëreni OFF (SHUAR) televizorin nëse largoheni nga dhoma për më tepër se një kohë të shkurtër. Mos e lini asnjëherë televizorin ON (NDEZUR) kur largoheni nga shtëpia.
- Mos i lejoni fëmijët të hedhin ose të futin objekte në vrimat e kasës së ekranit. Disa pjesë të brendshme përçojnë tension të rrezikshëm.
- Mos i shtoni pajisje ndihmëse që nuk janë projektuar për këtë ekran.
- Kur televizori do të nevojitet të lihet pa mbikëqyrje për një periudhë të gjatë kohe, hiqeni nga priza e murit.
- Prekja e kordonit elektrik dhe e kablos së sinjalit kur ka furtunë dhe shkrepitje, mund të jetë shumë e rrezikshme. Ajo mund të shkaktojë elektrohok.

## Instalimi

Mos lejoni asgjë që të qëndrojë mbi kordonin elektrik ose të përdridhet rreth tij, si dhe mos e vendosni televizorin në vende ku mund të dëmtohet kordoni elektrik.

Mos e përdorni televizorin pranë ujit, p.sh. pranë një vasje, lavamani banje, lavamani kuzhine, lavamani për larje rrobash, në një bazament të lagur ose pranë një pishine.

Televizorët janë të pajisur me vrima ventilimi në kasë për të lejuar nxjerrjen e nxehtësisë të prodhuar gjatë funksionimit. Nëse këto vrima bllokohen, rritja e nxehtësisë mund të shkaktojë defekte të cilat mund të çojnë në zjarr. Kështu që, ASNJËHERË:

- Mos i bllokoni të çarat e poshtme të ventilimit duke e vendosur televizorin mbi krevat, divan, qilim, etj.
- Mos e vendosni televizorin në një mbështjellëse të brendatrupëzuar nëse nuk ventillohet mirë.
- Mos i mbuloni të çarat me një pëlhurë ose material tjetër.
- Mos e vendosni ekranin pranë ose mbi një radiator ose burim nxehtësie.

Mos e fërkoni ose goditni LCD-në me matricë aktive me gjëra të forta sepse mund ta gërvishin, prishin ose dëmtojnë përgjithmonë LCD-në me matricë aktive.

Mos e shtypni me gisht ekranin LCD për një kohë të gjatë sepse kjo mund të lërë në ekran pamje dytësore. Mund të shfaqen disa defekte me pika si njolla të kuqe, jeshile dhe blu në ekran. Sidoqoftë, kjo nuk do të ketë ndikim ose pasojë në funksionimin e televizorit.

Nëse është e mundur, përdorni rezolucionin e rekomanduar për të përfutur cilësinë më të mirë të pamjes për televizorin tuaj LCD. Nëse përdoret me një gjendje tjetër përveç rezolucionit të rekomanduar, në ekran mund të shfaqen disa pamje të shkallëzuara ose të përpunuara. Sidoqoftë, kjo është karakteristikë e panelit LCD me rezolucion të fiksuar.

Shfaqja e një figure të palëvizshme për një kohë të gjatë në monitor mund të lërë mbetje të figurës ose njolla në ekranin e monitorit. Për të shmangur këtë problem, përdorni ruajtës ekrani dhe fikeni produktin kur nuk jeni duke e përdorur. Mbetjet e figurës ose njollat e shkaktuara nga përdorimi për një kohë të gjatë nuk mbulohen nga garancia e këtij produkti.

Mos e tronditni ose gërvishitni pjesën e përparme dhe anët e ekranit me objekte metalike. Përndryshe, kjo mund të shkaktojë dëmtim ndaj ekranit.

Sigurohuni që paneli e ka drejtimin para dhe mbajeni me të dyja duart për ta zhvendosur. Nëse e rrëzoni produktin, produkti i dëmtuar mund të shkaktojë elektroskok ose zjarr. Kontaktoni një qendër shërbimi të autorizuar për riparim.

Shmangni temperaturat e larta dhe lagështinë.

Mos e vendosni produktin në mur nëse ka mundësi ekspozimi ndaj vajit ose avujve të vajit.

- Kjo mund ta dëmtojë produktin dhe të shkaktojë rrëzimin e tij.

Për përdorimin e faqes së latur, përdoruesi duhet të konsiderojë dëmet e paqyrimit nga drita rrethuese dhe sipërfaqja e ndritur që shkaktohen nga vendosja e faqes së latur.

Mos përdor produkte me voltazh të lartë pranë monitorit. (p.sh. kandrrambytës elektrik)

- Monitori mund të pësojë avari për shkak të goditjes elektrike.

## Masa paraprake për ushqyesin dhe korrentin

Nëse brenda produktit hyn ujë ose substancë tjetër e huaj (në televizor, monitor, kordon elektrik ose ushqyes), hiqeni menjëherë nga priza dhe kontaktoni me qendrën e shërbimit.

- Përndryshe, mund të shkaktohet zjarr ose goditje elektrike për shkak të dëmtimit të produktit.

Mos e prekni spinën ose ushqyesin me duar të lagura. Nëse kunjat e spinës janë të lagura ose me pluhur, fshijini dhe thajini përpara përdorimit.

- Përndryshe mund të shkaktohet zjarr ose goditje elektrike.

Sigurohuni ta futni tërësisht kordonin elektrik në ushqyes.

- Nëse e lidhni lirshëm, lidhja e dobët mund të shkaktojë zjarr ose goditje elektrike.

Sigurohuni të përdorni kordonët dhe ushqyesit e dhënë ose të miratuar nga LG Electronics, Inc.

- Përdorimi i produkteve të pa miratuara mund të shkaktojë zjarr ose goditje elektrike.

Kur ta shkëpusni kordonin elektrik, tërhiqeni gjithnjë nga spina. Mos e përkulni kordonin elektrik me forcë të madhe.

- Linja elektrike mund të dëmtohet dhe mund të shkaktojë elektroshok ose zjarr.

Bëni kujdes të mos e shkelni dhe të mos vendosni objekte të rënda (pajisje elektronike, rroba etj.) mbi kordonin elektrik ose ushqyesin. Bëni kujdes të mos e dëmtoni kordonin elektrik ose ushqyesin me objekte të mprehta.

- Kordonët e dëmtuar elektrikë mund të shkaktojnë zjarr ose goditje elektrike.

Kurrë mos e shkëpusni, riparoni ose modifikoni kordonin elektrik ose ushqyesin.

- Mund të shkaktohet zjarr ose goditje elektrike.

Sigurohuni ta mbani prizën, ushqyesin dhe kunjat e spinës të pastra nga pluhuri dhe substancat e huaja.

- Përndryshe mund të shkaktohet zjarr.

## Pastrimi

- Hiqeni televizorin nga priza para se të pastroni sipërfaqen e ekranit të tij.
- Përdorni një pëlhurë pak të njomur (jo të lagur). Mos përdorni aerosol drejtpërdrejtë mbi ekranin e televizorit, sepse spërkatja e tepërt mund të shkaktojë elektroshok.
- Kur pastroni produktin, hiqni kordonin e ushqimit dhe pastrojeni butësisht me një leckë të butë për të parandaluar gërvishtjen. Mos pastroni me një leckë të lagur ose spërkatni ujë ose lëngje të tjera direkt në produkt. Mund të ndodhë shok elektrik. (Mos përdorni kimikate si benzol, hollues boje ose alkol)
- Hidhni ujë në një copë të butë 2 deri në 4 herë dhe përdoreni për të pastruar kornizën e përparme; fshini vetëm në një drejtim. Lagështira e tepërt mund të shkaktojë çngjyrosje.

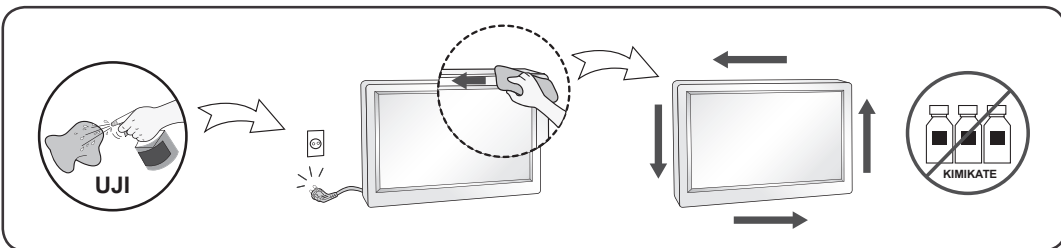

## Ripaketimi

- Mos e hidhni kartonin dhe materialet paketuuese. Ato përbëjnë një mbajtëse të përsosur me të cilin mund të transportoni aparatën. Kur ta dërgoni aparatën në një vend tjetër, ripaketojeni në materialin e tij origjinal.

# ВАЖНИ ПРЕДПАЗНИ МЕРКИ

Това устройство е конструирано и произведено с цел да се гарантира вашата лична безопасност, но неправилното използване може да доведе до токов удар или риск от възникване на пожар. За да се позволи правилното приложение на всички предпазни мерки, включени в настоящия модул, спазвайте следните основни правила за неговото инсталиране, използване и поддръжка. Всички предпазни мерки и информация за безопасност са приложими за модели LCD и OLED.

## Информация относно безопасността

Използвайте само захранващия кабел, предоставен заедно с устройството. Ако използвате друг захранващ кабел, проверете дали е сертифициран от съответните приложими национални стандарти в случаите, когато не са осигурени от доставчика. Ако захранващият кабел е повреден, се обърнете към производителя или най-близкия оторизиран представител за смяна.

Съединителят на устройството се използва като устройство за прекъсване на връзката.

Уверете се, че устройството е инсталирано в близост до стенния контакт, в който е включено, и че контактът е лесно достъпен.

Включвайте дисплея само в източник на захранване, посочен в спецификациите на настоящото ръководство или посочен на дисплея. Ако не сте сигурни какъв е типът на електрическото захранване, с което разполагате в дома си, се консултирайте със своя дилър. Претоварените променливотокови контакти и удължителите са опасни. Протритите кабели и счупените щепсели също представляват опасност. Те могат да доведат до токов удар или опасност от възникване на пожар. Обадете се на сервизен техник, за да извърши смяна.

Докато това устройство е включено в стенен контакт за променлив ток, връзката с източника на захранването не се прекъсва, дори когато изключите устройството от контакта.

### Не отваряйте дисплея:

- В него не се съдържат компоненти, които могат да се обслужват от потребителя.
- В него са заложили опасни напрежения високо вътре, дори когато захранването е изключено.
- Свържете се със своя представител, ако дисплеят не работи правилно.

### За да избегнете телесни повреди:

- Не поставяйте дисплея на наклонени рафтове, освен ако последните не са устойчиво застопорени.
- Използвайте само стойки, препоръчани от производителя.
- Не изпускайте предмети и не упражнявайте натиск върху устройството. Не поставяйте играчки или други предмети върху екрана на устройството. Това може да причини нараняване на хора, проблеми с устройството и повреда на дисплея.

### За да предотвратите риска от възникване на пожар или други опасности:

- Винаги ИЗКЛЮЧАВАЙТЕ дисплея, ако излезете от стаята за продължително време. Никога не оставяйте дисплея ВКЛЮЧЕН, ако напуснете дома си.
- Предпазвайте децата от изпускането или прокарането на предмети през отворите на шкафа на дисплея. Някои вътрешни части са носители на опасни напрежения.
- Не добавяйте принадлежности, които не са предназначени за този тип дисплей.
- Когато дисплеят следва да бъде оставен без наблюдение за продължителен период от време, го изключвайте от стенния контакт.
- При наличието на гръмотевична буря и светкавици, никога не докосвайте захранващия и сигналния кабел, защото това може да се окаже много опасно. Това може да причини токов удар.

## При инсталация

Не позволявайте на нищо да притиска или да се търкаля върху захранващия кабел и не разполагайте дисплея на места, на които захранващият кабел може да бъде повреден.

Не използвайте този дисплей в близост до вода, например вана, душ-кабина, кухненска мивка, корито за пране, в мокро помещение или близо до плувен басейн.

Дисплеите се предоставят заедно с вентилационни отвори в шкафа с цел да се отдели генерираното нагряване по време на работа.

Ако тези отвори бъдат блокирани, натрупаното нагряване може да причини неизправности, водещи до пораждаване на риск от възникване на пожар.

Затова НИКОГА НЕ:

- Блокирайте долните вентилационни изводи, като поставяте дисплея върху легло, диван, килим и др.
- Поставяйте дисплея във вграден шкаф, освен ако не е осигурено подходящо средство за вентилация.
- Покривайте отворите с кърпа или друга материя.
- Поставяйте дисплея близо до или върху радиатор или топлинен източник.

Търкайте или обтривайте Active Matrix LCD екранът с нищо твърдо, тъй като това може да надраска, зацапа или повреди трайно Matrix LCD екрана.

Не натискайте LCD екрана с пръст продължително време, тъй като това може да предизвика последващи изображения.

Някои дефектни точки могат да се превърнат в червени, зелени или сини точки по екрана.

Но те не се отразяват неблагоприятно върху качеството на картината.

По възможност използвайте препоръчителната разделителна способност за получаване на най-добро качество на изображението за своя LCD дисплей.

Ако се използват под друг режим с изключение на препоръчаната разделителна способност, на екрана може да се появят някои мащабиращи или обработени изображения.

Но това е характеристика на LCD панела с фиксирана разделителна способност.

Показването на неподвижно изображение продължително време на монитора може да причини фиксиране на изображение или петно на екрана. За да избегнете този проблем, използвайте скрийнсейвър и изключвайте устройството винаги, когато не ви е необходимо. Постоянното изображение или петно, причинени от продължителна употреба, не се обхващат от гаранционната поддръжка на това устройство.

Не удряйте и не драскайте предната и страничните части на екрана с метални предмети.

В противен случай това може да доведе до повреда на екрана.

Когато премествате устройството, проверете дали панелът стои с лице напред и го дръжте с двете си ръце. Ако изпуснете устройството, повреденият продукт може да причини токов удар или пожар. Свържете се със упълномощен сервизен център за поправка. Избягвайте високи температури и влажност.

Не поставяйте продукта на стена, където да бъде изложен на изпарения от мазнина или пръски от олио.

- Това може да повреди продукта или да причини падане поради хлъзгане.

За екраните с лъскави ринги потребителят трябва да обмисля за поставянето на екрана, защото рингите може да доведат до смущаващи отражения от околната светлина и светли повърхности.

Не използвайте устройства с високо напрежение около монитора. (напр. електрическа мухобойка)

- Мониторът може да се повреди, например да възникне токов удар.

## Предпазни мерки, свързани с AC адаптера и захранващия кабел

Ако в продукта (телевизор, монитор, захранващ кабел или AC адаптер) навлезе вода или друга чужда субстанция, незабавно изключете захранващия кабел и се свържете със сервизния център.

- В противен случай това може да доведе до пожар или токов удар, поради повреда на продукта. Не докосвайте щепсела или AC адаптера с мокри ръце. Ако щифтовете на щепсела са мокри или прашни, избършете ги и ги изсушете преди употреба.
- В противен случай това може да доведе до пожар или токов удар.

Уверете се, че сте вкарали докрай захранващия кабел в АС адаптера.

- Ако е хлабаво свързан, лошото свързване може да доведе до пожар или токов удар.

Уверете се, че използвате захранващи кабели и АС адаптери, предоставени или одобрени от LG Electronics, Inc.

- Употребата на неодобрени продукти може да доведе до пожар или токов удар.

Когато изключвате захранващия кабел, винаги издърпвайте щепсела. Не огъвайте захранващия кабел прекалено силно.

- Захранващият улей може да се повреди, което да доведе до токов удар или пожар.

Внимавайте да не стъпвате и да не поставяте тежки предмети (електронни устройства, дрехи и т.н.) върху захранващия кабел или АС адаптера. Внимавайте да не повредите захранващия кабел или АС адаптера с остри предмети.

- Повреден захранващ кабел може да доведе до пожар или токов удар.

Никога не демонтирайте, не поправяйте и не модифицирайте захранващия кабел или АС адаптера.

- Това може да доведе до пожар или токов удар.

Поддържайте контакта, АС адаптера и щифтовете на щепсела чисти от прах и т.н.

- Това може да предизвика пожар.

## При почистване

- Изключвайте дисплея преди да почистите повърхността на екрана му.
- Използвайте леко навлажнена (не мокра) кърпа. Не пръскайте екрана на дисплея с аерозоли, защото прекомерното пръскане може да причини токов удар.
- При почистване на устройството извадете щепсела на захранващия кабел от контакта и избършете с мека кърпа, за да предотвратите надраскване. Не почиствайте с влажна кърпа и не пръскайте устройството с вода или други течности. В противен случай може да възникне токов удар. (Не използвайте химически вещества като бензен, разреждатели или алкохол.)
- Напръскайте мека кърпа с вода от 2 до 4 пъти и я използвайте за почистване на предната рамка; забърсвайте само в една посока. Прекомерната влага може да причини зацапване.

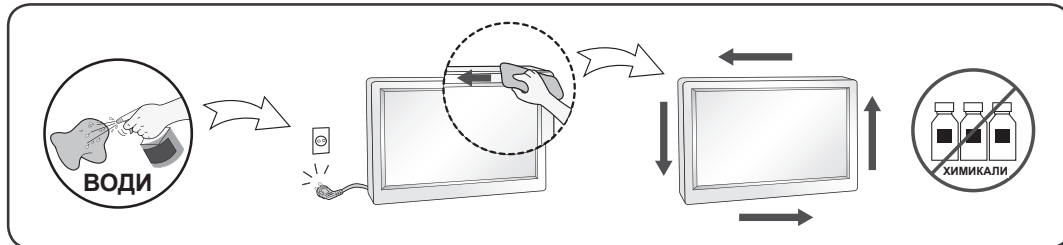

## При повторно опаковане

- Не изхвърляйте кутията и опаковъчните материали. Те представляват възможно най-доброто средство за транспортиране на устройството. Когато транспортирате устройството от едно място на друго, го опаковайте в оригиналната му опаковка.

# VAŽNA UPOZORENJA

Ovaj je uređaj osmišljen i izrađen kako bi osigurao vašu osobnu sigurnost, međutim, nepravilno korištenje može uzrokovati opasnost od potencijalnog električnog udara ili požara. Kako biste omogućili pravilan rad svih sigurnosnih sklopova ugrađenih u zaslon, pročitajte sljedeća osnovna pravila za montažu i servisiranje. Sve mjere opreza i sigurnosne informacije primjenjuju se na LCD i OLED modele.

## Sigurnost

Koristite samo kabel za napajanje priložen uz uređaj. U slučaju da niste dobili kabel za napajanje, nabavite kabel za koji ste sigurni da ima certifikat nacionalnih standarda. Ako je kabel za napajanje na bilo koji način oštećen obratite se proizvođaču ili najbližem ovlaštenom serviseru radi zamjene.

Utičnica uređaja koristi se kao uređaj za isključivanje.

Uređaj svakako postavite blizu zidne utičnice na koju je priključen te provjerite je li zidna utičnica lako dostupna.

Zaslon napajajte samo iz izvora napajanja navedenog u tehničkim podacima ovog priručnika ili na samom zaslonu. Ako niste sigurni koju vrstu napajanja imate doma obratite se svom dobavitelju.

Preopterećene AC utičnice i produžni kablovi su opasni. Kao i pohabani kablovi za napajanje i slomljenu utikači. Oni mogu uzrokovati opasnost od električnog udara ili požara. Nazovite servisnog tehničara radi zamjene.

Dok je ova jedinica spojena na zidnu utičnicu AC, spojena je na AC izvor energije čak i ako je isključite.

## Zaslon nemojte otvarati.

- U njemu se ne nalaze dijelovi koje korisnik može sam servisirati.
- Unutar zaslona se čak i za vrijeme isključenog napajanja nalazi opasni visoku napon.
- U slučaju da zaslon ne radi pravilno kontaktirajte svog dobavljača.

## Da biste izbjegli osobne ozljede:

- Zaslon nemojte postavljati na ukošene površine osim ako nije pravilno pričvršćen.
- Koristite samo postolja preporučena od strane proizvođača.
- Uređaj nemojte ispustiti ili udarati. Nemojte bacati igračke ili predmete u zaslonu proizvoda. To može uzrokovati ozljede, probleme pri proizvodnji i oštećenje zaslona.

## Da biste izbjegli požar ili opasnosti:

- U slučaju da izlazite iz prostor na duže vrijeme zaslon uvijek isključite. U slučaju da izlazite iz kuće zaslon nemojte ostaviti uključen.
- Nemojte dopustiti djeci da guraju ili bacaju predmete u otvore zaslona. Neki interni dijelovi mogu biti pod opasnim naponom.
- Nemojte dodavati pribor koji nije namijenjen ovom zaslonu.
- U slučaju da zaslon napuštate na produženo razdoblje svakako ga otkopčajte iz zidne utičnice.
- U slučaju udara groma nemojte dirati kabel za napajanje i signalni kabel jer to može biti vrlo opasno. Moguć je električni udar.

## Montaža

Nemojte ništa ostaviti da leži ili se valja preko kabela za napajanje te izbjegavajte postavljanje zaslona na mjesto na kojem je moguće oštećivanje kabela za napajanje.

Zaslon nemojte koristiti u blizini kade, umivaonika, sudopera, u vlažnom podrumu ili u blizini bazena.

Kućišta zaslona su opremljena s ventilacijskim otvorima radi ispuštanja topline generirane tijekom rada. Ako su ti otvori blokirani, nakupljanje topline može uzrokovati kvar i opasnost od požara. Stoga nemojte NIKAD:

- Blokirati donje ventilacijske utore tako da zaslon postavite na krevet, kauč, tepih i sl.
- Zaslon postaviti u ugradivi otvor ukoliko nije omogućena pravilna ventilacija.
- Otvore pokriti s tkaninom ili drugim materijalom.
- Zaslon postaviti pored ili na radijator ili drugi izvor topline.

Nemojte trljati ili udarati tvrdim predmetima po LCD-u s aktivnom matricom jer možete ogrepsiti, pokvariti ili trajno oštetiti LCD zaslon.

Nemojte prstom pritiskati na LCD zaslon jer možete uzrokovati trajni otisak.

Neke defektne točke mogu se na zaslonu pojaviti kao crvene, zelene ili plave točke. Međutim, to neće imati utjecaja ili učinka na performanse zaslona.

Da biste dobili najbolju kvalitetu prikaza na LCD zaslonu, ako je moguće koristite preporučenu rezoluciju. U slučaju da se koristi u bilo kojem načinu koji nije preporučena rezolucija, postoji mogućnost prikaza skaliranih ili obrađenih slika na zaslonu. Međutim, to je karakteristika LCD ploča s fiksiranom rezolucijom.

Dugotrajan prikaz slike na monitoru može uzrokovati urezivanje slike ili traga na zaslonu monitora. Kako do toga ne bi došlo, koristite čuvar zaslona i isključivanje napajanja kada uređaj ne koristite. Urezivanje slike ili traga uzrokovano dugotrajnim korištenjem nije pokriveno jamstvom za ovaj proizvod.

Nemojte udarati ili grebati prednju i bočne strane zaslona metalnim predmetima. U protivnom može doći do oštećenja zaslona.

Provjerite je li zaslon okrenut sučelice, a pomičite ga objema rukama.

Ako ispustite proizvod, oštećeni proizvod može uzrokovati električni udar ili požar. Za popravak obratite se ovlaštenom servisu.

Izbjegavajte visoke temperature i vlagu.

Ovaj uređaj nemojte postaviti na zid ako bi tamo mogao biti izložen ulju ili isparavanju ulja.

- Time se može prouzročiti oštećenje uređaja i njegovo ispadanje iz postolja.

Za prikazuje sjajnim oštricama korisnik bi trebao uzeti u obzir položaj prikazati kao okvir može izazvati uznemirujuće refleksije od okolnih svjetlo i svijetle površine.

U blizini monitora nemojte koristiti visokonaponske uređaje. (npr. električnu mlatilicu za kukce)

- To može dovesti do kvara monitora ili strujnog udara.

## Mjere opreza prilikom upotrebe AC adaptera i kabela napajanja

Ako u proizvod (televizor, monitor, kabel napajanja ili AC adapter) dospije voda ili bilo kakva strana tvar, odmah iskopčajte kabel napajanja i obratite se servisnom centru.

- U suprotnom može doći do požara ili strujnog udara zbog oštećenja proizvoda.

Ne dodirujte utikač niti AC adapter mokrim rukama. Ako su pinovi utikača mokri ili prašnjava, prije upotrebe ih obrišite i osušite.

- U suprotnom može doći do požara ili strujnog udara.

Pripazite da kabel napajanja do kraja umetnete u AC adapter.

- Ako su labavo povezani, može doći do požara ili strujnog udara.

Svakako koristite kabele napajanja i AC adaptere koje je proizvela ili odobrila tvrtka LG Electronics, Inc.

- Upotreba neodobrenih proizvoda može uzrokovati požar ili strujni udar.

Kabel napajanja prilikom iskapčanja uvijek primite za utikač i povucite. Kabel napajanja nemojte savijati prekomjernom silom.

- Kabel za napajanje može se oštetiti što može uzrokovati električni udar ili požar.

Pripazite da na kabel napajanja ili AC adapter ne nagazite ili da na njih ne postavite teške predmete (elektroničke uređaje, odjeću itd.). Pripazite da kabel napajanja ili AC adapter ne oštetite oštrim predmetima.

- Oštećeni kabele napajanja mogu uzrokovati požar ili strujni udar.

Kabel napajanja ili AC adapter nikada nemojte rastavljati, popravljati ili modificirati.

- To može uzrokovati požar ili strujni udar.

Pazite da na utičnicu, AC adapter i pinove utikača ne dospije prašina i strane tvari.

- To može uzrokovati požar.

## Čišćenje

- Prije čišćenja zaslona otkopčajte ga iz napajanja.
- Rabite neznatno vlažnu (ne mokru) tkaninu. Nemojte koristiti aerosol izravno na zaslon jer prekomjerno špricanje može uzrokovati električni udar.
- Kada čistite proizvod, isključite ga iz struje i nježno pređite preko njega mekom krpom da biste izbjegli ogrebotine. Nemojte čistiti mokrom krpom ili špricati vodu ili drugu tekućinu izravno na proizvod. Može doći do električnog udara. (Ne koristite kemikalije poput benzola, razrjeđivača boje ili alkohola.)
- Meku krpom 2 do 4 puta pošpricajte vodom i njome očistite prednji okvir. Brišite samo u jednom smjeru. Previše vlage može izazvati mrlje.

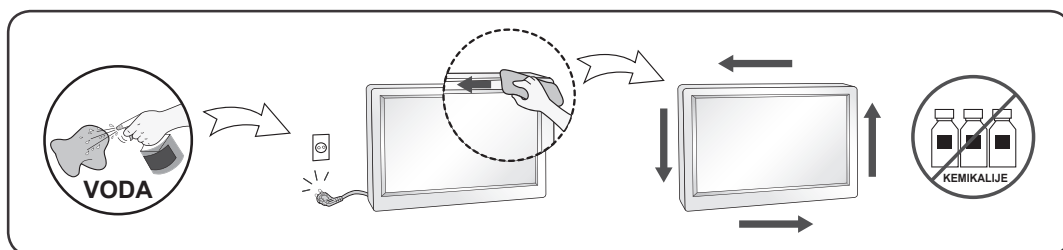

## Ponovno pakiranje

- Materijal za pakiranje i kartonsku kutiju nemojte odbaciti. To je idealni spremnik za transport uređaja. Prilikom premještanja uređaja na drugu lokaciju ponovno ga zapakirajte u originalni materijal.

# DŮLEŽITÁ UPOZORNĚNÍ

Tento přístroj byl sestaven a vyroben tak, aby byl zajištěn bezpečný provoz. Při nesprávném používání však může dojít k úrazu elektrickým proudem nebo požáru.

Aby správně fungovala všechna zabezpečení monitoru, je třeba dodržovat následující základní pravidla instalace, používání a údržby. Všechny opatření a bezpečnostní informace použijte pro modely LCD a OLED.

## Bezpečnost

Používejte pouze napájecí kabel dodávaný s přístrojem. Pokud použijete jiný napájecí kabel, ujistěte se, že je certifikován pro platné národní standardy, pokud není poskytován dodavatelem. Je-li napájecí kabel jakkoli poškozený, obraťte se na výrobce nebo nejbližší autorizovaný servis a požádejte o výměnu.

Spojovací konektor se používá jako odpojovací zařízení.

Zařízení musí být instalováno poblíž zásuvky, do které bude připojeno a která je snadno přístupná.

Monitor používejte pouze se zdrojem napájení uvedeným v technických údajích v této příručce nebo na monitoru. Pokud si nejste jisti, jaký typ zdroje napájení doma máte, poraďte se s prodejcem. Přetížené zásuvky a prodlužovací kabely jsou nebezpečné. Nebezpečné jsou také poškozené napájecí kabely a zástrčky. Může dojít k úrazu elektrickým proudem nebo požáru. Zavolejte do servisu a požádejte o výměnu.

Pokud je tato jednotka připojena k zásuvce střídavého proudu, není odpojena od zdroje střídavého proudu, ani když ji vypnete vypínačem.

## Monitor nerozebírejte:

- Nejsou v něm žádné součásti, které byste mohli sami opravit.
- Uvnitř je nebezpečné vysoké napětí, i když je monitor vypnutý.
- Pokud monitor nefunguje správně, obraťte se na svého prodejce.

## Jak se vyhnout úrazu:

- Nepokládejte monitor na nakloněnou plochu bez dostatečného zajištění.
- Používejte pouze stojan doporučený výrobcem.

Zabraňte upuštění předmětů na produkt a chraňte jej před poškozením. Neházejte na obrazovku hračky ani žádné jiné předměty.

Může dojít ke zranění člověka, problému s produktem a poškození monitoru.

## Jak zabránit požáru a dalším rizikům:

- Pokud odejdete z místnosti na delší dobu, vždy monitor vypněte. Nikdy nenechávejte monitor zapnutý, když odcházíte z domu.
- Zabraňte dětem, aby vhadzovaly nebo strkaly předměty do otvorů ve skříní monitoru. Některé vnitřní součástky mají nebezpečné napětí.
- Nepoužívejte příslušenství, které není určeno pro tento monitor.
- Pokud bude monitor delší dobu bez dohledu, odpojte jej ze zásuvky.
- Během bouřky se nikdy nedotýkejte napájecího ani signálového kabelu, protože může hrozit velké nebezpečí. Může dojít k úrazu elektrickým proudem.

## Instalace

Zajistěte, aby na napájecím kabelu nestály žádné předměty a neumísťujte monitor tam, kde by se napájecí kabel mohl poškodit.

Nepoužívejte monitor v blízkosti vody, například u vany, umyvadla či kuchyňského dřezu, při praní prádla, ve vlhkém sklepě nebo v blízkosti bazénu.

Monitory mají ve skříni větrací otvory, které umožňují snižovat vysoké teploty vznikající při provozu.

Pokud dojde k jejich zakrytí, nastřádané horko může způsobit selhání s následkem požáru.

Proto NIKDY:

- Nepokládejte monitor na postel, pohovku, koberec, atd., aby se nezablokovaly spodní větrací otvory.
- Neumisťujte monitor do uzavřeného nábytku, pokud není zajištěna dostatečná ventilace.
- Nezakrývejte otvory látkou nebo jiným materiálem.
- Neumisťujte monitor do blízkosti radiátoru nebo zdroje tepla.

Nedotýkejte se LCD displeje tvrdými předměty, mohlo by to vést k jeho poškrábání, poničení nebo trvalému poškození.

Netlačte dlouho na LCD displej prsty, mohlo by to způsobit vznik paobrazů.

Některé vadné body se mohou zobrazovat jako červené, zelené nebo modré skvrny na obrazovce.

Nebude to však mít žádný vliv na výkon monitoru.

Je-li to možné, použijte doporučené rozlišení, dosáhnete tak nejvyšší kvality obrazu.

Při použití jiného než doporučeného rozlišení se na obrazovce může objevovat zmenšený nebo jinak upravený obraz. To je však běžná vlastnost LCD displeje s pevným rozlišením.

Dlouhodobé zobrazení fotografie na monitoru může způsobit trvalý obraz nebo skvrnu na monitoru obrazovky. Pokud chcete tomuto problému předejít, použijte spořič obrazovky a vypnutí v případě, že tento produkt nepoužíváte. Na trvalý obraz nebo skvrnu způsobenou dlouhodobým používáním se nevztahuje záruka.

Zabraňte poškození nebo poškrábání přední části a bočních stran obrazovky kovovými předměty.

Jinak může dojít k poškození obrazovky.

Ujistěte se, že panel směřuje dopředu a při přenášení jej držte oběma rukama. Pokud produkt upustíte, poškozený produkt může způsobit úraz elektrickým proudem nebo požár. Při opravě se obraťte na autorizované servisní středisko. Nevystavujte výrobek vysokým teplotám a vlhkosti.

Neinstalujte tento výrobek na stěnu, pokud by tam byl vystaven působení oleji nebo olejové mlhy.

- To by mohlo výrobek poškodit a způsobit jeho pád.

Pro displeje s lesklými fasetami uživatel by měl zvážit umístění displeje může způsobit rušivé odrazy ze světla okolí a světlých povrchů.

V blízkosti monitoru nepoužívejte produkty s vysokým napětím (např. elektrickou mucholapku).

- Monitor nemusí fungovat správně v důsledku elektrického výboje.

## Bezpečnostní opatření týkající se napájecího adaptéru a napájení

Pokud se dovnitř produktu (televizoru, monitoru, napájecího kabelu nebo napájecího adaptéru) dostane voda nebo cizorodé látky, okamžitě odpojte napájecí kabel a kontaktujte servisní středisko.

- Jinak může dojít k požáru nebo úrazu elektrickým proudem z důvodu poškození produktu.

Nedotýkejte se vlhkýma rukama napájecího kabelu ani adaptéru. Pokud jsou kolíky zástrčky mokré nebo zaprášené, před použitím je otřete a osušte.

- Jinak může dojít k požáru nebo úrazu elektrickým proudem.

Napájecí kabel musí být úplně zasunutý do napájecího adaptéru.

- Pokud není napájecí kabel úplně zasunutý, může nesprávné zapojení způsobit požár nebo úraz elektrickým proudem.

Dbejte, abyste použili napájecí kabely a napájecí adaptéry dodané nebo schválené společností LG Electronics, Inc.

- Použití neschválených produktů může způsobit požár nebo úraz elektrickým proudem.

Při odpojování napájecího kabelu ho vždy držte za zástrčku. Napájecí kabel neohýbejte nadměrnou silou.

- Elektrické vedení by se mohlo poškodit a způsobit úraz elektrickým proudem nebo požár.

Dávejte pozor, abyste na napájecí kabel nebo napájecí adaptér nestoupili ani na ně neumístili těžké předměty (např. elektrické spotřebiče, oblečení apod.). Buďte opatrní, abyste napájecí kabel nebo napájecí adaptér nepoškodili ostrými předměty.

- Poškozené napájecí kabely mohou způsobit požár nebo úraz elektrickým proudem.

Napájecí kabel ani napájecí adaptér nikdy nerozebírejte, neopravujte ani neupravujte.

- Mohlo by dojít k požáru nebo k úrazu elektrickým proudem.

Zásuvku, napájecí adaptér a kolíky zástrčky udržujte čisté od prachu apod.

- Mohlo by dojít k požáru.

## Čištění

- Před čištěním obrazovky odpojte monitor ze zásuvky.
- Použijte mírně navlhčený (ne mokrý) hadřík. Nepoužívejte čisticí prostředky ve spreji přímo na obrazovku, protože větší množství by mohlo způsobit úraz elektrickým proudem.
- Při čištění výrobku nejdříve odpojte napájecí kabel a povrch čistěte jemně pomocí měkkého hadříku, abyste ho nepoškrábali. Nečistěte výrobek pomocí navlhčeného hadříku, stříkáním vody nebo aplikací jiných tekutin přímo na výrobek. Mohlo by dojít k úrazu elektrickým proudem. (Nepoužívejte chemikálie jako jsou benzín, ředidlo nebo alkohol)
- Nastříkejte vodu na měkký hadřík dvakrát až čtyřikrát a očistěte přední rám. Čistěte pouze v jednom směru. Při použití příliš mokrého hadříku může dojít k poškození povrchu.



## Balení

- Původní balicí materiál a krabice nelikvidujte. Poskytují ideální obal při přepravě přístroje. Když přístroj převážíte na jiné místo, zabalte jej do původního balicího materiálu.

# VIGTIGE SIKKERHEDSFORANSTALTNINGER

Denne enhed er blevet konstrueret og fremstillet, så det er sikkert at bruge den. Hvis enheden bruges på en måde, den ikke er konstrueret til, kan du imidlertid få elektrisk stød, og der kan opstå brand eller andre farlige situationer. Du skal overholde følgende grundlæggende retningslinjer i forbindelse med installation, brug og vedligeholdelse for at kunne drage fordel af de beskyttelsesforanstaltninger, der er integreret i skærmen. Alle forholdsregler og sikkerhedsoplysninger gælder for LCD- og OLED-modeller.

## Sikkerhed

Brug kun det strømkabel, der følger med enheden. Hvis der anvendes et andet strømkabel, skal det være godkendt efter de gældende nationale standarder – især hvis strømkablet ikke leveres af leverandøren. Hvis strømkablet på nogen måde er beskadiget, skal du kontakte producenten eller det nærmeste autoriserede servicested for at få det udskiftet.

Apparatkontakten anvendes som afbryderkontakt.

Du skal sørge for, at enheden monteres tæt ved vægstikkontakten, hvor stikket er sat i, og at der er fri adgang til vægstikkontakten.

Skærmen må kun tilsluttes en strømkilde, der er angivet i specifikationerne i denne brugerhåndbog eller på skærmen. Hvis du er i tvivl om, hvilken type strømforsyning der er i dit hjem, skal du kontakte forhandleren for at få nærmere oplysninger.

Overbelastede vekselstrømskontakter og forlængerledninger er farlige. Flossede strømkabler og stikpropper, der er gået i stykker, er ligeledes farlige. Disse risikable dele kan forårsage elektrisk stød, brand og andre farlige situationer. Kontakt en servicetekniker for at få den risikable del udskiftet.

Hvis enheden stadig er tilsluttet vægstikkontakten, så er den ikke frakoblet vekselstrømskilden, også selv om der er slukket for enheden.

## Undlad at åbne skærmen.

- Komponenterne inde i skærmen skal hverken betjenes eller vedligeholdes.
- Der er farlig højspænding inde i skærmen, selvom strømmen er afbrudt.
- Kontakt forhandleren, hvis skærmen ikke fungerer ordentligt.

## For at undgå personskader:

- Placer ikke skærmen på en overflade eller hylde, der skrånede, medmindre den er forsvarligt fastgjort.
- Brug kun et stativ, der anbefales af producenten.
- Tab ikke genstande på produktet og stød ikke til produktet. Smid ikke legetøj eller genstande hen på skærmen. Det kan forårsage personskader, problemer med produktet og beskadige skærmen.

## For at undgå brand og farlige situationer:

- Sluk altid for skærmen, hvis du forlader rummet i længere tid. Lad aldrig skærmen være tændt, når du forlader huset.
- Pas på, at børn ikke taber eller skubber genstande ind i skærmkabinettets åbninger. Nogle af de indre dele indeholder farlig spænding.
- Tilføj ikke komponenter, der ikke er specifikt designet til denne skærm.
- Tag stikket til skærmen ud af vægstikkontakten, når den ikke skal bruges i en længere periode.
- Rør aldrig ved strømkablet og signalkablet, når det lyner og tordner, da dette kan være meget farligt. Det kan give elektrisk stød.

## Installation

Der må ikke være nogen genstande, som ligger på eller ruller over strømkablet. Placer ikke skærmen et sted, hvor strømkablet kan blive beskadiget.

Brug ikke denne skærm i nærheden af en vandkilde, f.eks. et badekar, en vaskekumme, en køkkenvask, en vaskebalje, en våd kælders eller en swimmingpool.

Der er ventilationsåbninger i skærmens kabinet, så den varme, der genereres under driften, kan slippe ud. Hvis disse åbninger blokeres, kan den akkumulerede varme forårsage funktionsstop og brand. Derfor må du ALDRIG:

- Blokere ventilationsåbningerne i bunden ved at anbringe skærmen på en seng, en sofa, et tæppe eller lignende.
- Placere skærmen i et lukket rum, hvor der ikke er ordentlig ventilation.
- Dække åbningerne med stof eller andre materialer.
- Placere skærmen tæt på eller over en radiator eller en anden varmekilde.

Undlad at gnide eller stryge på Active Matrix LCD-skærmen med noget hårdt for at undgå at ridse eller på anden måde beskadige skærmen.

Undgå at trykke hårdt på LCD-skærmen med hænderne, da det kan medføre, at der dannes et permanent efterbillede.

Nogle fejl kan optræde som røde, grønne eller blå pletter på skærmen. Dette påvirker dog ikke skærmens ydeevne.

Anvend om muligt den anbefalede opløsning for at opnå den bedste billedkvalitet på LCD-skærmen. Hvis der benyttes en anden opløsning end den anbefalede, vises der muligvis skalerede eller reproducerede billeder på skærmen. Dette er imidlertid en egenskab ved LCD-skærmen med fast opløsning.

Visning af et stillbillede i lang tid kan efterlade et permanent billede eller en plet på skærmen. Brug en screensaver og sluk, når produktet ikke bruges, for at undgå dette problem. Et permanent billede eller en plet, der skyldes lang tids brug, dækkes ikke af garantien på dette produkt.

Man skal ikke støde til eller ridse skærmens frontpanel og sider med metalgenstande. Dette kan beskadige skærmen.

Sørg for, at panelet vender fremad, og hold det med begge hænder, når du flytter det. Hvis du taber produktet, kan det beskadigede produkt forårsage elektrisk stød eller brand. Kontakt et autoriseret servicecenter, hvis produktet skal repareres.

Undgå høje temperaturer og høj fugtighed.

Installer ikke dette produkt på en væg, hvis der er en risiko for at det kan blive udsat for olie eller oliedamper.

- Den slags kan beskadige produktet eller være årsag til at det falder ned.

Hvis bruger du displayet med skinenede overflade, pas på placering af displayet. Displayer med skinenede overflade måske forårsager foruroligende genspejling fra omgivende lys og klar overflade.

Brug ikke produkter med høj spænding i nærheden af skærmen. (f.eks. Electrical Swatter)

- Der kan opstå fejl i skærmen på grund af elektrisk stød.

## Foranstaltninger for AC-adapteren og strømkablet

Hvis vand eller andre fremmede væsker kommer i kontakt med produktet (TV, skærm, strømkabel eller AC-adapter), skal du frakoble strømkablet med det samme og kontakte servicecentret.

- I modsat fald kan det forårsage brand eller elektrisk stød pga. beskadigelse af produktet.

Rør ikke ved strømstikket eller AC-adapteren med våde hænder. Hvis benene på stikket er våde eller støvet, skal du tørre dem før brug.

- I modsat fald kan det forårsage brand eller elektrisk stød.

Sørg for at strømkablet er korrekt indsat i AC-adapteren.

- Hvis det ikke bliver korrekt indsat, kan den dårlige forbindelse forårsage brand eller elektrisk stød.

Sørg for at anvende strømkabler og AC-adaptre der er leveret og godkendt af LG Electronics, Inc.

- Brugen af produkter der ikke er godkendt, kan forårsage brand eller elektrisk stød.

Træk altid i stikket, når du trækker strømkablet ud. Undgå at bøje strømkablet med overdreven kraft.

- Strømledningen kan blive beskadiget, og der kan opstå elektrisk stød eller brand.

Pas på ikke at træde på eller placere tunge objekter (el-apparater, tøj, osv.) på strømkablet eller AC-adapteren. Pas på ikke at beskadige strømkablet eller AC-adapteren med skarpe genstande.

- Beskadigede strømkabler kan forårsage brand eller elektrisk stød.

Du må aldrig reparere, modificere eller skille strømkablet eller AC-adapteren ad.

- Det kan forårsage brand eller elektrisk stød.

Sørg for at holde kontakten, AC-adapteren og benene på stikket fri for støv og lignende.

- Det kan forårsage brand.

## Rengøring

- Træk stikket ud af stikkontakten, før du rengør LCD-skærmens overflade.
- Brug en let fugtet klud (ikke våd). Brug ikke spraymidler direkte på skærmen. Der kan forekomme elektrisk stød, hvis der påføres spraymiddel.
- Når du rengør produktet, skal du tage strømstikket til enheden ud og gnide forsigtigt med en blød klud, så du ikke ridser produktet. Brug ikke en våd klud under rengøringen og spray ikke vand eller andre væsker direkte på produktet. Du kan få elektrisk stød! (Anvend ikke kemikalier så som benzen, fortyndervæske til maling eller sprit).
- Spray vand på en blød klud 2 til 4 gange, og brug den til at rengøre frontrammen. Gnid kun i én retning. For meget fugt kan give pletter.

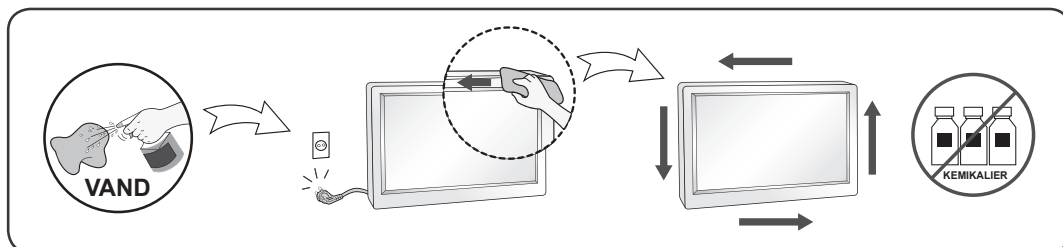

## Ompakning

- Smid ikke papkassen og/eller emballagen ud. Den oprindelige emballage kan bruges til at transportere enheden på et senere tidspunkt. Hvis enheden skal sendes til en andet sted, skal den pakkes i den oprindelige beholder.

# PRECAUCIONES IMPORTANTES

Esta unidad se diseñó y fabricó para garantizar la seguridad personal; sin embargo, el uso inadecuado de la unidad puede causar descargas eléctricas o riesgo de incendios. Con el fin de permitir un funcionamiento correcto de todas las opciones de seguridad incorporadas en esta pantalla, respete las siguientes normas básicas para su instalación, uso y mantenimiento. Todas las precauciones y la información sobre seguridad se aplican a los modelos LCD y OLED.

## Seguridad

Utilice únicamente el cable de alimentación suministrado con la unidad. Si el cable que va a utilizar no es el suministrado por el proveedor, asegúrese de que ha sido debidamente homologado según la normativa local correspondiente. Si este cable de alimentación tuviera algún defecto, póngase en contacto con el fabricante o con el servicio de reparación autorizado más próximo para sustituirlo por otro.

El acoplador del aparato se utiliza como dispositivo de desconexión.

Compruebe que el dispositivo esté instalado cerca de la toma de pared a la que está conectado y que se puede acceder fácilmente a la toma.

Conecte la pantalla únicamente al tipo de fuente de alimentación indicada en las especificaciones de este manual o que figura en la pantalla. Si no está seguro del tipo de fuente de alimentación de que dispone, consulte con su distribuidor.

Las tomas de corriente de CA y los cables de extensión sobrecargados, así como los cables de alimentación desgastados y los enchufes rotos son peligrosos y pueden ser la causa de descargas o incendios. Llame al técnico del servicio de mantenimiento para sustituir estos componentes.

Mientras esta unidad esté conectada a la toma de corriente, seguirá conectada a una fuente de alimentación incluso si apaga la unidad con el interruptor.

## No abra la pantalla:

- En el interior no hay componentes que el usuario pueda reparar.
- En el interior el voltaje es alto y peligroso incluso cuando no hay suministro de alimentación.
- Póngase en contacto con su distribuidor si la pantalla no funciona correctamente.

## Para evitar lesiones personales:

- No coloque la pantalla en una estantería inclinada a menos que esté correctamente asegurada.
- Utilice únicamente un lugar recomendado por el fabricante.
- No deje que caiga ningún objeto sobre el producto y evite cualquier golpe. No arroje juguetes ni otros objetos a la pantalla del producto. Puede ocasionar daños personales, problemas en el producto y dañar la pantalla.

## Para evitar incendios u otros peligros:

- Apague siempre la pantalla (OFF) si va a salir de la habitación por un tiempo prolongado. Nunca deje la pantalla encendida (ON) cuando salga de casa.
- Evite que los niños arrojen o metan objetos por las aberturas de la pantalla. Algunas piezas internas emiten niveles de voltaje peligrosos.
- No añada accesorios que no hayan sido diseñados para esta pantalla.
- Si no presta atención a la pantalla durante un período de tiempo prolongado, desconéctela de la toma de la pared.
- En caso de tormenta o relámpagos, nunca toque el cable de alimentación ni el cable de señal ya que es muy peligroso. Se puede producir una descarga eléctrica.

## Durante la instalación

No coloque objetos sobre el cable de alimentación ni los pase por encima de él; no coloque la pantalla donde el cable de alimentación pueda resultar dañado.

No utilice esta pantalla cerca del agua como en una bañera, un lavabo, un fregadero, en suelo mojado o cerca de una piscina.

Las pantallas incluyen aberturas de ventilación para permitir la expulsión del calor que generen durante el funcionamiento. En caso de bloqueo de estas aberturas, el calor acumulado puede causar fallos o incluso incendios. Por lo tanto, NUNCA:

- Bloquee las ranuras de ventilación inferiores colocando la pantalla en una cama, un sofá, una alfombra, etc.
- Coloque la pantalla en un habitáculo cerrado a menos que disponga de ventilación adecuada.
- Cubra las aberturas con tela u otro material.
- Coloque la pantalla cerca o encima de un radiador o una fuente de calor.

No roce ni golpee la pantalla LCD de matriz activa con nada que sea duro, ya que podría arañarla, estropearla o dañarla de forma permanente.

No presione la pantalla LCD con el dedo por un período de tiempo prolongado, porque podría provocar que la imagen se quedase en la pantalla.

Algunos defectos de punto podrían aparecer como manchas rojas, verdes o azules en la pantalla. Sin embargo, esto no afectará al funcionamiento de la pantalla.

Si es posible, utilice la resolución recomendada para obtener la mejor calidad de imagen en la pantalla LCD. Si se utiliza en otro modo que no sea la resolución recomendada, podrían aparecer en la pantalla algunas imágenes a escala o procesadas. Sin embargo, esto es característico del panel LCD de resolución fija.

Mostrar una imagen fija durante mucho tiempo en el monitor puede dejar una imagen residual o mancha en la pantalla. Para evitarlo, utilice un protector de pantalla y apague el producto cuando no lo esté utilizando.

La garantía del producto no cubre la imagen residual o mancha provocada por el uso prolongado.

No golpee ni arañe la parte frontal o lateral de la pantalla con objetos metálicos. Podría causar daños a la pantalla.

Asegúrese de que el panel mira hacia delante y sujételo con ambas manos para moverlo. Si deja caer el producto, resultaría dañado y podría causar descargas eléctricas o fuego. Póngase en contacto con un servicio técnico para repararlo.

Evite las altas temperaturas y humedad.

No instale este producto en una pared si puede quedar expuesto al aceite o al vapor de aceite.

- Esto podría dañar el producto y provocar que se caiga.

Para la visualización con biseles brillantes, el usuario debe considerar la colocación de la pantalla como el bisel puede provocar reflejos molestos de las superficies circundantes claros y luminosos.

No utilice productos de alto voltaje alrededor del monitor (p. ej. un mata mosquitos eléctrico).

- El monitor puede no funcionar correctamente a causa de una descarga eléctrica.

## Precauciones relativas al adaptador de CA y la alimentación eléctrica

Si entra agua o una sustancia extraña en el producto (TV, monitor, cable de alimentación o adaptador de CA), desconecte el cable de alimentación inmediatamente y póngase en contacto con el centro de atención al cliente.

- En caso contrario, podría producirse un incendio o una descarga eléctrica debido al daño causado en el producto.

No toque el enchufe de alimentación ni el adaptador de CA con las manos húmedas. Si las clavijas del enchufe están mojadas o tienen polvo, límpielas y séquelas antes de su uso.

- En caso contrario, podría producirse un incendio o una descarga eléctrica.

Asegúrese de insertar por completo el cable de alimentación en el adaptador de CA.

- Si la conexión queda suelta, podría producirse un incendio o una descarga eléctrica.

Asegúrese de utilizar cables de alimentación y adaptadores de CA suministrados o aprobados por LG Electronics, Inc.

- El uso de productos no aprobados podría producir un incendio o una descarga eléctrica.

Al desconectar el cable de alimentación, tire siempre del enchufe. No doble el cable de alimentación con demasiada fuerza.

- Se podría dañar el cable y producir una descarga eléctrica o un incendio.

Tenga cuidado de no pisar ni colocar objetos pesados (electrodomésticos, tejidos, etc.) sobre el cable de alimentación o el adaptador de CA. Tenga cuidado de no dañar el cable de alimentación ni el adaptador de CA con objetos afilados.

- Los cables de alimentación dañados pueden producir un incendio o una descarga eléctrica.

No desmonte, repare ni modifique el cable de alimentación ni el adaptador de CA.

- Esto podría provocar incendios o descargas eléctricas.

Asegúrese de mantener la toma de corriente, el adaptador de CA y las clavijas del enchufe de alimentación limpios de polvo y otras sustancias.

- Podría provocar un incendio.

## Limpeza

- Desenchufe la pantalla antes de limpiar su superficie.
- Utilice un paño ligeramente húmedo, no mojado. No utilice un aerosol directamente sobre la pantalla porque un exceso de pulverización puede provocar descargas eléctricas.
- Al limpiar el producto, desenchufe el cable de alimentación y frótelo suavemente con un paño suave para evitar arañarlo. No lo limpie con un paño mojado ni pulverice agua ni ningún otro líquido directamente sobre el producto. Podría causar descargas eléctricas. (No utilice productos químicos como el benceno, disolventes de pintura o alcohol)
- Pulverice agua sobre un paño suave de 2 a 4 veces y úselo para limpiar el chasis frontal; frote sólo en una dirección. Demasiada humedad puede causar la aparición de manchas.

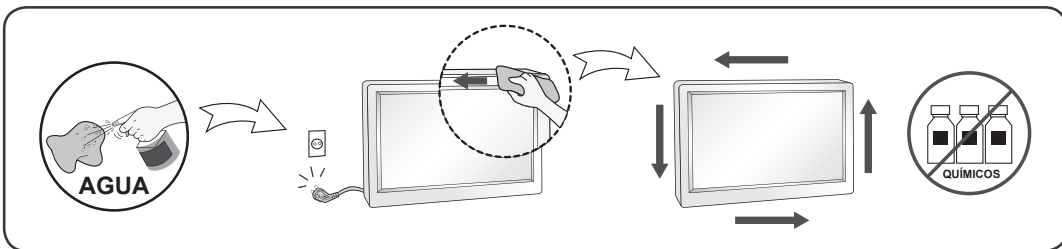

## Volver a embalar

- No tire la caja ni los materiales de embalaje. Son un contenedor idóneo para transportar la unidad. Cuando traslade la unidad a otra ubicación, vuelva a embalarla en su material original.

# OHUTUSJUHISED

Seade on toodetud ning koostatud järgides ohutust kasutajale. Seadme väär kasutamine võib põhjustada tugevat elektrilööki või tulekahju. Tagamaks kõikide seadmesse paigaldatud kaitsemehhanismide häireteta toimimine, järgige järgnevaid paigaldamise, kasutamise ja hoolduse põhijuhiseid. LCD- ja OLED-mudelitele puhul kehtivad kõik ettevaatusabinõud ja ohutusteave.

## Ohutus

Kasutage vaid seadme komplekti kuuluvat toitejuhet. Kui kasutate seadme komplekti mittekuuluvat või seadme tootja poolt mittetarnitud toitejuhet, kontrollige, et see vastaks kehtivatele standarditele. Kui toitejuhe on vigastatud, võtke ühendust seadme tootja või seadme tootja volitatud parandustöökojaga ning vahetage juhe uue vastu välja.

Seadme vooluvõrgust lahti ühendamiseks kasutage pistikut.

Veenduge, et seade paigaldatakse seinakontakti lähedusse, millesse see ühendatakse, jättes seinakontaktile ligipääsemiseks piisavalt ruumi.

Kuvari toiteks kasutage vaid kasutusjuhendis või seadme andmeplaadil viidatud tehniliste näitajatega toiteallikat. Kui Te ei tea täpselt koduse vooluvõrgu tehnilisi andmeid, võtke ühendust elektriga varutava firma poole.

Ülekoormatud vahelduvvoolu pisitükikesed ning pikendusjuhtmed on ohtlikud. Ohtlikud on ka kulunud kaitsekattega toitejuhtmed ning vigastatud pistikud – elektrilöögi ning tulekahjuoht. Vigastatud toitejuhtme parandamiseks võtke ühendust seadme tootja volitatud remonditöökojaga.

Senikaua, kuni seade on ühendatud vahelduvvoolu seinakontakti, pole see vahelduvvooluallikast lahti ühendatud isegi siis, kui seade on välja lülitatud.

## Ärge võtke kuvarit lahti.

- Kuvari sisemuses ei ole asutaja poolt hooldatavaid komponente.
- Seadmes on ohtlik kõrgepinge ka siis, kui see on välja lülitatud.
- Kui kuvari tööesineb häireid, võtke ühendust seadme tootja esindajaga.

## Vigastumiste vältimiseks:

- Paigaldage kuvar kaldriulile vaid nii, et see oleks tugevasti riiuli külge kinnitatud.
- Kasutage vaid tootja poolt soovitatud alust.
- Palun vältige mis tahes esemete/mänguasjade pillamist või viskamist ekraanile ning ärge lööge nendega vastu ekraani. See võib põhjustada kehavigastusi, toote defekti ja ekraani kahjustumist.

## Tulekahju ning ohtlike olukordade vältimiseks:

- Lülitage kuvar alati välja, kui lahkute ruumist pikemaks ajaks. Enne kodust lahkumist lülitage kuvar alati välja.
- Jälgige, et lapsed ei lükkaks ega pistaks kuvari karkassi avadesse väikesi esemeid. Osades seadme siseosades on ohtlik pinge.
- Ärge ühendage seadmele lisaosi, mis pole tootja poolt kuvari tarvis ette nähtud.
- Kui seade pikemaks ajaks niisama seisma jääb, tõmmake toitejuhe seinakontaktist välja.
- Äikese ja müristamise ajal ei tohi kunagi puudutada toitejuhet ega signaaliedastuskaablit, sest see võib olla väga ohtlik. See võib põhjustada elektrilööki.

## Paigaldamisel

Jälgige, et toitejuhtmel ei oleks esemeid ega see ei oleks muljutud. Paigutage toitejuhe nii, et oleks välditud selle kahjustumine.

Ärge kasutage kuvarit vee läheduses, nt vann, kraanikauss, köögi kraanikauss, pesukauss, niiske kelder või bassein.

Kuvari korpuses on tuulutusavad töötava seadme jahutamiseks. Kaetud tuulutusavad võivad põhjustada töötava kuvari ülekuumenemise ning häireid seadme töös ning tulekahjuohtu. Ärge KUNAGI:

- Katke kinni põhjas olevaid tuulutusavasid – ärge asetage monitori voodile, diivanile, vaibale jne.
- Paigutage kuvarit raami ega karkassi kui ei ole tagatud küllaldane ventilatsioon.
- Katke ventilatsiooniavasid riide ega muude materjalidega.
- Paigutage kuvarit radiaatori või mõne muu küttekeha kohale ega lähedusse.

Ärge hõõruge ega toksige Active Matrix LCD-d tugevate esemetega – kuvarile võivad jääda kriimustused, võite seadet püsivalt kahjustada või vigastada.

Ärge vajutage LCD ekraani näpuga pikka aega – see võib põhjustada mõningast järelkujutist.

Kuvarile võivad tekkida mõned punktivead punane-roheline-sinine laikudena. See ei mõjuta ega muuda kuvari töötamist.

Võimalusel kasutage soovitatud eraldusvõimet, et kuvari kujutis oleks parima võimaliku kvaliteediga.

Kui kasutate muud režiimi kui soovitatud eraldusvõime, võivad ekraanile tekkida mõned mastaabitud või töödeldud kujutised. See on omane püsieraldusvõimega LSD paneeli puhul.

Liikumatu kujutise pikaajaline kuvamine monitoril võib tekitada monitori ekraanile püsiva kujutise või põhjustada värviriket. Selle vältimiseks kasutage ekraanisäästurit ja lülitage toode välja, kui seda ei kasutata. Toote garantii alla ei kuulu pikaajalise kasutamise tagajärjel tekkinud püsiv kujutis või värvirike.

Ärge raputage ega kriipige ekraani esikülge või ääri metallesemetega. Vastasel juhul võib see ekraani kahjustada.

Veenduge, et paneel on esiküljega ettepoole ning hoidke seda liigutamiseks mõlema käega. Kui toote maha pillate, võib kahjustatud seade põhjustada elektrilööki või tulekahju. Paranduste teostamiseks võtke ühendust volitatud teeninduskeskusega.

Vältige kõrget temperatuuri ja niiskust.

Ärge paigaldage toodet seinale, kui toode võib õli või õliuduga kokku puutuda.

- See võib toodet kahjustada ning põhjustada toote mahakukkumist.

Läikiva raamiga kuvarite puhul tuleks paigaldamisel silmas pidada, et läikiv raam võib lähedal asuvatelt valgustitelt või heledatelt pindadelt häirivalt valgust peegeldada.

Ärge kasutage monitori läheduses kõrgepingeseadmeid (nt elektriline kärbsepiits).

- Monitori töös võib elektrilöögi tõttu esineda häireid.

## Ettevaatusabinõud vahelduvvooluadapteri ja elektritoite kasutamisel

Kui tootesse (teler, monitor, toitejuhe või vahelduvvooluadapter) satub vett või muid võõraid, ühendage toitejuhe kohe lahti ja võtke ühendust hoolduskeskusega.

- Vastasel korral võib toote kahjustamine põhjustada tulekahju- või elektrilöögiohtu.

Ärge puudutage toitepistikut ega vahelduvvooluadapterit märgade kätega. Kui pistiku tihvtid on märgad või märdunud, tuleb need enne kasutamist puhastada ja kuivatada.

- Vastasel juhul võib see põhjustada tulekahju- või elektrilöögiohtu.

Veenduge, et toitejuhe on korralikult vahelduvvooluadapteriga ühendatud.

- Lõdvalt ühendatud toitejuhe võib põhjustada tulekahju- või elektrilöögiohtu.

Kasutage kaasasolevaid või ettevõtte LG Electronics, Inc. poolt heakskiidetud toitejuhet ja vahelduvvooluadapterit.

- Heakskiitmata osade kasutamine võib põhjustada tulekahju- või elektrilöögiohtu.

Toitejuhtme eemaldamisel pistikupesast tõmmake alati pistikust. Ärge väänake toitejuhet jõuga.

- Toitekaabel võib viga saada, mis võib omakorda soodustada elektrilöögi või tulekahju ohtu.

Ärge astuge toitejuhtmele ega vahelduvvooluadapterile ega asetage neile raskeid esemeid (elektroonikaseadmed, rõivad jne). Olge tähelepanelik, et te ei kahjustaks toitejuhet ega vahelduvvooluadapterit teravate esemetega.

- Kahjustunud toitejuhe võib põhjustada tulekahju- või elektrilöögiohtu.

Ärge võtke toitejuhet ega vahelduvvooluadapterit osadeks lahti ning ärge remontige ega parandage neid.

- See võib põhjustada tulekahju- või elektrilöögiohtu.

Hoidke pistikupesa, vahelduvvooluadapter ja toitepistiku tihvtid alati tolmust jms puhtana.

- See võib põhjustada tulekahjuohtu.

## Puhastamine

- Enne kuvariekraani pinna puhastamist lülitage ekraan välja.
- Kasutage puhastamiseks niisket (mitte märja) lappi. Ärge pihustage aerosooli otse ekraanile – liigne vedelikupihu võib põhjustada elektrilöögi.
- Toote puhastamiseks tõmmake voolujuhe välja ning pühkige toodet õrnalt pehme lapiga, et vältida selle kriimustamist. Ärge puhastage seda märja lapiga; samuti ärge piserdage vett ega muid vedelikke otseselt tootele. See võib põhjustada elektrilöögi. (Ärge kasutage selliseid keemilisi aineid nagu benseen, värvilahusti või alkohol.)
- Piserdage 2 kuni 4 korda pehmele lapile vett ning puhastage esiraam, pühkides lapiga ainult ühes suunas. Liiga palju niiskust tekitab plekke.

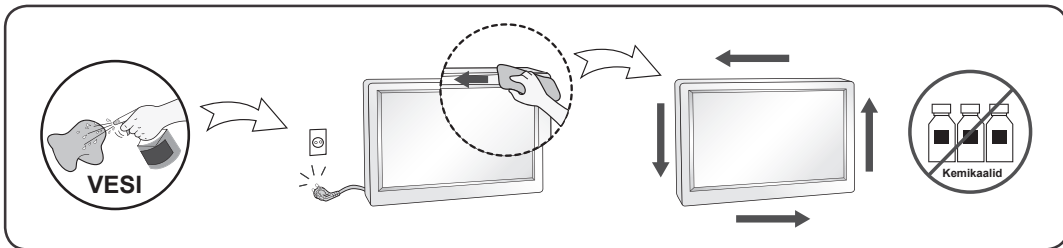

## Pakkimine

- Ärge visake pakkematerjale ega pakendit ära, neis on tulevikus hea kuvarit transportida. Kuvari transportimiseks teise kohta kasutage originaalpakendit.

# TÄRKEITÄ OHJEITA

Tämä laite on suunniteltu ja valmistettu turvalliseksi käyttää. Virheellinen käyttö voi kuitenkin aiheuttaa sähköiskun, tulipalon tai muita vaaratilanteita. Noudata seuraavia asennus-, käyttö- ja huolto-ohjeita, jotta kaikki näyttöön rakennetut turvalaitteet toimivat moitteettomasti. Kaikki varotoimet ja turvallisuustiedot koskevat LCD- ja OLED-malleja.

## Turvallisuus

Käytä vain laitteen mukana toimitettua virtajohtoa. Jos käytät jotakin toista virtajohtoa, varmista, että se täyttää paikalliset sähköturvallisuusmääräykset, varsinkin jos et ole saanut sitä laitteen toimittajalta. Jos virtajohdossa on pienikin vika, ota yhteys laitteen maahantuojaan tai lähimpään valtuutettuun huoltoon ja pyydä lähettämään uusi virtajohto.

Laitteen kytkintä käytetään laitteen irtikytkentään.

Varmista, että laite asennetaan liitettävän seinäpistorasian läheisyyteen ja että pistorasia on helposti käsiteltävässä paikassa.

Kytke näyttö vain sellaiseen pistorasiaan, jonka jännite on tässä oppaassa tai näyttöön kiinnitetyssä tarrassa esitettyjen vaatimusten mukainen. Jos et ole varma, millaisia kotisi pistorasiat ovat, kysy myyjältä lisätietoja.

Ylikuormitetut pistorasiat ja jatkojohdot ovat vaarallisia. Myös kuluneet virtajohdot ja rikkinäiset pistokkeet ovat vaarallisia. Nämä kaikki voivat aiheuttaa sähköiskun, tulipalon tai muita vaaratilanteita. Voit tilata uuden virtajohdon huollosta.

Kun laite on kytketty seinäpistorasiaan, laitteen virran katkaiseminen virtakytkimestä ei vielä erota sitä virtälähteestä.

## Älä avaa näyttöä.

- Näytön sisällä ei ole huollettavia osia.
- Näytön sisällä on vaarallisia suurjännitteitä, vaikka virta olisi katkaistu.
- Jos näyttö ei toimi kunnolla, ota yhteys myyjään.

## Henkilövahinkojen välttämiseksi:

- Älä sijoita näyttöä vinolle alustalle tai hyllylle, ellei sitä ole kiinnitetty huolellisesti.
- Käytä vain valmistajan suosittelemaa jalustaa.
- Älä pudota mitään esinettä tuotteen päälle äläkä kohdista tuotteeseen mitään iskuja. Älä heitä lelua tai muuta esinettä päin tuotteen ruutua. Se saattaa aiheuttaa tapaturman, tuotevian tai näytön vahingoittumisen.

## Tulipalon ja muiden vaarojen välttämiseksi:

- Katkaise näytöstä virta aina, kun lähdet huoneesta vähänkin pitemmäksi ajaksi. Älä koskaan jätä virtaa kytketyksi, kun lähdet ulos.
- Kiellä lapsia pudottamasta tai työntämästä esineitä näytön kotelon aukkoihin. Eräissä näytön sisäisissä osissa on vaarallisia jännitteitä.
- Älä lisää mitään osia, joita ei ole erityisesti suunniteltu tätä näyttöä varten.
- Kun näyttöä ei käytetä pitkähköön aikaan, irrota sen pistotulppa pistorasiasta.
- Älä kosketa virtajohtoa tai signaalikaapelia ukonilmalla, koska se saattaa olla hyvin vaarallista. Se voi aiheuttaa sähköiskun.

## Asentaminen

Varmista, ettei virtajohtoon päälle aseteta tai vieritetä mitään. Älä sijoita näyttöä paikkaan, jossa virtajohto saattaa vahingoittua.

Älä käytä näyttöä vesipisteen, esimerkiksi kylpyammeen, pesualtaan, tiskialtaan, kostean kellarin tai uima-altaan, lähellä.

Näytön kotelossa on tuuletusaukkoja kotelon sisään kerääntyvän lämmön poistamista varten. Jos nämä aukot tukitaan, ylikuumentuminen voi aiheuttaa toimintahäiriön tai tulipalon. Tämän vuoksi älä KOSKAAN :

- Tuki kotelon pohjan tuuletusaukkoja asettamalla näyttö vuoteelle, sohvalle, matolle tms.
- Sijoita näyttöä suljettuun tilaan, jossa ilma ei pääse kiertämään kunnolla.
- Peitä aukkoja kankaalla tai muulla materiaalilla.
- Sijoita näyttöä lämmittimen tai muun lämmönlähteen lähelle tai päälle.

Älä hankaa tai lyö aktiivimatriisinestekidenäyttöä millään kovalla esineellä, sillä sen pinta voi naarmuuntua tai vaurioitua pysyvästi.

Älä paina nestekidenäyttöä voimakkaasti kädelläsi, sillä käden jälki voi jäädä pysyvästi näkyviin.

Eräät viat voivat näkyä kuvaruudun punaisina, vihreinä tai sinisinä pisteinä. Ne eivät kuitenkaan vaikuta näytön suorituskykyyn.

Sinun kannattaa käyttää suositeltua tarkkuutta, jotta saat nestekidenäyttöön parhaan mahdollisen kuvan.

Jos nestekidenäyttöä käytetään muulla kuin suositellulla tarkkuudella, se joutuu ehkä skaalaamaan tai käsittelemään kuvaa. Tämä on vakiotarkkuutta käyttävän nestekidenäytön ominaisuus.

Stiil-kuvan katseleminen pitkään näytöllä saattaa jättää näyttöön haamukuvan tai jäljen.

Voit välttää ongelman käyttämällä näytönsäästäjää ja kytkemällä virran pois, kun laite ei ole käytössä.

Tuotteen takuu ei kata haamukuvaa tai jälkeä, joka on syntynyt pitkän käytön seurauksena.

Älä lyö tai naarmuta näytön etupuolta tai sivuja metalliesineillä. Tämä voi vahingoittaa näyttöä.

Pidä tuotetta paneelipuoli eteenpäin ja pidä siitä kiinni molemmin käsin siirtäessäsi tuotetta. Jos pudotat tuotteen, vahingoittunut tuote voi aiheuttaa sähköiskun tai tulipalon. Ota yhteys valtuutettuun huoltopisteeseen tuotteen korjaamiseksi.

Vältä korkeita lämpötiloja ja kosteutta.

Älä asenna tätä tuotetta seinälle, jossa se voisi altistua öljylle tai öljysumulle.

- Tuote voi vahingoittua tai pudota.

Näytöille, kiiltävä Bezels käyttäjän pitäisi harkita sijoittamista näytön kehys voi aiheuttaa häiritseviä heijastuksia ympäröivän valon ja metallipinnat.

Älä käytä korkeajännitteisiä laitteita näytön lähellä. (esim. sähköinen kärpäslätkä)

- Sähköisku voi aiheuttaa toimintahäiriön näytössä.

## Muuntajaan ja virtajohtoon liittyviä varotoimenpiteitä

Jos tuotteeseen (kuten televisioon, näyttöön, virtajohtoon tai muuntajaan) pääsee vettä tai muuta ainetta, irrota virtajohto välittömästi ja ota yhteyttä huoltoliikkeeseen.

- Tuotteen vahingoittuminen saattaa aiheuttaa tulipalon tai sähköiskun vaaran.

Älä kosketa virtapistoketta tai muuntajaa märillä käsillä. Jos pistoke on märkä tai pölyinen, pyyhi ja kuivaa se ennen käyttöä.

- Tämän laiminlyöminen saattaa aiheuttaa tulipalon tai sähköiskun.

Liitä virtajohto kunnolla muuntajaan.

- Löysä liitäntä saattaa aiheuttaa tulipalon tai sähköiskun.

Käytä ainoastaan LG Electronics, Inc.:n hyväksymiä virtajohtoja ja muuntajia.

- Hyväksymättömien tuotteiden käyttäminen saattaa aiheuttaa tulipalon tai sähköiskun.

Virtajohto on irrotettava pistorasiasta vetämällä aina pistokkeesta. Älä taivuta virtajohtoa liian voimakkaasti.

- Virtajohto voi vaurioitua, mistä voi olla seurauksena sähköisku tai tulipalo.

Älä astu virtajohdon tai muuntajan päälle tai aseta niiden päälle painavia esineitä (elektronisia laitteita, vaatteita jne.). Älä vahingoita virtajohtoa tai muuntajaa terävillä esineillä.

- Vahingoittuneet virtajohdot voivat aiheuttaa tulipalon tai sähköiskun.

Älä koskaan pura, korjaa tai muokkaa virtajohtoa tai muuntajaa.

- Tämän laiminlyöminen saattaa aiheuttaa tulipalon tai sähköiskun.

Pidä pistorasia, muuntaja ja virtapistoke puhtaana pölystä ja muusta liasta.

- Pöly tai muu lika voi aiheuttaa tulipalon.

## Puhdistaminen

- Irrota virtajohto, ennen kuin puhdistat kuvaruudun.
- Käytä kosteaa (ei märkää) liinaa. Älä suihkuta aerosolia suoraan kuvaruudun pintaan, sillä liian suuri aerosolin määrä voi aiheuttaa sähköiskun.
- Irrota virtajohto laitteen puhdistamista varten. Pyyhi varovasti pehmeällä liinalla, jotta laite ei naarmuuntuisi. Älä puhdista laitetta märällä liinalla äläkä suihkuta vettä tai muita nesteitä suoraan laitteen pinnoille. Tämä voi aiheuttaa sähköiskun. (Älä käytä kemikaaleja, kuten bentseeniä, maalinohennusaineita tai alkoholia)
- Suihkuta vettä pehmeään liinaan 2 to 4 kertaa ja puhdista liinalla etukehys; pyyhi vain yhteen suuntaan. Liika kosteus saattaa aiheuttaa tahroja.



## Pakkaaminen

- Älä hävitä pakkauslaatikkoa ja muuta pakkausmateriaalia. Laite kannattaa pakata niihin mahdollista kuljetusta varten. Kun lähetät laitteen jonnekin, aseta se alkuperäiseen laatikkoonsa.

# PRÉCAUTIONS IMPORTANTES

Cet appareil est conçu et fabriqué pour assurer votre sécurité. Cependant, un mauvais usage peut entraîner des risques d'électrocution ou d'incendie. Afin de garantir un fonctionnement correct de toutes les protections présentes dans ce moniteur, veuillez à observer les règles d'installation, d'utilisation et d'entretien énoncées ci-dessous. Toutes les précautions et les informations de sécurité s'appliquent aux modèles LCD et OLED.

## Sécurité générale

Utilisez uniquement le cordon d'alimentation fourni avec l'appareil. Si vous deviez néanmoins en utiliser un autre, assurez-vous qu'il est conforme aux normes du pays. Si le cordon d'alimentation présente un défaut, veuillez contacter le fabricant ou le service de réparation agréé le plus proche afin de vous procurer un cordon fonctionnel.

Le coupleur d'appareil est utilisé comme support de déconnexion.

Assurez-vous que l'appareil est installé à proximité de la prise de courant murale sur laquelle l'appareil est branché et que la prise de courant est facilement accessible.

Ne faites fonctionner le moniteur qu'à partir d'une des sources d'alimentation électrique spécifiées dans ce manuel ou affichées sur le moniteur. Si vous n'êtes pas certain du type d'installation et d'alimentation électrique dont votre local est équipé, consultez votre distributeur.

La surcharge en courant alternatif des prises, fiches et câbles de raccordement est dangereuse. Il en va de même pour les cordons d'alimentation endommagés et les prises/fiches électriques cassées. Toutes ces conditions peuvent causer des chocs électriques et des incendies. Pour tout remplacement de ces matériels, faites appel à un technicien de maintenance.

Tant que cette unité est reliée à la prise d'alimentation murale, elle n'est pas déconnectée de la source de courant alternatif même si l'unité est éteinte.

## N'ouvrez pas le moniteur.

- Il ne contient aucun élément qui puisse faire l'objet d'une intervention de l'utilisateur.
- Il recèle des hautes tensions dangereuses, même lorsque l'alimentation est coupée.
- S'il ne fonctionne pas correctement, contactez le distributeur.

## Pour éviter les risques de blessure physique :

- Ne placez pas le moniteur sur un plan incliné, à moins de l'y fixer solidement.
- Utilisez uniquement les supports recommandés par le fabricant.
- Ne faites pas tomber d'objet sur le produit. Ne le soumettez pas à des chocs. Préservez l'écran des projectiles de toute sorte. Vous pourriez non seulement être blessé, mais également provoquer une panne ou endommager l'écran.

## Pour éviter les risques d'incendie ou de sinistre :

- Éteignez toujours le moniteur lorsque vous quittez la pièce pour un temps prolongé. Ne le laissez jamais allumé lorsque vous sortez de chez vous.
- Veillez à ce que les enfants ne fassent pas tomber le moniteur ou n'insèrent d'objets dans les ouvertures du boîtier. Certains composants internes renferment des tensions électriques dangereuses.
- N'ajoutez pas d'accessoires non prévus pour le moniteur.
- Si vous devez laisser l'écran hors surveillance pour une période de temps prolongée, débranchez-le de la prise murale.
- En cas d'orage, ne touchez jamais ni le câble d'alimentation ni le câble de signal car cela peut être très dangereux. Ceci peut provoquer un choc électrique.

## Installation

Ne faites reposer ou rouler aucun objet sur le cordon d'alimentation et placez le moniteur de façon à protéger le cordon.

N'utilisez pas le moniteur en milieu humide, par exemple à côté d'une baignoire, d'un lavabo, d'un évier, d'un lave-linge, dans un sous-sol ou près d'une piscine.

Les moniteurs disposent d'orifices de ventilation destinés à évacuer la chaleur générée par leur fonctionnement. Si ces orifices sont obturés, cette chaleur peut nuire au fonctionnement du moniteur et causer un incendie. Vous ne devez donc JAMAIS :

- Placer le moniteur sur un lit, un divan, un tapis : les événements placés sous le moniteur doivent rester libres.
- Encastrer le moniteur dans un espace clos, à moins qu'une ventilation adaptée soit installée.
- Couvrir les orifices de ventilation avec des vêtements ou autres tissus.
- Placer le moniteur à proximité d'un radiateur ou d'une source de chaleur.

Ne jamais frotter ou gratter l'écran LCD à matrice active avec un objet dur. Vous risquez de rayer ou d'endommager définitivement l'écran.

N'appuyez jamais sur l'écran LCD longtemps avec le doigt, car cela peut créer des images rémanentes.

L'écran peut comporter des pixels défectueux. Ils apparaissent sous la forme de tâches rouges, vertes ou bleues. Cependant, ces pixels n'ont aucune influence sur les performances de l'écran.

Si possible, utilisez les résolutions recommandées pour obtenir une qualité d'image optimale. Lorsque vous utilisez une résolution différente de celles recommandées, les images affichées peuvent être de mauvaise qualité. Cette caractéristique est due à la technologie LCD.

L'affichage d'une image fixe pendant une durée prolongée peut provoquer l'apparition d'une image persistante ou d'une tâche. Pour éviter ce problème, définissez un écran de veille et éteignez l'écran lorsque vous n'utilisez pas le produit. La garantie de ce produit ne couvre pas les images persistantes ni les tâches dues à un affichage fixe prolongé.

Veillez à ne pas heurter ni rayer la façade et les côtés de l'écran avec des objets métalliques. Cela pourrait endommager l'écran.

Assurez-vous que l'écran est dirigé vers l'avant et tenez-le avec les deux mains pour le déplacer. Ne laissez pas tomber le moniteur ; il risquerait d'être endommagé et de provoquer un incendie ou un choc électrique. Contactez un service après-vente agréé pour le faire réparer.

Évitez l'humidité et les températures élevées.

N'installez pas le produit sur un mur où il est susceptible d'être exposé à de l'huile ou à de la vapeur d'huile.

- Cela pourrait endommager le produit et provoquer sa chute.

Pour les écrans avec les collerettes brillantes, l'utilisateur devrait considérer la pose de l'écran comme la collerette peut provoquer des réflexions de la lumière à proximité et des surfaces brillantes. (Selon le modèle)

Ne pas utiliser de produits haute tension à proximité du moniteur. (ex. tapette à mouche électrique)

- Les hausses de tension peuvent provoquer des dysfonctionnements du moniteur.

## Précautions pour l'adaptateur secteur et l'alimentation

Si de l'eau ou une substance étrangère passe à l'intérieur du produit (téléviseur, moniteur, cordon d'alimentation ou adaptateur secteur), débranchez immédiatement le cordon d'alimentation et contactez le centre de services.

- Le non-respect de cette consigne peut entraîner un incendie ou une électrocution suite aux dommages causés au produit.

Ne touchez pas la fiche d'alimentation ou l'adaptateur secteur avec les mains humides. Si les broches de la fiche sont humides ou poussiéreuses, essuyez-les et séchez-les avant utilisation.

- Le non-respect de cette consigne peut entraîner un incendie ou une électrocution.

Veillez à insérer complètement le cordon d'alimentation dans l'adaptateur secteur.

- Un mauvais branchement peut entraîner un incendie ou une électrocution.

Veillez à utiliser le cordon d'alimentation et l'adaptateur secteur fournis ou approuvés par LG Electronics, Inc.

- L'utilisation de produits non approuvés peut entraîner un incendie ou une électrocution.

Lorsque vous débranchez le cordon d'alimentation, tirez toujours par la fiche. Ne pliez pas le cordon avec excès.

- La conduite d'alimentation peut être endommagée ce qui peut conduire à un choc électrique ou à un incendie.

Veillez à ne pas marcher sur le cordon d'alimentation ou l'adaptateur secteur, et ne placez pas d'objets lourds (appareils électroniques, vêtements, etc.) dessus. Veillez à ne pas endommager le cordon d'alimentation ou l'adaptateur secteur avec des objets pointus.

- Des cordons endommagés peuvent entraîner un incendie ou une électrocution.

Ne démontez, réparez ou modifiez en aucun cas le cordon d'alimentation ou l'adaptateur secteur.

- Le non-respect de cette consigne peut entraîner un incendie ou une électrocution.

Nettoyez régulièrement la prise de courant, adaptateur secteur et les broches de la fiche d'alimentation.

- Le non-respect de cette consigne peut entraîner un incendie.

## Nettoyage

- Débranchez le moniteur avant de nettoyer l'écran.
- Utilisez un linge légèrement humide. N'utilisez pas d'aérosol directement sur l'écran le produit risque de couler dans l'écran et de provoquer un choc électrique.
- Pour nettoyer le produit, débranchez le cordon de secteur et frottez doucement avec un chiffon doux pour prévenir toute éraflure. Ne nettoyez pas avec un chiffon humide et ne pulvérisez ni eau ni autres liquides directement sur le produit. Une décharge électrique peut se produire. (N'employez pas de produits chimiques tels que le benzène, les diluants pour peinture ou l'alcool)
- Vaporisez de l'eau sur un chiffon doux 2 à 4 fois, puis utilisez-le pour nettoyer le cadre. Essayez toujours dans le même sens. Si le chiffon est trop humide, des tâches risquent d'apparaître sur le moniteur.

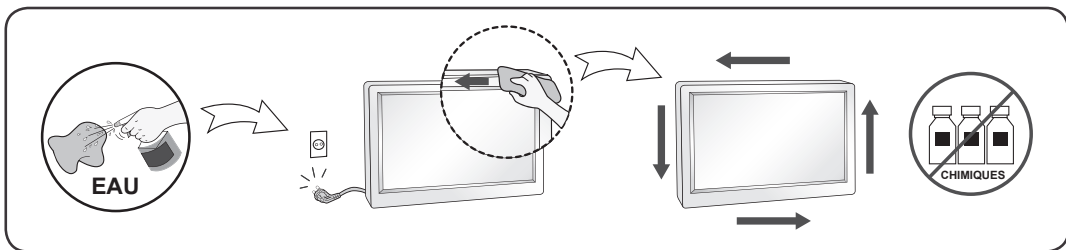

## Réemballage

- Conservez le carton et le matériel d'emballage. Ils représentent le moyen de transport idéal de l'appareil. En cas de déménagement ou d'expédition, réutilisez l'emballage d'origine.

# WICHTIGE SICHERHEITSHINWEISE

Dieses Gerät wurde so entwickelt und hergestellt, dass Ihre persönliche Sicherheit gewährleistet ist. Unsachgemäßer Gebrauch kann allerdings zur Gefahr eines elektrischen Schlags oder Brands führen. Damit die in diesem Display eingebauten Schutzvorrichtungen ihre Funktion ordnungsgemäß erfüllen, beachten Sie die folgenden Grundregeln für die Installation, Nutzung und Wartung des Geräts. Alle Vorkehrungen und Sicherheitsinformationen gelten für LCD- und OLED-Modelle.

## Sicherheit

Verwenden Sie nur das mit dem Gerät gelieferte Netzkabel. Falls Sie ein anderes Netzkabel verwenden, achten Sie darauf, dass es nach den geltenden nationalen Normen zugelassen ist, soweit es nicht vom Händler geliefert wird. Ist das Netzkabel auf irgendeine Weise fehlerhaft, wenden Sie sich wegen eines Ersatzkabels an den Hersteller oder an die nächstgelegene autorisierte Kundendienststelle.

Das Gerät wird über einen Kupplungsstecker vom Netz getrennt.

Das Gerät muss zum Anschluss in der Nähe einer Netzsteckdose aufgestellt werden. Diese sollte stets leicht zugänglich sein.

Betreiben Sie das Display nur an einer Stromversorgung, die den in diesem Handbuch bzw. auf dem Typenschild des Displays angegebenen technischen Daten entspricht. Falls Sie nicht sicher sind, welche Stromversorgung bei Ihnen zu Hause vorliegt, wenden Sie sich an Ihren Händler.

Überlastete Netzsteckdosen und Verlängerungskabel stellen eine Gefahrenquelle dar. Dies gilt auch für durchgescheuerte Netzkabel und beschädigte Stecker. Daraus kann die Gefahr eines elektrischen Schlags oder Brands resultieren. Wenden Sie sich an Ihren Servicetechniker, um das entsprechende Teil zu ersetzen.

Solange dieses Gerät an eine Netzsteckdose angeschlossen ist, wird es weiterhin mit Netzstrom versorgt, selbst wenn es ausgeschaltet wird.

## Display nicht öffnen:

- Im Inneren des Displays befinden sich keine Teile, die vom Benutzer gewartet werden können.
- Dort befinden sich Komponenten, die gefährlich hohe Spannungen führen, auch wenn das Gerät ausgeschaltet ist.
- Wenden Sie sich an Ihren Händler, wenn das Display nicht ordnungsgemäß funktioniert.

## Zur Vermeidung von Verletzungen:

- Stellen Sie das Display nicht auf eine geneigte Ablage, wenn es zuvor nicht ausreichend gesichert wurde.
- Verwenden Sie nur einen vom Hersteller empfohlenen Fuß.
- Keine Gegenstände auf das Gerät fallen lassen oder das Gerät Erschütterungen aussetzen. Keine Gegenstände wie z. B. Spielzeuge gegen den Bildschirm werfen. Ansonsten besteht Verletzungsgefahr oder die Gefahr von Schäden am Gerät oder am Bildschirm.

## Zur Vermeidung von Feuer oder Gefahren:

- Schalten Sie das Display stets aus, wenn Sie den Raum für längere Zeit verlassen. Lassen Sie das Display niemals eingeschaltet, wenn Sie das Haus verlassen.
- Achten Sie darauf, dass Kinder keine Gegenstände in die Gehäuseöffnungen des Displays einführen oder fallen lassen. Einige Teile im Display führen gefährlich hohe Spannungen.
- Verwenden Sie kein Zubehör, das nicht für das Display vorgesehen ist.
- Falls der Bildschirm über einen längeren Zeitraum nicht genutzt wird, ziehen Sie den Netzstecker von der Steckdose ab.
- Während eines Gewitters das Netzkabel sowie das Signalkabel niemals berühren. Es besteht eine hohe Gefahr eines Stromschlages.

## Installation

Stellen Sie keine Gegenstände auf das Netzkabel bzw. fahren Sie keine Gegenstände darüber, und stellen Sie das Display nicht an einem Ort auf, an dem das Netzkabel beschädigt werden kann.

Verwenden Sie das Display nicht in der Nähe von Wasser, wie etwa einer Badewanne, eines Waschbeckens, einer Küchenspüle, eines Waschbehälters, auf nassem Boden oder in der Nähe eines Schwimmbeckens.

Das Gehäuse des Displays ist mit Belüftungsöffnungen versehen, damit die während des Betriebs erzeugte Wärme entweichen kann. Sind diese Öffnungen blockiert, kann die aufgestaute Wärme Fehlfunktionen verursachen, die zu einer Brandgefahr führen können. Daher NIEMALS:

- Die unteren Belüftungsschlitze blockieren, indem das Display auf ein Bett, Sofa, einen Teppich, etc. gestellt wird.
- Das Display in einen Schrank o.ä. stellen, wenn keine ausreichende Belüftung vorhanden ist.
- Die Öffnungen mit Textilien oder sonstigen Gegenständen zudecken.
- Das Display in der Nähe oder über einem Heizkörper oder einer anderen Wärmequelle aufstellen.

Vermeiden Sie das Abwischen bzw. die Berührung des Aktivmatrix-LCD mit einem harten Gegenstand, da das Display auf diese Weise zerkratzt, beeinträchtigt oder sogar dauerhaft beschädigt werden kann.

Drücken Sie nicht längere Zeit mit dem Finger auf den LCD-Bildschirm, da hierdurch Nachbilder entstehen, oder das Display beschädigt werden kann.

Punktdefekte können teilweise als rote, grüne oder blaue Punkte auf dem Bildschirm erscheinen. Dies hat jedoch keine Auswirkung auf die Qualität der Darstellung.

Falls möglich, verwenden Sie die empfohlene Auflösung, um die optimale Bildqualität für das LCD-Display zu erzielen. Wird eine andere als die empfohlene Auflösung ausgewählt, kann daraus eine veränderte Bildarstellung resultieren. Dies ist jedoch ein typisches Merkmal einer LCD-Anzeige mit fester Auflösung. Durch das Anzeigen eines Standbilds auf dem Monitor über einen längeren Zeitraum entsteht möglicherweise ein dauerhaftes Bild oder ein Fleck auf dem Monitorbildschirm. Verwenden Sie einen Bildschirmschoner, und schalten Sie das Produkt aus, wenn es nicht benutzt wird, um dieses Problem zu vermeiden. Dauerhafte Bilder oder Flecken, die durch zu lange Benutzung verursacht wurden, werden nicht durch die Garantie für dieses Produkt abgedeckt.

Die Front und Seiten des Bildschirms niemals mit metallischen Gegenständen anstoßen oder darauf kratzen. Ansonsten könnte der Bildschirm beschädigt werden.

Halten Sie den Bildschirm beim Tragen mit beiden Händen und achten Sie darauf, dass der Bildschirm nach vorn zeigt. Sollte das Gerät herunterfallen, besteht die Gefahr von Stromschlägen oder Bränden durch ein defektes Gerät. Reparaturen sollten nur von einem zugelassenen Kundendienst durchgeführt werden. Hohe Temperaturen und Luftfeuchtigkeit sollten vermieden werden.

Installieren Sie dieses Produkt nicht an Wänden/Orten, an denen es Öl oder Ölnebel ausgesetzt werden könnte.

- Dies kann zu Schäden am Produkt oder Ablösen des Produktes führen.

Bei dem Monitor mit glänzender Fläche sollte der Benutzer auf die Platzierung des Monitors achten, weil das Umgebungslicht und helle Fläche die störenden Reflexionen führen können.

Verwenden Sie in der Nähe des Monitors keine Produkte mit Hochspannung. (z. B. elektrische Fliegenklatschen)

- Stromschläge können Fehlfunktionen des Monitors verursachen.

## Sicherheitshinweise zum Netzadapter und zur Verhinderung von Stromunfällen

Falls Wasser oder andere Fremdkörper in das Innere des Gerätes (TV-Gerät, Monitor, Netzkabel oder Netzadapter) gelangen, ziehen Sie sofort das Netzkabel ab, und wenden Sie sich an den Kundendienst. Andernfalls besteht Brand- oder Stromschlaggefahr aufgrund von Beschädigungen am Gerät.

- Andernfalls besteht Brand- oder Stromschlaggefahr aufgrund von Beschädigungen am Gerät.

Berühren Sie den Netzstecker oder den Netzadapter nicht mit nassen Händen. Sind die Kontaktstifte des Netzsteckers nass oder verstaubt, trocknen Sie sie vor Gebrauch vollständig, ab bzw. befreien Sie sie von Staub.

- Andernfalls besteht Brand- oder Stromschlaggefahr.

Stellen Sie sicher, dass das Netzkabel fest in den Netzadapter gesteckt wurde.

- Ist die Verbindung zu locker, besteht Brand- und Stromschlaggefahr.

Verwenden Sie nur die mitgelieferten Netzkabel und Netzadapter oder solche, die von LG Electronics, Inc. genehmigt wurden.

- Die Verwendung nicht genehmigter Produkte kann zu einem Brand oder elektrischen Schlag führen.

Halten Sie beim Abziehen des Netzkabels immer den Netzstecker fest. Verbiegen Sie das Netzkabel nicht gewaltsam.

- Die Stromleitung könnte beschädigt werden, was zu einem elektrischen Schlag oder Brand führen könnte.

Achten Sie darauf nicht auf das Netzkabel oder den Netzadapter zu treten, und keine schweren Gegenstände (elektrische Geräte, Kleidung etc.) darauf zu platzieren. Achten Sie darauf das Netzkabel oder den Netzadapter nicht durch scharfe Gegenstände zu beschädigen.

- Bei beschädigten Netzkabeln besteht Brand- und Stromschlaggefahr.

Zerlegen, reparieren oder modifizieren Sie das Netzkabel oder den Netzadapter nicht.

- Andernfalls besteht Brand- oder Stromschlaggefahr.

Achten Sie darauf, dass Steckdose, Netzadapter und die Stifte des Netzsteckers nicht verschmutzen.

- Andernfalls besteht Brandgefahr.

## Reinigungshinweise

- Ziehen Sie den Netzstecker des Displays aus der Steckdose, bevor Sie die Bildschirmoberfläche säubern.
- Verwenden Sie dazu ein feuchtes (nicht nasses) weiches Mikrofaser-Tuch. Sprühen Sie nicht mit einem Reinigungsspray direkt auf den Bildschirm, da das Spray teilweise in die Gehäuseöffnungen gelangen und Stromschläge verursachen kann.
- Ziehen Sie vor der Reinigung des Gerätes den Netzstecker ab und wischen Sie es vorsichtig mit einem weichen Tuch ab, um Kratzer zu vermeiden. Zur Reinigung kein feuchtes Tuch verwenden und kein Wasser und andere Flüssigkeiten direkt auf das Gerät sprühen. Es besteht die Gefahr von Stromschlägen. (Keine Chemikalien wie Benzin, Verdünner oder Alkohol verwenden)
- Geben Sie drei bis vier Spritzer Wasser auf ein weiches Tuch und reinigen Sie die vordere Gehäuseumrandung; nur in eine Richtung wischen. Bei zuviel Feuchtigkeit können Flecken entstehen.



## Verpackung

- Werfen Sie den Karton und sonstiges Verpackungsmaterial nicht weg. Sie sind die ideale Verpackung für den Transport des Geräts. Verpacken Sie das Gerät wieder in der Originalverpackung, wenn Sie es an einen anderen Ort bringen möchten.

# ΣΗΜΑΝΤΙΚΕΣ ΟΔΗΓΙΕΣ ΑΣΦΑΛΕΙΑΣ

Αυτή η συσκευή σχεδιάστηκε και κατασκευάστηκε για τη διασφάλιση της προσωπικής σας ασφάλειας. Ωστόσο, η ακατάλληλη χρήση μπορεί να έχει ως αποτέλεσμα πιθανό κίνδυνο ηλεκτροπληξίας ή πυρκαγιάς. Για τη σωστή λειτουργία όλων των προφυλάξεων ασφάλειας αυτής της οθόνης, τηρείτε τους παρακάτω βασικούς κανόνες ως προς την εγκατάσταση, χρήση και επισκευή της. Όλες οι προφυλάξεις και οι οδηγίες για την ασφάλεια ισχύουν για τα μοντέλα LCD και OLED.

## Υποδείξεις ασφάλειας

Χρησιμοποιείτε μόνο το καλώδιο τροφοδοσίας που παρέχεται με τη συσκευή. Σε περίπτωση που χρησιμοποιήσετε άλλο καλώδιο τροφοδοσίας, βεβαιωθείτε ότι είναι πιστοποιημένο σύμφωνα με τα ισχύοντα εθνικά πρότυπα αν δεν παρέχεται από τον προμηθευτή. Αν το καλώδιο τροφοδοσίας παρουσιάζει οποιοδήποτε ελάττωμα, επικοινωνήστε με τον κατασκευαστή ή τον πλησιέστερο εξουσιοδοτημένο πάροχο υπηρεσιών επισκευής για αντικατάσταση.

Ως συσκευή αποσύνδεσης χρησιμοποιείται το φως της συσκευής.

Βεβαιωθείτε ότι η συσκευή είναι τοποθετημένη κοντά στην πρίζα όπου την έχετε συνδέσει και ότι έχετε εύκολη πρόσβαση στην πρίζα.

Λειτουργείτε την οθόνη μόνο από πηγή τροφοδοσίας που υποδεικνύεται στις προδιαγραφές του παρόντος εγχειριδίου ή παρατίθεται στην οθόνη. Αν δεν είστε σίγουροι για τον τύπο τροφοδοσίας που έχετε στο σπίτι σας, επικοινωνήστε με τον εμπορικό αντιπρόσωπο.

Οι υπερφορτωμένες πρίζες και τα καλώδια επέκτασης είναι επικίνδυνα. Το ίδιο ισχύει για τα φθαρμένα καλώδια και τα σπασμένα βύσματα. Μπορεί να προκαλέσουν κίνδυνο ηλεκτροπληξίας ή πυρκαγιάς.

Καλέστε τον τεχνικό σας για αντικατάσταση.

Όταν η συσκευή είναι συνδεδεμένη σε πρίζα, δεν αποσυνδέεται από την πηγή τροφοδοσίας ακόμη κι αν είναι απενεργοποιημένη.

## Μην ανοίγετε την οθόνη:

- Δεν υπάρχουν εξαρτήματα που μπορούν να επισκευαστούν από το χρήστη.
- Υπάρχουν επικίνδυνες υψηλές τάσεις, ακόμα και όταν η συσκευή είναι απενεργοποιημένη.
- Αν η οθόνη δεν λειτουργεί σωστά, επικοινωνήστε με τον εμπορικό αντιπρόσωπό σας.

## Για να αποφύγετε τραυματισμούς:

- Μην τοποθετείτε την οθόνη σε ράφι με κλίση, εκτός και αν στερεωθεί καλά.
- Χρησιμοποιείτε μόνο βάση που συνιστάται από τον κατασκευαστή.
- Μην ρίχνετε αντικείμενα πάνω στη συσκευή και μην τη χτυπάτε. Μην ρίχνετε παιχνίδια ή αντικείμενα στην οθόνη της συσκευής.  
Αυτή η ενέργεια, μπορεί να προκαλέσει τραυματισμό, πρόβλημα στη συσκευή και βλάβη στην οθόνη.

## Για να αποφύγετε πυρκαγιά ή κινδύνους:

- Απενεργοποιείτε πάντα την οθόνη όταν φεύγετε από το δωμάτιο για μεγάλο χρονικό διάστημα. Μην αφήνετε ποτέ την οθόνη ενεργοποιημένη όταν φεύγετε από το σπίτι.
- Μην αφήνετε τα παιδιά να ρίχνουν ή να σπρώχνουν αντικείμενα στα ανοίγματα του περιβλήματος της οθόνης. Ορισμένα εσωτερικά εξαρτήματα φέρουν επικίνδυνες τάσεις.
- Μην προσθέτετε εξαρτήματα που δεν έχουν σχεδιαστεί για αυτήν την οθόνη.
- Όταν η οθόνη δεν πρόκειται να χρησιμοποιηθεί για μεγάλο χρονικό διάστημα, αποσυνδέετε την από την πρίζα.
- Όταν ξεσπούν βροντές και αστραπές, μην αγγίζετε ποτέ το καλώδιο τροφοδοσίας και το καλώδιο σήματος. Υπάρχει κίνδυνος ηλεκτροπληξίας.

## Υποδείξεις εγκατάστασης

Μην αφήνετε αντικείμενα πάνω στο καλώδιο τροφοδοσίας και μην το συστρέφετε. Μην τοποθετείτε την οθόνη σε θέση όπου το καλώδιο τροφοδοσίας μπορεί να υποστεί βλάβη.

Μην χρησιμοποιείτε την οθόνη κοντά σε νερό, δηλαδή κοντά σε μπανιέρα, νιπτήρα, νεροχύτη, υγρό υπόγειο ή πισίνα.

Οι οθόνες παρέχονται με ανοίγματα εξαερισμού στο περίβλημα, τα οποία επιτρέπουν την απελευθέρωση θερμότητας που δημιουργείται κατά τη λειτουργία. Αν αυτά τα ανοίγματα είναι μπλοκαρισμένα, η θερμότητα που αναπτύσσεται μπορεί να προκαλέσει βλάβες που ενδέχεται να οδηγήσουν σε κίνδυνο πυρκαγιάς.

Επομένως, ΜΗΝ:

- Φράζετε ποτέ τις υποδοχές εξαερισμού στο κάτω μέρος τοποθετώντας την οθόνη σε κρεβάτι, καναπέ, μοκέτα, κ.λπ.
- Τοποθετείτε ποτέ την οθόνη σε εντοιχισμένο περίβλημα, εκτός και αν παρέχεται κατάλληλος εξαερισμός.
- Καλύπτετε ποτέ τα ανοίγματα με πανί ή άλλο υλικό.
- Τοποθετείτε ποτέ την οθόνη κοντά ή πάνω σε καλοριφέρ ή πηγές θερμότητας.

Μην τρίβετε ή χτυπάτε την οθόνη Active Matrix LCD με οτιδήποτε σκληρό καθώς αυτό μπορεί να χαράξει, να φθείρει ή να καταστρέψει την οθόνη Active Matrix LCD μόνιμα.

Μην πιέζετε την οθόνη LCD με το δάκτυλό σας για μεγάλο χρονικό διάστημα, καθώς μπορεί να εμφανιστούν ειδώλα εικόνων. Ενδέχεται να είναι ορατές στην οθόνη κάποιες κουκκίδες με κόκκινο, πράσινο ή μπλε χρώμα.

Ωστόσο, αυτό δεν θα επηρεάσει την απόδοση της οθόνης.

Αν είναι εφικτό, χρησιμοποιείτε τη συνιστώμενη ανάλυση για βέλτιστη ποιότητα εικόνας στην οθόνη LCD.

Αν χρησιμοποιείτε ανάλυση διαφορετική από τη συνιστώμενη, ενδέχεται να εμφανιστούν στην οθόνη παραμορφωμένες ή αλλοιωμένες εικόνες. Ωστόσο, αυτό είναι χαρακτηριστικό της οθόνης LCD σταθερής ανάλυσης.

Η προβολή μιας στατικής εικόνας για παρατεταμένο χρονικό διάστημα μπορεί να προκαλέσει αποτύπωση εικόνας ή ίχνους στην οθόνη. Για να αποφύγετε αυτό το πρόβλημα, να χρησιμοποιείτε προφύλαξη οθόνης και να απενεργοποιείτε το προϊόν όταν δεν το χρησιμοποιείτε. Η αποτύπωση εικόνας ή το ίχνος που προκαλούνται από τη χρήση στατικής εικόνας για παρατεταμένο χρονικό διάστημα δεν καλύπτονται από την εγγύηση του προϊόντος.

Μην χτυπάτε ή χαράσσετε την πρόσοψη και τις πλευρές της οθόνης με μεταλλικά αντικείμενα.

Αυτή η ενέργεια, μπορεί να προκαλέσει βλάβη στην οθόνη.

Βεβαιωθείτε ότι η οθόνη είναι στραμμένη προς τα εμπρός και κρατήστε την με τα δύο σας χέρια για να την μετακινήσετε. Αν η συσκευή πέσει και υποστεί ζημιά, υπάρχει κίνδυνος ηλεκτροπληξίας ή πυρκαγιάς.

Για την επισκευή του, επικοινωνήστε με εξουσιοδοτημένο κέντρο εξυπηρέτησης.

Αποφύγετε τις υψηλές θερμοκρασίες και την υγρασία.

Μην τοποθετείτε το προϊόν σε τοίχο αν υπάρχει κίνδυνος έκθεσης σε λάδια ή αναθυμιάσεις λαδιού.

- Ενδέχεται να προκληθεί βλάβη και πτώση του προϊόντος.

Για την οθόνη με γυαλιστερή επιφάνεια, ο χρήστης πρέπει να εξετάσει την τοποθέτηση της, επειδή η επιφάνεια μάλλον να προκαλέσει αντανάκλαση από το φως γύρω και φωτεινές επιφάνειες.

Μην χρησιμοποιείτε προϊόντα υψηλής τάσης κοντά στην οθόνη. (π.χ. ηλεκτρική μυγοσκοτώστρα)

- Ενδέχεται να προκύψει δυσλειτουργία της οθόνης λόγω του ηλεκτρικού σοκ.

## Προληπτικά μέτρα για το τροφοδοτικό AC και το καλώδιο τροφοδοσίας

Σε περίπτωση που εισέλθει νερό ή κάποια άλλη ουσία στο προϊόν (τηλεόραση, οθόνη, καλώδιο τροφοδοσίας ή τροφοδοτικό AC), αποσυνδέστε αμέσως το καλώδιο τροφοδοσίας και επικοινωνήστε με το κέντρο επισκευών.

- Διαφορετικά, υπάρχει κίνδυνος πυρκαγιάς ή ηλεκτροπληξίας λόγω βλάβης στο προϊόν.

Μην αγγίζετε το φως τροφοδοσίας ή το τροφοδοτικό AC με υγρά χέρια. Αν οι ακροδέκτες του φως είναι υγροί ή σκονισμένοι, σκουπίστε τους και στεγνώστε τους πριν από τη χρήση.

- Διαφορετικά, υπάρχει κίνδυνος πυρκαγιάς ή ηλεκτροπληξίας.

Φροντίστε να εισαγάγετε πλήρως το καλώδιο τροφοδοσίας στο τροφοδοτικό AC.

- Αν η σύνδεση είναι χαλαρή, υπάρχει κίνδυνος πυρκαγιάς ή ηλεκτροπληξίας.

Χρησιμοποιείτε πάντοτε τα καλώδια τροφοδοσίας και τα τροφοδοτικά AC που παρέχονται από την LG Electronics, Inc ή έχουν την έγκρισή της.

- Σε περίπτωση χρήσης μη εγκεκριμένων προϊόντων υπάρχει κίνδυνος πυρκαγιάς ή ηλεκτροπληξίας.

Όταν αποσυνδέετε το καλώδιο τροφοδοσίας από την πρίζα, να το τραβάτε πάντοτε από το φως. Μην λυγίζετε το καλώδιο τροφοδοσίας με υπερβολική δύναμη.

- Το καλώδιο μπορεί να υποστεί φθορά με αποτέλεσμα ηλεκτροπληξία ή πυρκαγιά.

Μην πατάτε το καλώδιο τροφοδοσίας και το τροφοδοτικό AC και μην τοποθετείτε πάνω τους βαριά αντικείμενα (ηλεκτρονικές συσκευές, ρούχα κ.λπ.). Προσέχετε να μην προκαλέσετε ζημιά στο καλώδιο τροφοδοσίας ή το τροφοδοτικό AC με αιχμηρά αντικείμενα.

- Σε περίπτωση που το καλώδιο τροφοδοσίας υποστεί ζημιά, υπάρχει κίνδυνος πυρκαγιάς ή ηλεκτροπληξίας.

Μην αποσυναρμολογείτε, επισκευάζετε ή τροποποιείτε το καλώδιο τροφοδοσίας ή το τροφοδοτικό AC.

- Υπάρχει κίνδυνος πυρκαγιάς ή ηλεκτροπληξίας.

Φροντίστε ώστε η πρίζα, το τροφοδοτικό AC και οι ακροδέκτες του φως τροφοδοσίας να μην έχουν σκόνη κ.λπ.

- Υπάρχει κίνδυνος πυρκαγιάς.

## Υποδείξεις καθαρισμού

- Αποσυνδέστε την οθόνη από την πρίζα πριν καθαρίσετε την πρόσοψη.
- Χρησιμοποιείτε ένα ελαφρώς νωπό (όχι βρεγμένο) πανί. Μην χρησιμοποιείτε ψεκαστικά καθαριστικά απευθείας στην οθόνη, καθώς ο υπερβολικός ψεκασμός ενδέχεται να προκαλέσει ηλεκτροπληξία.
- Κατά τον καθαρισμό της συσκευής, αποσυνδέστε το καλώδιο τροφοδοσίας και χρησιμοποιήστε μαλακό πανί για να μην προκληθούν γρατσουνιές. Μην καθαρίζετε με βρεγμένο πανί και μην ψεκάζετε νερό ή άλλα υγρά απευθείας πάνω στη συσκευή. Ενδέχεται να προκληθεί ηλεκτροπληξία. (Μην χρησιμοποιείτε χημικά όπως βενζίνη, νέφτι ή οινόπνευμα)
- Ψεκάστε νερό 2 έως 4 φορές πάνω σε μαλακό πανί και χρησιμοποιήστε το για να καθαρίσετε το μπροστινό πλαίσιο. Σκουπίζετε μόνο προς μία κατεύθυνση. Η υπερβολική υγρασία μπορεί να προκαλέσει λεκέδες στην οθόνη.



## Υποδείξεις επανασυσκευασίας

- Μην πετάτε το κουτί και τα υλικά συσκευασίας. Αποτελούν ιδανικά μέσα μεταφοράς της συσκευής. Κατά την αποστολή της συσκευής σε άλλη τοποθεσία, επανασυσκευάστε την στο αρχικό της υλικό.

# FONTOS FIGYELMEZTETÉSEK

A készüléket a személyi biztonság figyelembevételével tervezték és gyártották, ám a nem rendeltetésszerű használat áramütést vagy tüzet okozhat.

A monitorba épített összes biztonsági funkció megfelelő működéséhez tartsa be a következő alapvető elhelyezési, használati és szervizelési előírásokat. Minden óvintézkedés és biztonsági információ vonatkozik az LCD- és OLED-modellekre.

## Biztonsági tudnivalók

Csak a készülékhez kapott tápkábelt használja. Ha tartozék kábel hiánya miatt más tápkábelt használ, ellenőrizze, hogy az megfelel-e az érvényben lévő nemzeti szabványoknak. Ha a tápkábel bármilyen módon sérült, csere céljából forduljon a gyártóhoz vagy a legközelebbi hivatalos márkaszervizhez.

A készülék csatlakozója az eszköz leválasztására szolgál.

A készülék közel helyezkedjen el ahhoz a fali aljzathoz, melyhez csatlakozik, és az aljzat legyen könnyen hozzáférhető.

A monitort csak a jelen útmutató műszaki adatainál megadott, illetve a készüléken feltüntetett áramforrásról működtesse. Ha nem biztos benne, milyen típusú tápellátással rendelkezik otthonában, forduljon a forgalmazóhoz. A túlterhelt hálózati aljzatok és tápkábelek veszélyt jelentenek. A sérült tápkábelek és törött csatlakozódugók szintén veszélyesek. Ezek áramütést vagy tüzet okozhatnak. Cseréért forduljon szerviztechnikushoz.

Ha a készülék csatlakoztatva van a hálózati fali aljzathoz, akkor kikapcsolás után is feszültség alatt marad.

## Ne nyissa fel a monitort:

- A készülék nem tartalmaz felhasználó által javítható alkatrészeket.
- A készülék belsejében még kikapcsolt tápellátás esetén is található veszélyes magas feszültség.
- Ha a monitor nem működik megfelelően, forduljon a forgalmazóhoz.

## A személyi sérülések elkerülése érdekében:

- A monitort csak megfelelően rögzítve helyezze nem vízszintes helyzetű polcra.
- Csak a gyártó által javasolt állványt használjon.
- Ügyeljen rá, hogy a termékre ne essen rá és ne ütdjön neki semmi. Ne dobjon játékokat vagy egyéb tárgyakat a termék képernyőjére.  
Ez személyi sérülést, illetve a termék vagy a képernyő meghibásodását okozhatja.

## Tűz vagy egyéb veszélyek elkerülése érdekében:

- Ha hosszabb időre hagyja el a helyiséget, mindig kapcsolja ki a monitort. Soha ne hagyja a monitort bekapcsolva, ha elhagyja otthonát.
- Ne engedje, hogy gyermekek tárgyakat ejtsenek vagy erőltessenek a monitor házának nyílásaiba. Egyes belső alkatrészek magas feszültség alatt állnak.
- Ne csatlakoztasson olyan tartozékokat, amelyek nem a monitorhoz készültek.
- Ha a monitort hosszú ideig nem használják, húzza ki a konnektorból.
- Vihar és villámlás esetén soha ne érintse meg a táp- és a jelkábelt, mivel ez rendkívül veszélyes lehet. Ez áramütést okozhat.

## Elhelyezéssel kapcsolatos tudnivalók

Ne tegyen rá semmit a tápkábelre, és ne toljon át semmit rajta, továbbá ne helyezze a monitort olyan helyre, ahol a tápkábel megsérülhet.

Ne használja a monitort víz - például fürdőkád, mosdókagyló, mosogató stb. - mellett, nedves alagsorban vagy úszómedence közelében.

A monitorházat szellőzőnyílásokkal látták el, melyeken keresztül a működéskor termelődő hő távozhat. Ha ezek a nyílások el vannak zárva, a keletkező hő meghibásodást okozhat, melynek tűz lehet a következménye. Ezért SOHA:

- Ne helyezze a monitort ágyra, kanapéra, szőnyegre stb., mivel így elzáródnak az alsó szellőzőnyílások.
- Ne helyezze a monitort zárt szekrénybe, ha a megfelelő szellőzés nem megoldott.
- Ne takarja el a készülék nyílásait ruhával vagy egyéb anyaggal.
- Ne helyezze a monitort radiátor vagy hőforrás közelébe, illetve ezek tetejére.

Ne dörzsölje és ne üsse meg az aktív mátrixos LCD képernyőt kemény tárggyal, mivel ez az aktív mátrixos LCD képernyő megkarcolódását, megrongálódását vagy tartós károsodását okozhatja.

Ne tartsa ujját hosszan az LCD képernyőn, mivel ez utóképeket okozhat.

Egyes képponhibák piros, zöld vagy kék pontokként jelenhetnek meg a képernyőn.

Ez nincs hatással vagy következménnyel a monitor teljesítményére.

Ha lehetséges, használja a javasolt felbontást, így a lehető legjobb képminőséget érheti el az LCD képernyőn. Ha bármely üzemmódban nem a javasolt felbontást használja, a képernyőn igazított vagy feldolgozott képek jelenhetnek meg. Ez a rögzített felbontású LCD-panelekre jellemző.

Ha a monitor túl sokáig mutatja ugyanazt az állóképet, a kép vagy egyes részei maradandóan „beleéghetnek” a képernyőbe. Ennek elkerülése érdekében használjon képernyővédőt és kapcsolja ki a monitort, amikor nem használja. A túl hosszú ideig tartó használat miatt bekövetkező „beégésre” a termékhez tartozó garancia nem terjed ki.

A képernyő előlapját és oldalait ne üsse és ne karcolja meg fémtárgyakkal.

Ellenkező esetben a képernyő károsodhat.

A készüléket előlappal előrefelé, mindkét kezével tartva szállítsa. Ha elejti a terméket, a sérült termék áramütést vagy tüzet okozhat. A javítással kapcsolatban forduljon hivatalos márkaszervizhez.

Kerülje a magas hőmérsékletet és a párat.

Ne szerelje fel a terméket olyan falra, amely olajnak vagy olajpárának lehet kitéve.

- Ez kárt tehet a termékben, és a termék leesését okozhatja.

A kijelzők fényes előlapok a felhasználónak meg kell vizsgálni, hol van a kijelzőn, mint a keret okozhat zavaró reflexiók a környező fényt és fényes felületek.

A monitor közelében ne használjon magasfeszültséggel üzemelő készüléket. (Pl. elektromos szűnyogriasztó.)

- A monitor meghibásodhat az elektromos kisüléstől.

## Óvintézkedések az AC Adapterrel és az árammal kapcsolatban

Ha víz vagy idegen anyag kerül a termékbe (TV, monitor, tápkábel, vagy AC adapter), haladéktalanul húzza ki a tápkábelt és értesítse a szervizközpontot.

- Ellenkező esetben a készülék károsodása áramütést, vagy akár tüzet is okozhat.

Ne érintse meg a tápkábelt vagy az AC adaptert nedves kézzel. Ha a csatlakozódugó túli nedvesek vagy porosak, használat előtt törölje le és szárítsa meg őket.

- Ellenkező esetben ez tüzet vagy áramütést okozhat.

Győződjön meg róla, hogy a tápkábel teljes mértékben be van dugva az AC adapterbe.

- A laza csatlakoztatás tüzet vagy áramütést okozhat.

Kizárólag az LG Electronics, Inc. által biztosított vagy jóváhagyott tápkábelt és AC adaptert használjon.

- A nem jóváhagyott termékek használata tüzet vagy áramütést okozhat.

A tápkábelt kihúzáskor mindig a dugónál fogja meg. Ne hajlítsa meg a tápkábelt túl nagy erővel.

- Ellenkező esetben a tápkábel károsodhat, ami áramütést vagy tüzet okozhat.

Ügyeljen rá, hogy ne kerüljön nehéz tárgy (elektromos készülékek, ruházat stb.) a tápkábelre vagy az AC adapterre. Ügyeljen rá, hogy ne tegyen kárt a tápkábelben vagy AC adapterben éles tárgyakkal.

- A sérült tápkábel tüzet vagy áramütést okozhat.

Ne szerelje szét, javítsa vagy módosítsa a tápkábelt vagy az AC adaptert.

- Ez tüzet vagy áramütést okozhat.

Tartsa távol az aljzatot, az AC adaptert és a tápcsatlakozó tűit portól stb.

- Ez tüzet okozhat.

## Tisztítási tudnivalók

- A képernyő felületének tisztítása előtt húzza ki a monitort a konnektorból.
- Enyhén megnedvesített kendőt használjon. Ne permetezzen közvetlenül aeroszolt a képernyőre, mivel ez áramütést okozhat.
- A termék tisztításakor húzza ki a tápkábelt, és a karcolódás elkerülése érdekében puha kendővel törölje át. Tisztításakor ne használjon nedves rongyot, illetve ne permetezzen közvetlenül vizet vagy egyéb folyadékot a termékre. Ez áramütést okozhat. (Ne használjon vegyi anyagokat, például benzint, festékkihígítókat vagy alkoholt.)
- Az elülső keret tisztításához használjon vízzel 2–4 alkalommal bepermetezett puha kendőt; a törlést mindig ugyanabba az irányba végezze. A túl sok nedvesség elszíneződést okozhat.

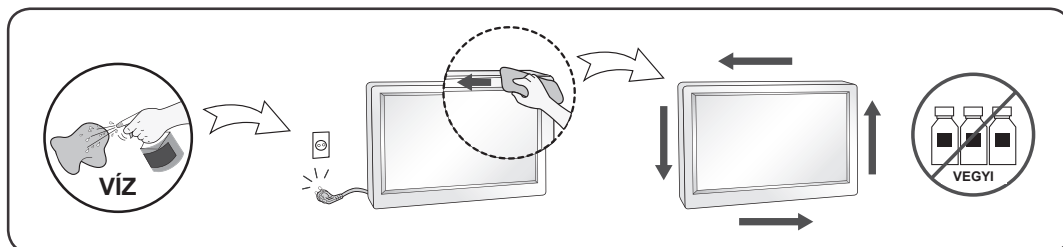

## Visszacsomagolási tudnivalók

- Ne dobja ki a kartondobozt és a csomagolóanyagokat. Ezek ideálisan használhatók a készülék szállításához. A készülék szállításakor használja az eredeti csomagolást.

# PERINGATAN PENTING

Unit ini telah direkayasa dan diciptakan untuk memastikan keamanan pribadi Anda, namun penggunaan yang tidak benar dapat menyebabkan terjadinya sengatan listrik atau bahaya kebakaran. Untuk memastikan pengoperasian yang benar atas semua perlindungan yang ada dalam monitor ini, perhatikan peraturan dasar berikut mengenai pemasangan, penggunaan dan perbaikannya. Semua pencegahan dan informasi keselamatan berlaku untuk model LCD dan OLED.

## Mengenai Keselamatan

Gunakan hanya kabel daya yang disediakan bersama unit ini. Bila Anda menggunakan kabel daya lain, pastikan bahwa kabel tersebut mempunyai sertifikat standar nasional yang berlaku, bila bukan disediakan oleh pemasok. Bila kabel daya rusak, harap hubungi produsen atau penyedia layanan perbaikan resmi terdekat untuk mendapatkan penggantinya.

Kopling perangkat digunakan untuk memutuskan hubungan perangkat.

Pastikan perangkat dipasang di dekat stopkontak dan pastikan stopkontak mudah dijangkau.

Operasikan monitor hanya dari sumber listrik yang disebutkan dalam spesifikasi buku petunjuk ini atau tertulis pada monitor. Bila Anda tidak yakin jenis sumber listrik yang Anda miliki di rumah, konsultasikan dengan dealer Anda.

Lubang AC dan kabel perpanjangan yang kelebihan beban sangatlah berbahaya. Demikian juga kabel daya yang terkelupas dan steker yang rusak. Hal ini dapat mengakibatkan sengatan listrik atau bahaya kebakaran. Hubungi teknisi layanan Anda untuk mendapatkan penggantinya.

Sepanjang unit ini tersambung ke stopkontak AC, maka unit tidak akan diputus dari sumber daya AC meskipun Anda mematikan unit ini.

## Jangan Membuka Monitor

- Tidak ada bagian di dalamnya yang dapat diperbaiki pengguna.
- Ada Voltase Tinggi yang Berbahaya di dalamnya, walaupun monitor telah DIMATIKAN.
- Hubungi dealer Anda bila monitor tidak berfungsi dengan benar.

## Untuk Menghindari Cedera

- Jangan tempatkan monitor pada rak miring, kecuali telah dikunci dengan benar.
- Gunakan hanya penyangga yang direkomendasikan oleh produsen.
- Jangan menjatuhkan benda ke atas produk atau membenturkan sesuatu ke produk. Jangan melemparkan mainan atau benda apa pun ke layar produk. Jika dilakukan, dapat menimbulkan luka badan, produk menjadi bermasalah, dan layar bisa rusak.

## Untuk Mencegah Kebakaran atau Bahaya

- Selalu MATIKAN monitor bila Anda meninggalkan ruangan dalam waktu yang lama. Jangan pernah MENYALAKAN monitor saat meninggalkan rumah.
- Cegah anak-anak menjatuhkan atau mendorong benda ke dalam pintu kabinet monitor. Beberapa bagian internal dapat menyalurkan voltase yang berbahaya.
- Jangan menambahkan aksesori yang tidak didesain untuk monitor ini.
- Apabila monitor akan tidak digunakan dalam waktu yang lama, cabutlah kabel dari stopkontak di dinding.
- Pada saat ada petir dan kilat, jangan sekali-kali menyentuh kabel daya dan kabel sinyal karena akan sangat berbahaya. Tindakan ini dapat menyebabkan kejutan listrik.

## Pemasangan

Jangan biarkan benda apapun menindih atau menggilas kabel daya dan jangan tempatkan monitor dimana kabel daya bisa rusak.

Jangan gunakan monitor ini di dekat air seperti bak mandi, tempat air, tempat cuci piring, tempat cuci baju, ruang bawah tanah yang becek atau di dekat kolam renang. Monitor memiliki lubang ventilasi dalam kabinet untuk pelepasan panas yang dihasilkan selama operasi. Bila lubang ini tertutup, panas yang dihasilkan dapat menyebabkan kegagalan yang dapat menyebabkan bahaya kebakaran. Oleh karena itu, **JANGAN PERNAH**:

- Menutup lubang ventilasi bagian bawah dengan menempatkan monitor pada tempat tidur, sofa, karpet dan lainnya.
- Menempatkan monitor dalam tempat tertutup kecuali bila ada ventilasi yang mencukupi.
- Menutup lubang dengan kain atau bahan lain.
- Menempatkan monitor di dekat atau di atas radiator atau sumber panas.

Jangan menggosok atau memukul Active Matrix LCD dengan benda keras, karena hal ini dapat menggores, menodai atau merusak Active Matrix LCD secara permanen.

Jangan menekan layar LCD dengan jari terlalu lama, karena hal ini dapat menyebabkan terjadinya bayangan gambar.

Sebagian cacat titik bisa tampak sebagai titik Merah, Hijau atau Biru pada layar. Namun hal ini tidak memiliki pengaruh atau efek atas kinerja tampilan.

Bila mungkin, gunakan resolusi yang direkomendasikan untuk mendapatkan kualitas gambar terbaik untuk tampilan LCD Anda. Bila digunakan dalam suatu mode tanpa resolusi yang direkomendasikan, perbesaran atau pergerakan gambar mungkin muncul pada layar. Namun hal ini merupakan karakteristik panel LCD beresolusi tetap.

Menampilkan gambar diam dalam waktu lama pada monitor mungkin akan meninggalkan bekas gambar atau noda pada layar monitor. Untuk menghindari masalah ini, gunakan screensaver dan matikan produk ini jika tidak digunakan. Bekas gambar atau noda yang disebabkan oleh penggunaan yang lama tidak dilindungi oleh garansi produk ini.

Jangan mengguncang atau menggores bagian depan dan samping layar dengan benda tajam. Apabila dilakukan, layar akan rusak.

Pastikan panel menghadap ke depan dan pegang dengan kedua tangan untuk memindahkannya. Apabila Anda menjatuhkan produk, produk yang rusak dapat mengalami korslet atau menyebabkan kebakaran. Hubungi pusat servis resmi untuk perbaikan.

Hindari suhu dan kelembaban tinggi.

Jangan memasang produk ini pada dinding jika memungkinkan terkena minyak atau cipratan minyak.

- Hal Ini bisa membahayakan produk dan menyebabkan terjatuh.

Untuk layar (monitor) dengan permukaan mengkilat (bezels glossy) pengguna perlu diperhatikan penempatan layar dengan sesuai karena permukaan (bezel) dapat menyebabkan pantulan cahaya terang sekitar mengganggu penglihatan.

Jangan gunakan produk dengan tegangan tinggi di sekitar Monitor. (mis. Raket Listrik)

- Monitor mungkin dapat mengalami kegagalan fungsi seperti sengatan listrik.

## Tindakan Pencegahan untuk Adaptor AC dan Daya

Jika air atau benda asing masuk ke dalam produk (TV, monitor, kabel daya, atau adaptor AC), segera lepaskan kabel daya dan hubungi pusat layanan.

- Jika tidak, ini dapat menyebabkan kebakaran atau sengatan listrik yang mengakibatkan kerusakan produk.

Jangan sentuh kabel daya atau adaptor AC dengan tangan basah. Jika pin steker basah atau berdebu, seka dan keringkan sebelum digunakan.

- Jika tidak, ini dapat menyebabkan kebakaran atau sengatan listrik.

Pastikan kabel daya sepenuhnya terpasang ke dalam adaptor AC.

- Jika terpasang longgar, sambungan yang buruk dapat menyebabkan kebakaran atau sengatan listrik. Pastikan untuk menggunakan kabel daya dan adaptor AC yang diberikan atau disetujui oleh LG Electronics, Inc.

- Penggunaan produk yang tidak disetujui dapat menyebabkan kebakaran atau sengatan listrik.

Saat melepaskan kabel daya, selalu tarik stekernya. Jangan tekuk kabel daya dengan tenaga berlebihan.

- Saluran listrik bisa rusak, yang dapat menyebabkan sengatan listrik atau kebakaran.

Jangan sampai menginjak atau meletakkan benda berat (perangkat elektronik, baju, dsb.) di atas kabel daya atau adaptor AC. Berhati-hatilah agar tidak merusak kabel daya atau adaptor AC dengan benda tajam.

- Kabel daya yang rusak dapat menyebabkan kebakaran atau sengatan listrik.

Jangan pernah membongkar, memperbaiki, atau memodifikasi kabel daya atau adaptor AC.

- Hal ini dapat menyebabkan kebakaran atau sengatan listrik.

Pastikan stop kontak, adaptor AC, dan pin kabel daya tetap bersih dari debu dan lain-lain.

- Hal ini dapat menyebabkan kebakaran.

## Pembersihan

- Cabut sambungan monitor sebelum membersihkan bagian depan layar monitor.
- Gunakan kain lembab (tidak basah). Jangan gunakan aerosol secara langsung pada layar monitor karena penyemprotan yang berlebihan dapat menyebabkan sengatan listrik.
- Saat membersihkan produk, lepas kabel daya dan usap perlahan dengan kain lembut untuk menghindari goresan. Jangan membersihkan dengan kain basah atau menyemprotkan air atau cairan lain langsung ke produk. Karena ini dapat mengakibatkan korslet. (Jangan gunakan bahan kimia seperti bensin, tiner, cat atau alkohol)
- Semprotkan air ke kain lembut 2 hingga 4 kali, dan gunakan kain basah itu untuk membersihkan bingkai depan, usap dalam satu arah saja.

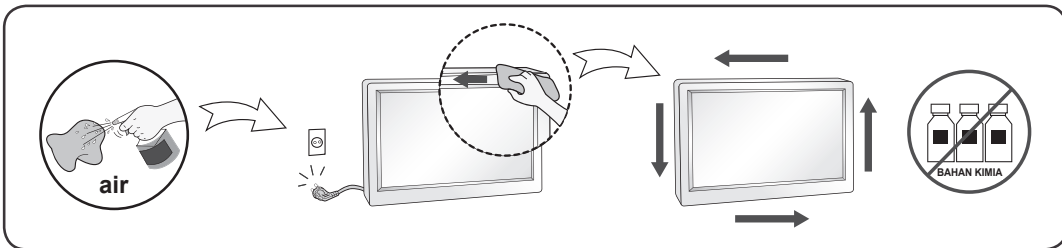

## Pembungkusan Kembali

- Jangan buang karton dan bahan pembungkus. Ke duanya dapat digunakan sebagai tempat yang ideal untuk memindahkan unit. Saat mengirim unit ke lokasi lain, bungkus kembali dalam bahan pembungkus aslinya.

# PRECAUZIONI IMPORTANTI

Questa unità è stata progettata e prodotta per garantire la massima sicurezza, un uso improprio, tuttavia, potrebbe provocare scosse elettriche o pericolo di incendio. Per consentire l'efficacia di tutte le misure di sicurezza previste per questo monitor, procedere come indicato di seguito per l'installazione, l'uso e la manutenzione. Tutte le precauzioni e le informazioni sulla sicurezza si applicano ai modelli LCD e OLED.

## Sicurezza

Utilizzare solo il cavo di alimentazione fornito con l'unità. Se si utilizza un cavo diverso, accertarsi che sia conforme agli standard nazionali in materia nel caso ciò non sia già dichiarato dal produttore. Se il cavo di alimentazione è difettoso, contattare il produttore oppure il più vicino centro di assistenza autorizzato per richiederne uno sostitutivo.

L'accoppiatore dell'unità è utilizzato come dispositivo di disconnessione.

Assicurarsi che il dispositivo sia installato vicino alla presa a muro a cui è collegato e che la presa sia facilmente accessibile.

Collegare il monitor solo a una fonte di alimentazione del tipo indicato nelle specifiche di questo manuale oppure riportata sul monitor stesso. Se non si è certi del tipo di alimentazione disponibile, contattare il rivenditore.

Le prese di alimentazione CA e i cavi di prolunga sovraccarichi sono pericolosi, come anche i cavi di alimentazione e le spine danneggiate, perché potrebbero provocare scosse o incendi. Contattare l'assistenza tecnica per la sostituzione.

Finché l'unità è collegata alla presa di rete CA, non viene scollegata dall'alimentazione CA anche se si spegne l'unità.

## Non aprire il monitor:

- All'interno non vi sono componenti che richiedono manutenzione da parte dell'utente.
- Anche quando è spento, il monitor contiene componenti pericolosi ad alta tensione.
- Se il monitor non funziona correttamente, contattare il rivenditore.

## Per evitare lesioni personali:

- Collocare il monitor su un ripiano inclinato solo dopo averlo fissato saldamente.
- Utilizzare solo un sostegno consigliato dal produttore.
- Non lasciar cadere oggetti sul prodotto o urtarlo. Non gettare giocattoli o oggetti sullo schermo del prodotto. Può provocare lesioni alle persone, problemi al prodotto e danneggiare lo schermo.

## Per evitare il rischio di incendio:

- Spegnerne sempre il monitor se ci si allontana per un periodo di tempo prolungato. Non lasciare mai acceso il monitor quando si esce.
- Impedire ai bambini di fare cadere o spingere oggetti nelle aperture dell'involucro del monitor. Alcuni componenti interni hanno tensioni pericolose.
- Non aggiungere accessori non specificamente progettati per questo monitor.
- Quando il display è lasciato incustodito per un periodo prolungato, staccare la spina dalla presa a muro.
- In presenza di tuoni e fulmini, non toccare il cavo di segnale e di alimentazione poiché potrebbe essere molto pericoloso e causare scosse elettriche.

## Installazione

Non appoggiare e non sovrapporre niente sopra il cavo di alimentazione e non posizionare il monitor in punti in cui il cavo possa essere danneggiato.

Non utilizzare questo monitor vicino all'acqua, ad esempio vasche da bagno, lavandini, lavabi, vaschette, seminterrati umidi o in prossimità di una piscina.

Gli involucri dei monitor sono dotati di feritoie di ventilazione per la dissipazione del calore generato durante il funzionamento. Se queste feritoie vengono ostruite, l'accumulo di calore può provocare danni e anche rischi di incendio. Per queste ragioni, EVITARE SEMPRE DI:

- Ostruire le feritoie di ventilazione inferiori collocando il monitor su letti, divani o tappeti.
- Collocare il monitor in posizioni chiuse a meno che non sia assicurata una ventilazione corretta.
- Coprire le aperture con stoffa o altri materiali.
- Posizionare il monitor sopra a caloriferi o altre fonti di calore.

Non strofinare o urtare lo schermo a cristalli liquidi LCD a matrice attiva con oggetti duri che potrebbero graffiarlo o danneggiarlo permanentemente.

Non premere a lungo lo schermo LCD con le dita poiché potrebbe verificarsi un effetto di persistenza delle immagini.

Potrebbero apparire difetti, ad esempio punti rossi, verdi o blu sullo schermo. Ciò non influisce tuttavia sulla qualità della visualizzazione.

Se possibile, utilizzare la risoluzione consigliata per ottenere la miglior qualità di immagini per lo schermo LCD. Se utilizzato in modalità diverse dalla risoluzione consigliata, alcune immagini potrebbero apparire ridimensionate o comunque differenti. Si tratta di una caratteristica del pannello a cristalli liquidi a risoluzione fissa.

È possibile che la visualizzazione prolungata di un'immagine statica sul monitor ne causi la persistenza o lasci una macchia sullo schermo del monitor. Per evitare questo problema, utilizzare un salva schermo e tenere il prodotto spento quando non viene utilizzato. La persistenza di un'immagine o una macchia causate da un utilizzo prolungato non sono coperte dalla garanzia del prodotto.

Evitare di urtare o graffiare la parte anteriore e i lati dello schermo con oggetti metallici. In caso contrario, sarà possibile lo schermo venga danneggiato.

Verificare che il pannello sia rivolto in avanti e tenerlo con entrambe le mani per spostarlo. Se il prodotto cade, sono possibili scosse elettriche o incendio. Rivolgersi a un centro assistenza autorizzato per la riparazione.

Evitare alte temperature e umidità.

Non installare il prodotto a una parete se quest'ultima è esposta a olio o paraffina liquida.

- Il prodotto potrebbe danneggiarsi o cadere.

Per display con cornice lucida l'utente deve considerare la disposizione del display dato che il cornice potrebbe causare riflessi inquietanti dalle luci circostanti e superficie lucide.

Non utilizzare prodotti ad alto voltaggio attorno al monitor. (ad es. scaccia insetti elettrici)

- Il monitor potrebbe non funzionare correttamente a causa delle scariche elettriche.

## Precauzioni per l'adattatore CA e l'alimentazione

Nel caso in cui acqua o qualsiasi altra sostanza estranea penetri nel prodotto (TV, monitor, cavo di alimentazione o adattatore CA), scollegare immediatamente il cavo di alimentazione e contattare il Centro Servizi.

- In caso contrario, è possibile che si verifichino incendi o scosse elettriche a causa del danneggiamento del prodotto.

Non toccare la presa di corrente o l'adattatore CA con le mani bagnate. Se i piedini della presa sono bagnati o impolverati, pulirli e asciugarli prima dell'uso.

- In caso contrario, è possibile che si verifichino incendi o scosse elettriche.

Accertarsi di inserire fino in fondo il cavo di alimentazione nell'adattatore CA.

- In caso di collegamento lento, è possibile che si verifichino incendi o scosse elettriche.

Accertarsi di utilizzare cavi di alimentazione e adattatori CA forniti o approvati da LG Electronics, Inc.

- L'uso di prodotti non approvati potrebbe provocare incendi o scosse elettriche.

Quando si scollega il cavo di alimentazione, afferrarlo sempre dalla spina. Non piegare con forza eccessiva il cavo di alimentazione.

- È possibile causare danni alla linea d'alimentazione, provocando quindi eventuali scosse elettriche o incendi.

Prestare attenzione a non calpestare o posizionare oggetti pesanti (elettrodomestici, abiti ecc.) sul cavo di alimentazione o sull'adattatore CA. Prestare attenzione a non danneggiare il cavo di alimentazione o l'adattatore CA con oggetti affilati.

- Cavi di alimentazione danneggiati possono provocare incendi o scosse elettriche.

Non disassemblare, riparare o modificare mai il cavo di alimentazione o l'adattatore CA.

- Potrebbero verificarsi incendi o scosse elettriche.

Accertarsi di mantenere la presa, l'adattatore CA e i piedini della presa di corrente privi di polvere e altre sostanze.

- Ciò potrebbe provocare un incendio.

## Pulizia

- Scollegare il monitor prima di pulire lo schermo frontale.
- Utilizzare un panno leggermente umido (non bagnato). Non spruzzare direttamente sopra lo schermo poiché un eccesso di prodotto potrebbe provocare scosse elettriche.
- Quando si pulisce il prodotto, scollegare il cavo di alimentazione e strofinare delicatamente con un panno morbido per evitare graffi. Non usare con un panno umido o acqua nebulizzata o altri liquidi direttamente sul prodotto. Pericolo di scosse elettriche (Non usare prodotti chimici quali benzene, solventi e alcool).
- Spruzzare l'acqua su un panno morbido da 2 a 4 volte e usarlo per pulire la cornice anteriore, pulire in una sola direzione. Umidità eccessiva può provocare macchie.



## Imballaggio

- Non gettare lo scatolone e l'altro materiale da imballaggio. L'imballaggio può essere utilizzato per trasportare successivamente l'unità. Per il trasporto dell'unità, riutilizzare il materiale di imballaggio originale.

# МАҢЫЗДЫ САҚТАНДЫРУ ШАРАЛАРЫ

Бұл құрал Сіздің жеке қауіпсіздігіңізді қамтамасыз ету үшін құрастырылып, шығарылған. Алайда, оны дұрыс қолданбау электр тогының соғуы немесе өрт шығу қаупін төндіруі мүмкін. Осы дисплейде біріктірілген барлық сақтандыру шаралары дұрыс қызмет етуі үшін, төменде көрсетілген негізгі орнату, пайдалану және қызмет көрсету ережелерін қарап шығыңыз. Барлық сақтық шаралары мен қауіпсіздік туралы ақпарат LCD және OLED үлгілеріне қатысты.

## Қауіпсіздік бойынша

Тек құралмен бірге берілген қуат сымын пайдаланыңыз. Жеткізуші ұсынбаған басқа қуат сымын пайдаланатын болсаңыз, оның тиісті ұлттық стандарттарға сәйкес сертификатталғанын тексеріңіз. Егер қуат сымы қалай да зақымданған болса, оны ауыстыру үшін өндірушіге немесе жақын орналасқан рұқсаты бар жөндеу орталығына хабарласыңыз. Құрылғыны ажырату үшін құрылғы қосқышы пайдаланылады. Құрылғының қабырға розеткасына жақын орналасқанын және оңай қол жетімді екенін тексеріңіз. Дисплейді тек осы нұсқаулықтың техникалық сипаттамаларында немесе дисплейдегі тізімде көрсетілген қуат көзіне жалғаңыз. Үйіңіздегі қуат көзінің түрін білмесеңіз, сатушыдан кеңес алыңыз. Шамадан тыс жүктелген айнымалы ток розеткалары және ұзартқыштар қауіпті болып табылады. Ескірген қуат сымдары мен сынық штепсельдік ұштар да қауіп төндіруі мүмкін. Олар өрт шығуына немесе электр тогының соғуына әкелуі мүмкін. Оларды ауыстыру үшін қызмет көрсету маманын шақырыңыз. Бұл құрал айнымалы ток розеткасына қосуды болғанда, сөндірілген болса да қуат көзінен ажыратылмайды.

## Дисплейді ашпаңыз:

- Ішінде пайдаланушы өзі жөндей алатын бөлшектер жоқ.
- Токтан ажыратылған болса да, ішінде қауіпті жоғары кернеулер болады.
- Дисплей дұрыс жұмыс істемесе, сатушыға хабарласыңыз.

## Жарақат алуды болдырмау үшін:

- Берік орнатылғанын қамтамасыз етпей, дисплейді қиғаш сөренің үстіне қоймаңыз.
  - Тек өндіруші ұсынған тіректі пайдаланыңыз.
  - Өнімнің үстіне заттар құлатпаңыз немесе үстіне күш салмаңыз. Өнімнің экранына ойыншықтар немесе басқа заттар лақтырмаңыз.
- Бұл әрекет нәтижесінде адамдар жарақат алуы, өнім ақаулығы пайда болуы және дисплей зақымдануы мүмкін.

## Өрт шығуын немесе басқа қауіпті жағдайларды болдырмау үшін:

- Бөлмеден ұзақ уақытта шығатын болсаңыз, дисплейді әрдайым өшіріп кету керек. Үйден кететін кезде дисплейді қосып кетуге болмайды.
- Балалардың дисплей корпусының саңылауларына заттар салуына немесе тығуына жол бермеңіз. Кейбір ішкі бөліктерінің қауіпті кернеулері болуы мүмкін.
- Дисплейге арналмаған қосалқы құралдарды қоспаңыз.
- Ұзақ уақытқа қараусыз қалдырғанда, дисплейді қуат көзінен ажыратыңыз.
- Күннің күркіреуі немесе найзағай болып жатқанда қуат сымын және сигнал кабелін ұстамаңыз. Бұл өте қауіпті болуы мүмкін. Бұл ток соғуына себеп болуы мүмкін.

## Қауіпсіздік бойынша

Қуат сымының үстіне ешнәрсе қоймаңыз немесе жүргізбеңіз. Және қуат сымы зақымдалған дисплейді орнатпаңыз.

Дисплейді ванна, қол жуғыш, ас үй раковинасы, кір жуатын орын, ылғал жертөле немесе жүзу бассейні сияқты суы бар орындардың жанында пайдаланбаңыз.

Дисплейдің корпусында жұмыс кезінде пайда болатын ысып кетуді шығаруға мүмкіндік беретін желдеткіш саңылаулары бар. Егер осы саңылаулар бітеліп қалса, дисплейдің қызуы ақаулық тудырып, қауіпті жағдай орын алуы мүмкін.

Сол себепті, төмендегі шарттарды орындаңыз:

- Дисплейді керует, диван, кілем және сол сияқты басқа заттардың үстіне қойып, төменгі желдету саңылауларын бөгемеңіз.
- Лайықты түрде желдету қамтамасыз етілмесе, дисплейді кірістірілген қоршаулы орынға орнатпаңыз.
- Саңылауларды шүберекпен немесе басқа материалдармен жаппаңыз.
- Дисплейді жылу батареясы немесе басқа ыстық көздерінің үстіне қоймаңыз.

Active Matrix СКД экранын қатты затпен сүртпеңіз немесе соқпаңыз. Бұл Active Matrix СКД дисплейін сыруы, сыртқы бетін бүлдіруі немесе біржола зақымдауы мүмкін.

СКД экранын саусақпен ұзақ уақыт бойы басып тұрмаңыз, бұл қалдық кескіннің шығуына себеп болуы мүмкін. Экранда қызыл, жасыл немесе көк дақтар сияқты нүкте ақаулықтары пайда болуы мүмкін.

Дегенмен, бұл дисплейдің жұмысына әсер етпейді.

Мүмкін болса, СКД дисплейінде жақсы кескін сапасын алу үшін, ұсынылған ажыратымдылықты пайдаланыңыз. Ұсынылған ажыратымдылықтан басқа қандай да бір режим пайдаланылса, экранда масштабталған немесе өңделген кескіндер пайда болуы мүмкін. Алайда, бұл ажыратымдылығы бекітілген СКД панелінің сипаттамасы.

Қозғалыссыз кескінді мониторда ұзақ уақыт бойы көрсету монитор экранында тұрақты кескін немесе дақ қалдыруы мүмкін. Бұл проблеманы болдырмау үшін, экран қорғағышты пайдаланыңыз және өнім қолданылмаған кезде қуат көзінен ажыратыңыз. Ұзақ уақыт бойы қолданудан туындаған тұрақты кескінді немесе дақты осы өнімнің кепілдігі қамтымайды.

Экранның алдын немесе шеттерін темір заттармен сырмаңыз.

Бұл экранды зақымдауы мүмкін.

Жылжыту үшін панелін алға қаратып, екі қолмен ұстаңыз. Егер өнімді құлатып алсаңыз, зақымдалған құрылғы ток соғуы немесе өртенуі мүмкін. Оны жөндеу үшін рұқсаты бар қызмет көрсету орталығына хабарласыңыз. Құралды жоғары температуралар мен ылғалдықта пайдаланбаңыз.

Май немесе майлы ауа әсер етуі мүмкін болса, бұл өнімді қабырғаға орнатпаңыз.

- Бұл өнімді зақымдауы және ол құлап түсуі мүмкін.

Қоданнушы глянцеваая обрамление экранды қоданған болса, онда экранды қойған орын себепден экраннің нұры көзге шағылысіп қалу мүнкүн.

Монитор жанында жоғары кернеумен жұмыс істейтін өнімді пайдалануға болмайды. (мыс. электр шапалақ)

- Монитор ток соғу сияқты дұрыс жұмыс жасамауы мүмкін.

## Айнымалы ток адаптері мен қуатқа байланысты сақтық шаралары

Егер су немесе бөгде заттар өнімнің (теледидардың, монитордың, қуат сымының немесе айнымалы ток адаптерінің) ішіне кірсе, қуат сымын бірден ажыратып, қызмет көрсету орталығына хабарласыңыз.

- Әйтпесе, өнімнің зақымдалуына байланысты өрт шығуы немесе ток соғуы мүмкін.

Қуат сымын немесе айнымалы ток адаптерін ылғал қолдарыңызбен ұстамаңыз. Ашаның істікшелері ылғал немесе шаң болса, пайдаланбастан бұрын оларды сүртіп, құрғатыңыз.

- Әйтпесе, өрт шығуы немесе ток соғуы мүмкін.

Қуат сымын айнымалы ток адаптеріне толығымен кіргізіңіз.

- Дұрыс жалғанбаса, нашар байланыстан өрт шығуы немесе ток шығуы мүмкін.

LG Electronics, Inc. қамтамасыз еткен немесе мақұлдаған қуат сымдарын және айнымалы ток адаптерлерін пайдаланыңыз.

- Мақұлданбаған өнімдерді пайдаланудан өрт шығуы немесе ток соғуы мүмкін.

Қуат сымын ажыратқанда әрдайым ашасынан ұстап тартыңыз. Қуат сымын күштеп майыстырмаңыз.

- Қуат желісі зақымдалып, ток соғуына немесе өрт шығуына себеп болуы мүмкін.

Қуат сымының немесе айнымалы ток адаптерінің үстінен баспаңыз не болмаса үстіне ауыр заттар (электронды құрылғылар, киімдер, т.б.) қоймаңыз. Қуат сымын немесе айнымалы ток адаптерін өткір заттармен зақымдап алмаңыз.

- Зақымдалған қуат сымдарынан өрт шығуы немесе ток соғуы мүмкін.

Ешқашан қуат сымын немесе айнымалы ток адаптерін бөлектемеңіз, жөндемеңіз немесе өзгертпеңіз.

- Өрт шығуы немесе ток соғуы мүмкін.

Қуат сымын, айнымалы ток адаптерін және қуат ашасының істікшелерін шаңнан және т.б. таза ұстаңыз.

- Бұл өрт шығу қаупін төндіруі мүмкін.

## Тазалау кезінде

- Дисплей экранының алдыңғы жағын тазалау үшін, өнімді қуат көзінен ажыратыңыз.
- Сәл ылғалданған (сулы емес) шүберекті пайдаланыңыз. Аэрозольді тікелей экранның бетіне сеппеңіз, электр тогы соғуы мүмкін.
- Өнімді тазалау кезінде, қуат сымын ажыратып, сырылуын болдырмау үшін жұмсақ шүберекпен сүртіңіз. Сулы шүберекпен тазаламаңыз не өнімнің бетіне су немесе басқа сұйықтықтар сеппеңіз. Электр тогы соғуы мүмкін. (Бензин, бояу еріткіштері немесе спирт сияқты химиялық заттар қолданбаңыз)
- Жұмсақ шүберекке 2-4 рет су сеуіп, бір жаққа бағыттап отырып, алдыңғы жақтауын сүрту үшін пайдаланыңыз. Тым ылғал болса, дақтар пайда болуы мүмкін.

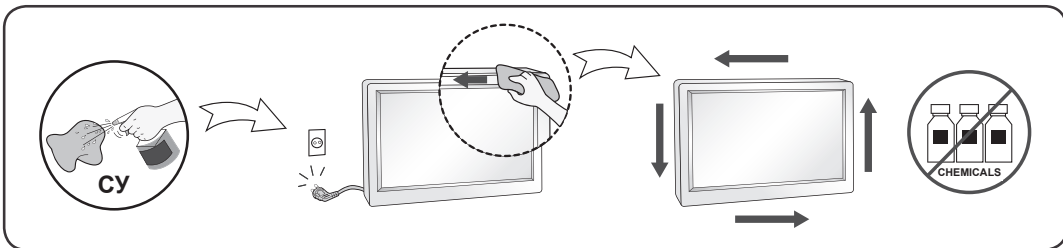

## Қайта орау кезінде

- Қорабын немесе орау материалдарын қоқысқа тастамаңыз. Оның ішінде құралды тасымалдау өте ыңғайлы. Құралды басқа жерге тасымалдау үшін, оны өзінің орамына салыңыз.

# SVARĪGI PIESARDZĪBAS PASĀKUMI

Šī ierīce ir izstrādāta un izgatavota, rūpējoties par jūsu personīgo drošību. Tomēr tās nepareiza lietošana var izraisīt elektriskās strāvas triecienu vai aizdegšanos.

Lai nodrošinātu pareizu visu displejā iekļauto aizsargmehānismu darbību, ievērojiet tālāk sniegtos vispārējos uzstādīšanas, lietošanas un apkopes norādījumus. Visi piesardzības pasākumi un drošības informācija attiecas uz LCD un OLED modeļiem.

## Par drošību

Izmantojiet tikai ierīces komplektācijā iekļauto strāvas vadu. Ja izmantojat citu strāvas vadu, kuru nav nodrošinājis ierīces piegādātājs, pārliecinieties, vai tas atbilst spēkā esošajiem valsts standartiem. Ja strāvas vads ir bojāts, sazinieties ar ražotāju vai tuvāko pilnvaroto remontdarbnieku, lai iegādātos rezerves vadu.

Ierīces savienotājs tiek izmantots kā atvienošanas ierīce.

Noteikti uzstādiet ierīci tās sienas kontaktrozetes tuvumā, pie kuras ierīce tiek pievienota, un nodrošiniet, lai kontaktrozete būtu viegli aizsniedzama.

Izmantojiet tikai tādus barošanas avotus, kas norādīti šīs rokasgrāmatas specifikācijās vai uz displeja. Ja neesat pārliecināts par to, kāda veida elektropadeve ir pieejama jūsu mājās, sazinieties ar izplatītāju.

Pārslogotas maiņstrāvas kontaktrozetes un pagarinātāji var būt bīstami. Bīstami ir arī strāvas vadi ar nodilušu izolāciju un bojātas kontaktdakšas. Tie var izraisīt elektriskās strāvas triecienu vai aizdegšanos. Saņemiet ar apkopes speciālistu, lai nomainītu bojātās detaļas.

Kamēr ierīce ir pievienota maiņstrāvas kontaktrozetei, tā nav uzskatāma par atvienotu no maiņstrāvas avota pat tad, ja pati ierīce ir izslēgta.

## Neatveriet displeju.

- Iekšpusē nav komponentu, kuru apkopi varētu veikt pats lietotājs.
- Iekšpusē ir bīstami augsts spriegums pat tad, ja ierīce ir izslēgta.
- Ja displejs nedarbojas pareizi, sazinieties ar izplatītāju.

## Lai izvairītos no traumām:

- nenovietojiet displeju uz slīpa plaukta, ja vien tas nav droši nostiprināts;
- izmantojiet tikai ražotāja ieteiktu statīvu;
- nemetiet uz izstrādājuma priekšmetus un nepakļaujiet to triecieniem; nesviediet ar priekšmetiem pa izstrādājuma ekrānu.  
Šādas darbības var izraisīt traumas, izstrādājuma darbības traucējumus un displeja bojājumus.

## Lai novērstu aizdegšanos un bīstamas situācijas:

- ja uz ilgāku laiku paredzat atstāt telpu, vienmēr izslēdziet displeju; ejot ārā no mājām, nekādā gadījumā neatstājiet displeju ieslēgtu;
- neļaujiet bērniem mest vai ievietot priekšmetus displeja korpusa atverēs; atsevišķas iekšējās detaļas ir pakļautas bīstamam spriegumam;
- nepievienojiet piederumus, kas nav paredzēti šim displejam;
- ja displeju paredzēts atstāt bez uzraudzības ilgāku laika posmu, atvienojiet to no sienas kontaktrozetes;
- pērkona negaisa laikā nekādā gadījumā nepieskarieties strāvas vadam un signāla kabelim, jo tas var būt ļoti bīstami; Šādas darbības var izraisīt elektriskās strāvas triecienu.

## Par uzstādīšanu

Nenovietojiet priekšmetus uz strāvas vada un neļaujiet tiem ripot pār tam. Nenovietojiet displeju vietās, kur pastāv strāvas vada sabojāšanas risks.

Neizmantojiet displeju ūdens tuvumā, piemēram, pie vannas, mazgājamās bļodas, virtuves izlietnes, veļas baltas, mitrā pagrabā vai peldbaseina tuvumā.

Displeja korpusā ir ventilācijas atveres, kas ļauj izvadīt darbības procesā radušos siltumu. Ja šīs atveres ir nosprostotas, uzkrāties siltums var izraisīt darbības traucējumus un aizdegšanās risku.

Tādēļ NEKĀDĀ GADĪJUMĀ:

- nenosprostojiet apakšējās ventilācijas spraugas, novietojot displeju uz gultas, dīvāna, paklāja, utt.;
- novietojiet displeju nišā vai padziļinājumā, ja vien nav nodrošināta atbilstoša ventilācija;
- nenesedziet atveres ar audumu vai citu materiālu;
- novietojiet displeju radiatora vai cita siltumavota tuvumā;

neberzējiet un neaiztieciat Active Matrix LCD displeju ar cietiem priekšmetiem, jo šādi Active Matrix LCD displejs var tikt saskrāpēts vai neatgriezeniski bojāts;

ilgstoši nespiediet uz LCD ekrāna ar pirkstu, jo tas ekrānā var radīt dažus pēcattēlus. Uz ekrāna var parādīties sarkani, zaļi vai zili punkti.

Tomēr tas neietekmē displeja veiktspēju.

Ja iespējams, izmantojiet ieteikto izšķirtspēju, lai LCD displejam iegūtu vislabāko attēla kvalitāti. Izmantojot citu izšķirtspēju, ekrānā var būt redzami mērogoti vai pārveidoti attēli. Tomēr tas ir raksturīgi fiksētas izšķirtspējas LCD panelim.

Ja monitorā ilgstoši tiek rādīts nekustīgs attēls, tā ekrānā var palikt pastāvīgs attēls vai nokrāsa.

Lai novērstu šo problēmu, izmantojiet ekrānsaudzētāju un izslēdziet izstrādājumu, kad tas netiek lietots.

Šī izstrādājuma garantija nesedz remontu saistībā ar pastāvīgu attēlu vai nokrāsu, ko radījusi ilgstoša rādīšana.

Neaiztieciat un neskrāpējiet ekrāna priekšpusi un sānus ar metāla priekšmetiem.

Pretējā gadījumā var rasties ekrāna bojājumi.

Noteikti novietojiet paneli ar skatu pret jums, un, lai pārvietotu, satveriet to abās rokās. Ja izstrādājums nokrīt, bojātais izstrādājums var izraisīt elektriskās strāvas triecienu vai aizdegšanos. Remontdarbu veikšanai sazinieties ar pilnvarotu apkopes dienestu. Nenovietojiet ierīci karstās vai mitrās vietās.

Neuzstādiet šo produktu pie sienas, ja tas varētu tikt pakļauts eļļas vai eļļas dūmu ietekmei.

- Tas var sabojāt produktu un izraisīt tā nokrišanu.

Ekrāniem ar glancētām malām lietotājam jāapsver ekrāna novietojums, jo malas var izraisīt traucējošu atstarojumu no apkārtējās gaismas un spilgtām virsmām.

Monitora tuvumā nelietojiet ierīces ar augstu spriegumu (piem., elektrisko pletni).

- Monitors var darboties nepareizi elektriskās strāvas trieciena rezultātā.

## Piesardzības pasākumi maiņstrāvas adaptera un strāvas lietošanā

Ja ierīcē (televīzora, monitorā, strāvas vadā vai maiņstrāvas adapterī) iekļūst ūdens vai kāda cita viela, nekavējoties atvienojiet barošanas vadu un sazinieties ar servisa centra pārstāvi.

- Pretējā gadījumā ierīces bojājuma dēļ iespējams ugunsgrēks vai elektriskās strāvas trieciens.

Nepieskarieties spraudnim vai maiņstrāvas adapterim ar mitrām rokām. Ja spraudņa tapiņas ir mitras vai pieputējušas, pirms lietošanas noslaukiet un nožāvējiet.

- Pretējā gadījumā iespējams ugunsgrēks vai elektriskās strāvas trieciens.

Pārliecinieties, vai barošanas vads ir pilnīgi ievietots maiņstrāvas adapterī.

- Vājš savienojums var izraisīt ugunsgrēku vai elektriskās strāvas triecienu.

Lietojiet tikai LG Electronics, Inc. nodrošinātus vai apstiprinātus barošanas vadus un maiņstrāvas adapterus.

- Neapstiprinātu produktu lietošana var izraisīt ugunsgrēku vai elektriskās strāvas triecienu.

Izraujot barošanas vadu, vienmēr turiet to aiz spraudņa. Nelociet barošanas vadu ar pārmērīgu spēku.

- Tas var tikt bojāts un var izraisīt elektriskās strāvas triecienu vai aizdegšanos.

Neuzkāpiet un nenovietojiet smagus priekšmetus (elektroniskās ierīces, apģērbu utt.) uz barošanas vada vai maiņstrāvas adaptera. Esiet uzmanīgs, lai nesabojātu barošanas vadu vai maiņstrāvas adapteri ar asiem priekšmetiem.

- Bojāti barošanas vadi var izraisīt ugunsgrēku vai elektriskās strāvas triecienu.

Nekad neizjauciet, nelabojiet un nepārveidojiet barošanas vadu vai maiņstrāvas adapteri.

- Tas var izraisīt ugunsgrēku vai elektriskās strāvas triecienu.

Parūpējieties, lai kontaktrozete, maiņstrāvas adapteris un spraudņa tapiņas būtu tīras no putekļiem u.tml.

- Tas var izraisīt ugunsgrēku.

## Par tīrīšanu

- Pirms ekrāna priekšpuses tīrīšanas atvienojiet displeju no kontaktrozetes.
- Izmantojiet viegli samitrinātu (bet ne slapju) drāniņu. Nepūtiet aerosolus tieši uz ekrāna, jo pārmērīga smidzināšana var izraisīt elektriskās strāvas triecienu.
- Tīrot izstrādājumu, atvienojiet strāvas vadu un viegli notīriet ar mīkstu drāniņu, lai nesaskrāpētu ekrānu. Neīriet izstrādājumu ar slapju drāniņu un nesmidziniet ūdeni un citus šķidrumus tieši uz izstrādājumu. Varat gūt elektriskās strāvas triecienu. (Neizmantojiet ķīmikālijas, piemēram, benzolu, krāsas atšķaidītājus vai alkoholu saturošas vielas)
- Izsmidziniet ūdeni uz mīksta auduma no 2 līdz 4 reizēm un ar to notīriet priekšējo rāmi. Tīriet tikai vienā virzienā. Pārāk liels mitrums var izraisīt plankumu veidošanos.

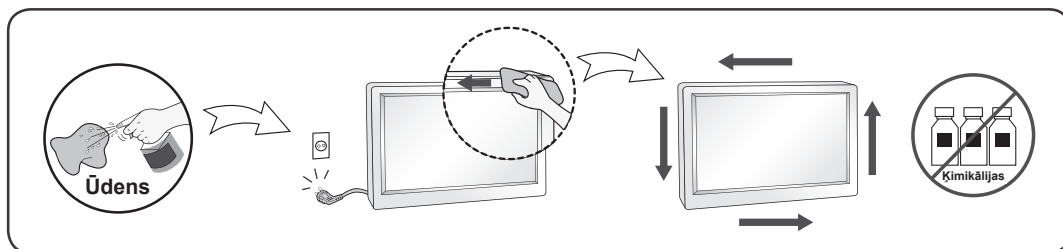

## Par iepakojumu

- Neizmetiet kartona kasti un iepakojuma materiālus. Tie ir lieliski piemēroti ierīces pārvadāšanai. Pārvietojot izstrādājumu uz citu vietu, iepakojiet to oriģinālajā iepakojumā.

# SVARBIOS ATSARGUMO PRIEMONĖS

Šis įrenginys buvo sukurtas ir pagamintas taip, kad užtikrintų jūsų asmeninį saugumą, tačiau jį naudojant netinkamai ir ne pagal paskirtį, gali kilti elektros smūgio ar gaisro pavojus.

Kad visos apsauginės priemonės, integruotos šiame ekrane, veiktų tinkamai, laikykitės pagrindinių montavimo, naudojimo ir aptarnavimo taisyklių. Visos atsargumo priemonės ir saugos informacija taikoma LCD ir OLED modeliams.

## Apie saugumą

Naudokite tik su prietaisu pateiktą maitinimo laidą. Jei naudojate kitokį maitinimo laidą, įsitikinkite, kad jis yra sertifikuotas pagal galiojančius nacionalinius standartus, jei jis pateikiamas ne jūsų tiekėjo. Jei maitinimo laidas kaip nors pažeistas, kreipkitės į gamintoją ar artimiausią įgaliotą remonto centrą dėl kito laido. Prietaiso jungtis yra naudojama kaip atjungiantysis prietaisas.

Taip pat užtikrinkite, kad prietaisas būtų sumontuotas greta elektros lizdo sienoje, prie kurio jis bus jungiamas, ir prie lizdo galima lengvai prieiti.

Ekraną valdykite tik įjungę maitinimą iš maitinimo šaltinio, nurodyto šio vadovo specifikacijoje arba pateiktoje ant ekrano. Jei nesate tikri, kokio tipo maitinimo šaltinį turite namuose, pasitarkite su pardavėju. Perkrauti kintamos srovės išvadus ir ilgintuvus yra pavojinga. Taip pat pavojinga naudoti apdegusius maitinimo laidus ir sulūžusius kištukus. Taip galite patirti elektros smūgį arba sukelti gaisrą. Dėl pakeitimo kreipkitės į aptarnaujantį techniką.

Kol prietaisas yra įjungtas į kintamos srovės elektros lizdą sienoje, jis nėra atjungtas nuo kintamos srovės maitinimo šaltinio, net jei pats prietaisas ir yra išjungtas.

## Neatidarykite ekrano.

- Viduje nėra dalių, kurias galėtų aptarnauti pats vartotojas.
- Viduje yra pavojingų aukštų įtampų, net jei maitinimas yra išjungtas.
- Jei ekranas tinkamai neveikia, kreipkitės į pardavėją.

## Kad išvengtumėte asmeninių sužalojimų:

- Nedėkite ekrano ant pakrypusio paviršiaus, jei ekranas tinkamai nepritvirtinate.
- Naudokite tik gamintojo rekomenduotą stovą.
- Ant produkto nieko nenumeskite ir saugokite jį nuo smūgių. Nemeskite į produkto ekraną žaislų ar kitų objektų.  
Tai gali sužaloti žmones, sugadinti produktą ir pažeisti ekraną.

## Kad išvengtumėte gaisro ir kitų pavojų:

- Visada IŠJUNKITE ekraną, jei išeiniate iš kambario ilgesniam laikui. Niekada nepalinkite ĮJUNGTO ekrano, jei išeiniate iš namų.
- Neleiskite vaikams mesti ar kišti daiktų į ekrano korpuso angas. Kai kuriose vidinėse dalyse yra pavojingų įtampų.
- Neprijunkite priedų, kurie nebuvo skirti naudoti su šiuo ekranu.
- Kai ekranas ilgam paliekamas be priežiūros, išjunkite jo kištuką iš elektros lizdo sienoje.
- Jei griaudžia ir žaibuoja, niekada nelieskite maitinimo laido ir signalinio kabelio, nes tai gali būti labai pavojinga. Tai gali sukelti elektros smūgį.

## Apie sumontavimą

Nieko nedėkite ir nestumkite ant maitinimo laido, nestatykite ekrano ten, kur maitinimo laidas galėtų būti pažeistas.

Nenaudokite šio ekrano greta vandens, pvz., vonioje, prie kriauklės, dubenų ir kibirų su vandeniu, drėgname rūsyje ar prie baseino.

Ekrano korpuso angoje yra vėdinimo angos, per kurias išeina veikimo metu generuojama šiluma. Jei šios angos blokuojamos, susikaupusi šiluma gali sukelti trikdžius, kurie gali kelti gaisro pavojų.

Todėl NIEKADA:

- Neužblokuokite apatinių vėdinimo angų, statydami ekraną ant lovos, sofos, kilimo ir pan.
- Nestatykite ekrano į integruotas nišas, jei jose negalima užtikrinti tinkamo vėdinimo.
- Neuždenkite angų audiniu ar kita medžiaga.
- Nestatykite ekrano šalia ar virš radiatoriaus ar šilumos šaltinio.

Nevalykite ir netrinkite aktyvios matricos LCD ekrano stipriai spausdami, nes taip galima subraižyti ir sugadinti aktyvios matricos LCD ekraną visam laikui.

Nespauskite LCD ekrano pirštu ilgą laiką, nes gali likti vaizdo šešėlių. Kai kurie taškų defektai ekrane gali būti matomi kaip raudoni, mėlyni ar žali taškai, tačiau ekrano veikimo jie netrikdo.

Jei įmanoma, naudokite rekomenduotą skiriamąją gebą, kad vaizdą savo LCD ekrane matytumėte geriausios kokybės. Jei naudojama ne rekomenduojama skiriamoji geba, o kuris nors kitas režimas, ekrane vaizdai gali būti šiek tiek kamuoti ar papildomai apdoroti, tačiau tai yra būdinga fiksuotos skiriamosios gebos LCD ekranams.

Jei monitoriuje ilgą laiką bus rodomas nejudantis vaizdas, ekranas gali išdegti arba gali atsirasti dėmių. Norėdami to išvengti, naudokite ekrano užsklandą bei išjunkite maitinimą, kai gaminys nenaudojamas. Šio gaminio garantija netaikoma išdegsiam vaizdai ar ekrano dėmėms, kurias sąlygoja ilgalaikis naudojimas.

Nepurtykite ir nesubraižykite ekrano priekinės dalies ir šonų metaliniais objektais.

Tai gali sugadinti ekraną.

Įsitikinkite, kad pultas nukreiptas į priekį, ir laikykite jį abiem rankomis, kad galėtumėte pajudinti. Jei išmesite gaminį, pažeistas gaminys gali sukelti elektros smūgį arba gaisrą. Susisiekite su įgaliotuoju techninės priežiūros centru dėl remonto. Venkite aukštos temperatūros ir drėgmės.

Neinstaliuokite šio gaminio ant sienos, jei jis gali turėti sąlytį su tepalu ar riebalų garais.

- Tai gali pažeisti produktą ir jis gali nukristi.

Vartotojai naudoti aukšto blizgesio paviršių monitoriumis, atkreipkite dėmesį, kad dėl paviršiaus atspindžio šviesos generuoja aplinkinių žalą vietą.

Nenaudokite aukštos įtampos gaminių netoli monitoriaus. (Pvz., elektrinis musgaudis)

- Monitorius gali veikti netinkamai dėl elektros smūgio.

## Atsargumo priemonės: AC adapteris ir maitinimas

Jei vanduo arba bet kokia pašalinė medžiaga patenka į produkto (TV, monitoriaus, maitinimo laido arba AC adapterio) vidų, nedelsiant atjunkite maitinimo laidą ir kreipkitės į techninės priežiūros centrą.

- To nepadarius, galimas gaisro arba elektros smūgio pavojus ir produktas bus sugadintas.

Nelieskite maitinimo kištuko arba AC adapterio drėgnomis rankomis. Jei kištuko kaiščiai yra drėgni arba labai dulketi, nuvalykite ir nusausinkite juos prieš naudojimą.

- To nepadarius, gali kilti gaisro arba elektros smūgio pavojus.

Įsitikinkite, kad maitinimo laidą į AC adapterį įkišote iki galo.

- Jei jis prijungtas netinkamai, gali kilti gaisro arba elektros smūgio pavojus.

Naudokite tik „LG Electronics, Inc.“ teikiamus patvirtintus maitinimo laidus ir AC adapterius.

- Jei bus naudojami nepatvirtinti produktai, galimas gaisro arba elektros smūgio pavojus.

Ištraukdami maitinimo laidą visada jį laikykite už kištuko. Nesulenkite maitinimo laido per stipriai.

- Galite pažeisti maitinimo liniją, o dėl to gali išstikti elektros smūgis arba kilti gaisras.

Neužlipkite ant maitinimo laido ar AC adapterio ir nedėkite sunkių objektų (elektroninių prietaisų, drabužių ir kt. daiktų). Nepažeiskite maitinimo laido arba AC adapterio aštriais daiktais.

- Jei maitinimo laidas bus sugadintas, galimas gaisro arba elektros smūgio pavojus.

Niekada neišmontuokite, neremontuokite ir nekeiskite maitinimo laido ar AC adapterio.

- Galimas gaisro arba elektros smūgio pavojus.

Užtikrinkite, kad elektros lizdas, AC adapteris ir kištuko kaiščiai būtų švarūs, nedulkėti ir kt.

- Tai sumažins gaisro pavojaus riziką.

## Apie valymą

- Atjunkite ekraną nuo elektros tinklo prieš valydami jo priekinį paviršių.
- Valykite sudrėkinta, bet ne šlapia šluoste. Tiesiai ant ekrano nepurkškite aerosolinių valiklių, nes per didelis išpurškimas kiekis gali sukelti elektros smūgį.
- Kai valote gaminį, ištraukite maitinimo laidą ir švelniai patrinkite minkštu audiniu, kad ekranas nesusibraižytų. Nevalykite šlapia šluoste ir nepurkškite vandens ar kitų skysčių tiesiai ant gaminio. Gali išstikti elektros smūgis. (Nenaudokite chemikalų, pvz., benzino, dažų skiediklių arba alkoholio.)
- 2–4 kartus papurškite vandens ant minkšto audinio ir valykite juo priekinį rėmą; šluostykite tik viena kryptimi. Dėl per didelės drėgmės gali atsirasti dėmių.

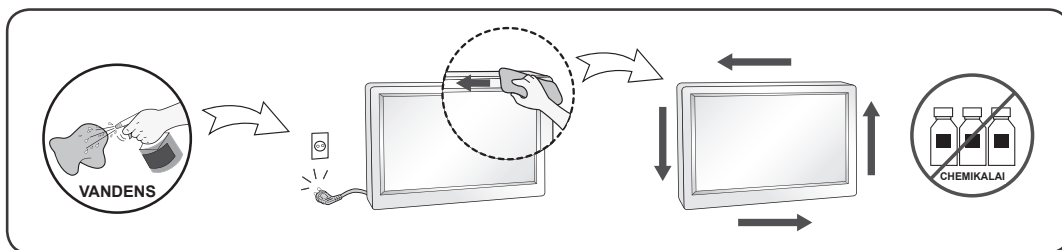

## Apie pakartotinį supakavimą

- Neišmeskite pakuočių ir dėžės. Tai yra puikus būdas gaminį pervežti. Kai prietaisas pervežamas į kitą vietą, vėl supakuokite jį į jo originalią pakuotę.

# ВАЖНИ МЕРКИ НА ПРЕТПАЗЛИВОСТ

Овој уред е конструиран и произведен за да ја осигури вашата лична безбедност, но сепак, неправилната употреба може да предизвика потенцијален електричен удар или опасност од пожар. Со цел да се обезбеди правилно функционирање на сите мерки на заштита вградени во овој екран, придржувајте се кон следните основни правила за неговото инсталирање, употреба и сервисирање. Сите мерки на претпазливост и безбедносни информации се однесуваат на моделите LCD и OLED.

## Околу безбедноста

Користете го само кабелот за напојување кој е испорачан со уредот. Доколку користите друг кабел за напојување кој не е обезбеден од страна на добавувачот, проверете дали има сертификат за применливите меѓународни стандарди. Доколку кабелот за напојување е оштетен на кој било начин, ве молиме обратете се до производителот или најблискиот овластен сервис за поправки за да го замените.

Спојницата на апаратот се користи како уред за исклучување. Ве молиме осигурајте се дека уредот е инсталиран во близина на штекерот на сидот во кој е приклучен и дека до штекерот има лесен пристап.

Екранот приклучувајте го единствено на извор на електрична енергија како што е назначено во спецификациите на ова упатство или на екранот. Ако не сте сигурни каков тип на напојување имате во вашиот дом, обратете се до вашиот продавач.

Преоптоварените приклучоци за струја и продолжителните кабли се опасни. Истото важи и за оштетените кабли за напојување и приклучоци. Ова може да предизвика опасност од електричен удар или пожар. Обратете се до вашиот сервисер за замена.

Сè додека уредот е поврзан на сиден штекер на наизменична струја, тој е поврзан на извор на напојување и покрај тоа што можеби е исклучен.

## Не отворајте го екранот:

- Внатре нема делови кои можат да се поправаат од корисниците.
- Постои опасност од висок напон, дури и кога напојувањето е ИСКЛУЧЕНО.
- Доколку екранот не работи правилно обратете се кај вашиот продавач.

## За да се избегне лична повреда:

- Не поставувајте го екранот на закосена полица освен во случај кога тој е правилно обезбеден.
  - Користете единствено држач кој е препорачан од производителот.
  - Не испуштајте предмети врз производот и не применувајте сила врз истиот. Не фрлајте играчки или предмети кон екранот.
- Притоа може да дојде до повреда на луѓето, проблеми со производот и оштетување на екранот.

## За да се спречи пожар и други опасности:

- Секогаш кога подолго ќе ја напуштите собата ИСКЛУЧЕТЕ го екранот. Никогаш не оставајте го екранот ВКЛУЧЕН кога го напуштате домот.
- Не дозволувајте деца да испуштаат предмети врз екранот или да туркаат предмети во отворите на куќиштето. Некои внатрешни делови се под висок напон.
- Не користете додатоци кои не се дизајнирани за овој екран.
- Кога екранот треба да го оставите без надзор подолго време, исклучете го од сидниот штекер.
- При појава на громови и молњи, никогаш не допирајте ги каблите за напојување и сигнал бидејќи тоа може да биде многу опасно. Тоа може да предизвика електричен удар.

## Околу инсталирањето

Не смеете ништо да поставувате врз кабелот за напојување или да го оставате производот на места на кои е можно оштетување на кабелот.

Немојте да го поставувате екранот во близина на вода како на пример, блиску до када, мијалник, перална, влажен подрум или во близина на базен.

Екраните имаат отвори за вентилација на куќиштето кои овозможуваат да се ослободи топлината која се создава при нивното работење. Доколку отворите се блокирани, акумулираната топлина може да предизвика оштетувања кои може да доведат до опасност од пожар.

Заради ова, НИКОГАШ:

- Не блокирајте ги отворите за вентилација со поставување на екранот на кревет, софа, килим, итн.
- Не поставувајте го екранот во затворени елементи за вградување, освен кога е обезбедена правилна вентилација.
- Не покривајте ги отворите со ткаенина или друг материјал.
- Не поставувајте го екранот во близина на радијатор или друг извор на топлина.

Немојте да го триете или удирате LCD екранот со активна матрица со цврсти предмети бидејќи тоа може да предизвика гребенење и трајно оштетување на LCD екранот со активна матрица.

Немојте да притискате на LCD екранот со прстот подолго време бидејќи ова може да предизвика оштетување на сликата. Може да се појават дефекти на точките во облик на црвени, зелени или сини точки на екранот.

Сепак, ова нема да влијае врз перформансите на екранот.

Доколку е можно, користете ја препорачаната резолуција за да добиете најдобар квалитет на сликата на LCD екранот. Доколку екранот се користи во режим со резолуција која отстапува од препорачаната, може да се појави слика со прилагодена големина или преработена слика. Ова сепак е карактеристика на LCD екраните со фиксна резолуција.

Долготрајното прикажување на неподвижна слика на мониторот може да предизвика појава на врежана слика или дамки на екранот од мониторот. За да го избегнете овој проблем, користете заштитник на екран и исклучувајте го производот кога не се употребува. Трајно врежаната слика или дамките кои се предизвикани со долготрајно користење не се опфатени со гаранцијата на овој производ.

Не удирајте и не гребете ги предниот и страничните делови од екранот со метални предмети.

Во спротивен случај, може да дојде до оштетување на екранот.

За поместување на производот поставете го апаратот со панелот кон напред и држете го со двете раце. Ако го испуштите производот, оштетениот производ може да предизвика струен удар или пожар. За поправка обратете се до овластениот сервисен центар. Избегнувајте високи температури и голема влажност.

Не инсталирајте го овој производ на сид, доколку таму може да се изложи на масло или масни честички.

- Тоа може да предизвика оштетување и паѓање на производот.

За дисплеи со светнати ринги корисникот треба да размисла за поставување на екран, затоа што ринга може да предизвика вознемирувачки одблесоци од околните светлини и светли површини.

Немојте да користите производи кои користат висок напон во близина на мониторот.

(на пр. електрична тепалка за муви)

- Мониторот може да не работи исправно како последица на струен удар.

## Мерки на претпазливост за AC адаптерот и напојувањето

Доколку во производот (телевизор, монитор, кабел за напојување или AC адаптер) влезе вода или некаква надворешна супстанца, веднаш откачете го кабелот за напојување и контактирајте со сервисниот центар.

- Во спротивно, ова може да доведе до пожар или електричен удар поради оштетувањето на производот.

Не допирајте го струјниот кабел или AC адаптерот со влажни раце. Доколку приклучоците на електричниот кабел се влажни или прашливи, избришете ги и исушете ги пред употреба.

- Во спротивно, ова може да предизвика пожар или електричен удар.

Проверете дали целосно сте го вметнале кабелот за напојување во AC адаптерот.

- Доколку не е доволно добро прицврстен, слабото поврзување може да предизвика пожар или електричен удар.

Внимавајте да користите кабли за напојување и AC адаптери овозможени или одобрени од страна на LG Electronics, Inc.

- Користењето на неодобрени производи може да предизвика пожар или електричен удар.

Кога го откачувате кабелот за напојување, влечете го за приклучокот. Не превиткувајте го кабелот за напојување користејќи прекумерна сила.

- Може да се оштети жицата за струја, што може да предизвика електричен удар или пожар.

Внимавајте да не го згазнете или да не поставувате тешки предмети (електронски уреди, облека итн.) на кабелот за напојување или на AC адаптерот. Внимавајте да не го оштетите кабелот за напојување или AC адаптерот со остри предмети.

- Оштетените кабли за напојување може да предизвикаат пожар или електричен удар.

Немојте да го расклопувате, поправате или менувате кабелот за напојување или AC адаптерот.

- Ова може да предизвика пожар или електричен удар.

Внимавајте штекерот, AC адаптерот и приклучоците на електричниот кабел да не содржат прашина и надворешни супстанции.

- Ова може да предизвика пожар.

## Околу чистењето

- Пред чистење на предната страна од екранот, исклучете го екранот од штекер.
- Користете малку навлажнета (не водена) крпа. Не користете аеросол директно на екранот бидејќи прекумерното прскање може да предизвика електричен удар.
- При чистење на производот, исклучете го струјниот кабел и исчистете со мека ткаенина за да не дојде до гребење. Не чистете со важна ткаенина и не прскајте вода и други течности директно на производот. Може да дојде до електричен удар. (Немојте да користите хемиски средства како бензол, разредувач на боја или алкохол.)
- Испрскајте мека крпа 2 до 4 пати со вода, и со неа исчистете ја предната рамка; бришете само во една насока. Премногу влага може да предизвика појава на дамки.

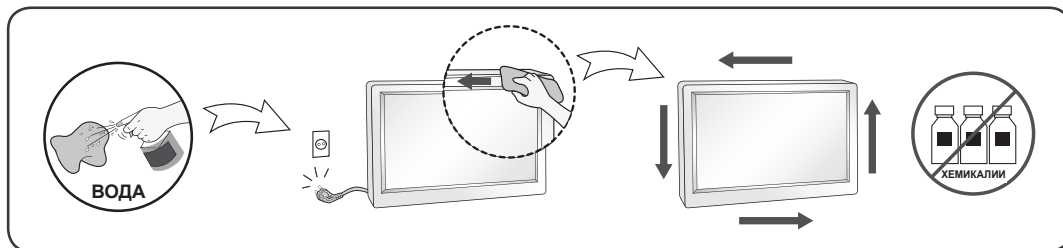

## Околу повторното пакување

- Не фрлајте ги картоните и материјалот за пакување. Тие се идеално пакување за пренесување на уредот. При преместување на друга локација, повторно спакувајте го уредот во оригиналната амбалажа.

# BELANGRIJKE VOORZORGSMAATREGELEN

Bij het ontwerp en de fabricage van dit apparaat staat uw veiligheid centraal. Als u het apparaat echter verkeerd gebruikt, kunt u worden blootgesteld aan een elektrische schok of er kan brand ontstaan. Voor een goede werking van alle veiligheidsvoorzieningen van deze monitor moet u de volgende basisrichtlijnen voor installatie, gebruik en onderhoud in acht nemen. Alle voorzorgsmaatregelen en veiligheidsinformatie zijn van toepassing op LCD- en OLED-modellen.

## Veiligheid

Gebruik alleen het netsnoer dat bij het apparaat wordt geleverd. Als u een snoer gebruikt dat niet door de leverancier van dit apparaat wordt geleverd, controleert u of het snoer voldoet aan de toepasselijke nationale normen. Als het netsnoer niet goed is, neemt u dan voor vervanging contact op met de fabrikant of de dichtstbijzijnde geautoriseerde reparateur.

Zorg ervoor dat het apparaat op korte afstand van het stopcontact plaatst waarop u het apparaat aansluit en dat dit stopcontact gemakkelijk bereikbaar is.

Sluit de monitor alleen aan op een voedingsbron die voldoet aan de specificaties die in deze handleiding zijn opgegeven of op de monitor zijn vermeld. Als u niet zeker weet welke spanning u gebruikt, neemt u contact op met uw dealer.

Overbelaste stopcontacten, verlengsnoeren, gerafelde netsnoeren en gebroken connectoren zijn gevaarlijk, deze kunnen een elektrische schok of brand veroorzaken. Neem voor vervanging contact op met een onderhoudstechnicus.

Zolang het toestel aangesloten is op een stopcontact, is het niet losgekoppeld van de voeding, zelfs als het toestel uitgeschakeld is.

## Open de monitor niet:

- De monitor bevat geen onderdelen die door de gebruiker kunnen worden vervangen.
- In de monitor is gevaarlijke hoogspanning aanwezig, zelfs wanneer de monitor is uitgeschakeld.
- Als de monitor niet goed werkt, neemt u dan contact op met uw dealer.

## Lichamelijk letsel voorkomen:

- Plaats de monitor niet op een hellende plank, tenzij de monitor en de plank goed zijn vastgezet.
- Gebruik alleen een monitorsteun die door de fabrikant is aanbevolen.
- Laat het product niet vallen en let op dat er geen impact plaatsvindt op het product. Gooi geen speelgoed of voorwerpen tegen het scherm van het product. Dit kan letsel, problemen met het product en schade aan het scherm veroorzaken.

## Brand en gevaarlijke situaties voorkomen:

- Schakel de monitor altijd uit als u de ruimte langer dan een korte periode verlaat. Laat de monitor niet aan staan wanneer u weggaat.
- Zorg dat kinderen geen objecten in de openingen in de behuizing van de monitor laten vallen of duwen. Bepaalde interne onderdelen staan onder hoogspanning.
- Gebruik alleen accessoires die voor deze monitor zijn ontworpen.
- Trek de stekker uit het stopcontact indien het scherm langere tijd niet gebruikt wordt.
- Raak als het onweert nooit de stroomkabel en signaalkabel aan, dit kan erg gevaarlijk zijn. Dit kan elektrische schokken veroorzaken.

## Installatie

Plaats of rol niets op of over het netsnoer en zet de monitor niet op een plaats waar het netsnoer beschadigd kan raken.

Gebruik deze monitor niet in de buurt van water, zoals een bad, wasbak, gootsteen, waskuip, vochtige kelder of zwembad.

De monitorbehuizing is voorzien van ventilatieopeningen voor de afvoer van warmte tijdens de werking. Als deze openingen worden geblokkeerd, kan de gecumuleerde warmte defecten of zelfs brand veroorzaken.

Doe daarom nooit het volgende:

- De onderste ventilatiesleuven blokkeren door de monitor op een bed, bank, tapijt, enzovoort te plaatsen.
- De monitor in een gesloten behuizing plaatsen tenzij deze is voorzien van goede ventilatie.
- De openingen bedekken met een doek of ander materiaal.
- De monitor in de buurt van of op een verwarmingstoestel of warmtebron plaatsen.

Wrijf of behandel de Active Matrix LCD niet met iets hards, aangezien dit de Active Matrix LCD permanent kan beschadigen.

Druk niet langdurig met uw vinger op het LCD-scherm, aangezien dit enige nabeelden kan achterlaten. Sommige pixels kunnen als rode, groene of blauwe plekjes op het scherm verschijnen. Dit heeft echter geen gevolgen voor de weergavekwaliteit.

Gebruik indien mogelijk de aanbevolen resolutie voor de beste beeldkwaliteit voor het LCD scherm. Bij andere resoluties kunnen geschaalde of bewerkte beelden op het scherm verschijnen. Dit is echter normaal voor LCD-schermen met een vaste resolutie.

Indien een stilstaand beeld te lang op de monitor wordt weergegeven, kan dit resulteren in restbeeld / inbranding of vlekken op het scherm. Gebruik een schermbeveiliging, en schakel de monitor uit wanneer deze niet wordt gebruikt om dit probleem te voorkomen. Schade die is ontstaan door inbranding of vlekken die zijn veroorzaakt door langdurige weergave van een stilstaand beeld, wordt niet gedekt door de garantie op dit product.

Stel de voor- en de zijkanten van het scherm niet bloot aan slagen of krassen met metalen voorwerpen. Hierdoor kan het scherm beschadigd raken.

Zorg ervoor dat het paneel naar voren wijst en houd het met beide handen vast om het te verplaatsen. Als u het product laat vallen, kan het elektrische schokken of brand veroorzaken. Neem contact op met een gemachtigd servicecentrum voor reparaties.

Vermijd hoge temperaturen en vocht.

Bevestig dit product niet aan een muur waar het kan worden blootgesteld aan olie of olie-aanslag.

- Dit kan het product beschadigen en ervoor zorgen dat het product valt.

Gebruikers van beeldschermen met glanzende randen moeten goed nadenken over de plaatsing, aangezien de glanzende randen voor hinderlijke reflecties kunnen zorgen.

Gebruik geen producten met een hoog voltage in de buurt van de monitor. (bijv. een elektrische vliegenmepper)

- Bij een elektrische schok kan de monitor defect raken.

## Vorzorgsmaatregelen voor de AC-adapter en netstroom

Indien het product (TV, monitor, netsnoer of AC-adapter) in aanraking komt met water of een andere vreemde vloeistof, dient u de stroomkabel onmiddellijk los te koppelen en contact op te nemen met het servicecentrum.

- Anders kan het product beschadigd raken. Dit kan brand of een elektrische schok veroorzaken.

Raak de stekker of AC-adapter niet met natte handen aan. Indien de aansluitingen van de stekker nat of stoffig zijn, dient u deze schoon en droog te maken voordat u de stekker aansluit.

- Er kan namelijk brand ontstaan of u kunt een elektrische schok krijgen.

Controleer of het netsnoer volledig met de AC-adapter is verbonden

- Indien deze niet stevig vast zit dan kan de slechte verbinding brand of een elektrische schok veroorzaken.

Zorg ervoor dat u de door LG Electronics, Inc goedgekeurde of meegeleverde netsnoeren en AC-adapters gebruikt.

- Als u een niet-goedgekeurd product gebruikt, kan dit brand of een elektrische schok veroorzaken.

Houd het netsnoer altijd aan de stekker vast wanneer u deze loskoppelt. Oefen geen overmatige kracht uit als u het netsnoer buigt.

- Het netsnoer kan dan beschadigd raken, wat tot elektrocutie of brand kan leiden.

Let op dat u niet op het netsnoer of de AC-adapter stapt of er zware voorwerpen (elektrische apparaten, kleding, etc.) op plaatst. Beschadig het netsnoer of de AC-adapter niet met een scherp voorwerp.

- Een beschadigd netsnoer kan brand of een elektrische schok veroorzaken.

Demonteer, repareer of wijzig nooit het netsnoer of de AC-adapter.

- Dit kan brand of een elektrische schok veroorzaken.

Zorg ervoor dat het stopcontact, de AC-adapter en de aansluitingen van de stekker stofvrij en vochtvrij blijven.

- Dit kan brand veroorzaken.

## Reinigen

- Haal het netsnoer uit het stopcontact voordat u de voorkant van het monitorscherm reinigt.
- Gebruik een vochtige doek (geen natte doek). Spuit geen vloeistof direct op het monitorscherm, aangezien overtollige vloeistof een elektrische schok kan veroorzaken.
- Koppel voor het reinigen van het product de stroomkabel los en wrijf er, om krassen te voorkomen, met een zachte doek over. Reinig niet met een natte doek en sproei geen water of andere vloeistoffen direct op het product. Een elektrische schok kan het gevolg zijn. (Gebruik geen chemicaliën zoals benzine, verfverduunners of alcohol).
- Sproei water twee tot viermaal op een zachte doek en gebruik het om het voorframe schoon te maken, veeg allen in één richting. Te veel vocht kan verkleuring veroorzaken.

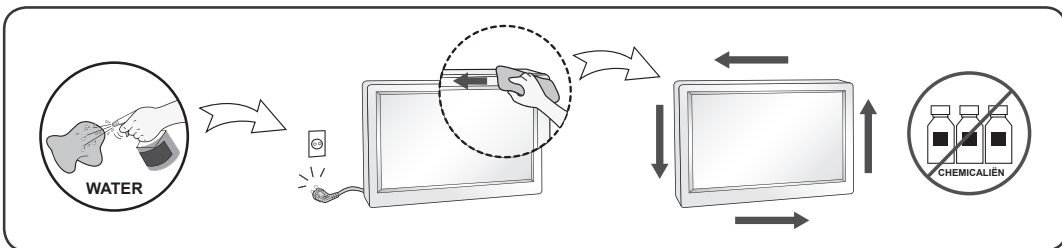

## Opnieuw inpakken

- Gooi de kartonnen doos en het overige verpakkingsmateriaal niet weg. Deze vormen een ideale verpakking waarin u het apparaat kunt transporteren. Wanneer u het apparaat naar een andere locatie wilt verplaatsen, gebruikt u het oorspronkelijke verpakkingsmateriaal.

# VIKTIGE FORHOLDSREGLER

Denne enheten er konstruert og produsert med tanke på din personlige sikkerhet. Feil bruk kan imidlertid føre til elektrisk støt, brann eller andre farer. Følg disse grunnleggende reglene for installering, bruk og vedlikehold av enheten, slik at alle de innebygde sikkerhetsanordningene i skjermen virker som de skal. Alle forholdsregler og sikkerhetsinformasjon gjelder LCD- og OLED-modeller.

## Sikkerhet

Bruk bare strømledningen som fulgte med enheten. Hvis du bruker en annen strømledning, må du kontrollere at den er godkjent i henhold til de aktuelle nasjonale standardene, særlig hvis strømledningen ikke er fra samme leverandør. Hvis strømledningen er defekt, kontakter du produsenten eller nærmeste autoriserte serviceleverandør for å bytte den.

Apparat beslag er brukt som frakobling innretning.

Vennligst vær sikker på at innretningen er installert nær vegg uttaket som er tilkoblet og at stikkkontakten er lett tilgjengelig.

Bruk bare skjermen med en strømkilde som er angitt i spesifikasjonene i denne håndboken eller oppført på skjermen. Hvis du ikke er sikker på hvilken type strømforsyning du har hjemme, kontakter du forhandleren for å få nøyaktig informasjon.

Det er farlig å bruke overbelastede stikkontakter og forlengelseskabler. Det er også farlig å bruke slitte strømledninger og ødelagte støpsler. Disse farene kan omfatte støt, brann eller andre farer. Kontakt en servicetekniker for å bytte ut den defekte enheten.

Så lenge denne enheten er koblet til strømuttaket i veggen, er den ikke frakoblet strømkilden selv om enheten er slått av.

## Ikke åpne skjermen.

- Det finnes ingen komponenter inni skjermen du kan reparere.
- Det er farlige høyspenninger inni skjermen, til og med når strømmen er AV.
- Kontakt forhandleren hvis skjermen ikke virker som den skal.

## Slik unngår du personskaide:

- Ikke plasser skjermen på en skrånende flate eller hylle med mindre du fester den skikkelig.
- ⚠ Bruk bare et stativ som anbefales av produsenten.
- Ikke slipp gjenstander på produktet eller utsett det for støt. Ikke kast leketøy eller gjenstander på skjermen. Det kan resultere i personskaide, driftsforstyrrelser og skader på produktet.

## Slik unngår du brann eller andre farer:

- Slå alltid skjermen AV hvis du forlater rommet lenger enn en kort stund. La aldri skjermen være PÅ når du forlater huset.
- Pass på at barn ikke mister eller putter gjenstander inn i skjermkabinettets åpninger. Enkelte interne deler har farlige spenninger
- Ikke legg til noen komponenter som ikke er spesielt utviklet for denne skjermen.
- Hvis det tordner eller skjermen ikke skal brukes i en lengre periode, trekker du den ut av stikkkontakten.
- Ved lyn og torden må du aldri berøre strømledningen eller signalkabelen. Det medfører fare og kan resultere i elektrisk støt.

## Installering

Ikke la noe ligge oppå eller rulle over strømledningen. Ikke plasser skjermen et sted der strømledningen kan bli skadet.

Ikke bruk denne skjermen i nærheten av en vannkilde, for eksempel i nærheten av badekar, vaskevannsfat, kjøkkenvask, vaskebalje, vaskekjeller eller svømmebasseng.

Skjerner har ventilasjonsåpninger i kabinettet for varmen som genereres under bruk. Hvis disse åpningene blokkeres, kan enheten bli overopphetet og skadet, og den kan forårsake brann. Derfor må du ALDRI

- Blokkere ventilasjonsåpningene på undersiden ved å plassere skjermen på en seng, sofa, et teppe osv.
- Plassere skjermen i et lite innbygg som ikke gir skikkelig ventilasjon.
- Dekke åpningene med tøy eller annet materiale.
- Plassere skjermen i nærheten av eller over en radiator eller andre varmekilder.

Ikke gni eller slå aktiv matrise-LCD-skjermen med noe hardt. Dermed unngår du å skrape opp eller forårsake andre permanente skader på den.

Ikke trykk hardt på LCD-skjermen med hånden siden dette kan forårsake permanent etterbildeskade.

Enkelte defekter kan vises som røde, grønne eller blå prikker på skjermen. Dette har imidlertid ingen negativ innvirkning på skjermens ytelse.

Hvis det er mulig, bruker du den anbefalte oppløsningen for å oppnå best mulig bildekvalitet på LCD-skjermen. Hvis du bruker LCD-skjermen i en annen modus enn den anbefalte oppløsningen, kan det hende at det vises skalerte eller behandlede bilder på skjermen. Dette er imidlertid en egenskap ved LCD-skjermen med fast oppløsning.

Hvis et stillbilde vises en lang stund på skjermen, kan det "brennes fast" på skjermen. Du kan unngå dette problemet ved å bruke en skjermesparer og slå av produktet når det ikke er i bruk. Garantien dekker ikke fastbrente bilder fra langvarig bruk.

Forsiden av skjermen og sidene må ikke utsettes for støt eller skrapes med metallgjenstander. Det kan skade skjermen.

Sørg for at panelet vender fremover, og hold det med begge hender for å bevege det. Dersom du mister produktet, kan det skadede produktet forårsake elektrisk støt eller brann. Kontakt et autorisert servicesenter for reparasjon.

Unngå høye temperaturer og fuktighet.

Ikke monter dette produktet på en vegg hvor det kan utsettes for olje eller oljetåke.

- Dette kan skade produktet og føre til at det faller ned fra veggen.

Hvis skjermen med glansede rammer brukes, vær så snill å vurdere plasseringen av skjermen siden rammene kan forårsake forstyrrende refleksjoner fra omkringliggende lys og lyse overflater.

Ikke bruk produkter med høy spenning i nærheten av skjermen. (f.eks. elektrisk fluesmekker)

- Det kan oppstå feil på skjermen som følge av elektriske støt.

## Forholdsregler for strømadapter og strøm

Hvis vann eller andre fremmede væsker kommer inn i produktet (TV-en, skjermen, strømledningen eller strømadapteren), må du umiddelbart koble fra strømledningen og kontakte servicesenteret.

- Hvis ikke kan dette føre til brann, elektrisk støt eller skade på produktet.

Du må ikke berøre støpselet eller strømadapteren med våte hender. Hvis pinnene på støpselet er våte eller støvete, må du rengjøre og tørke dem før bruk.

- Hvis ikke kan dette føre til brann eller elektrisk støt.

Kontroller at strømledningen er koblet riktig til strømadapteren.

- Hvis strømledningen er koblet til løst, kan det føre til brann eller elektrisk støt.

Kontroller at du bruker strømledninger og strømadaptere som leveres av, eller er godkjent av, LG Electronics, Inc.

- Bruk av produkter som ikke er godkjent, kan føre til brann eller elektrisk støt.

Når du kobler fra strømledningen, må du trekke i støpselet. Ikke bøy strømledningen med overdreven kraft.

- Strømledningen kan bli skadet, og det kan føre til elektrisk støt eller brann.

Sørg for at du ikke trækker på eller plasserer tunge gjenstander (elektroniske apparater, klær osv.) på strømledningen eller strømadapteren. Sørg for at du ikke skader strømledningen eller strømadapteren med skarpe gjenstander.

- Skadede strømledninger kan føre til brann eller elektrisk støt.

Ikke demonter, reparer eller endre strømledningen eller strømadapteren.

- Dette kan føre til brann eller elektrisk støt.

Hold stikkontakten, strømadapteren og pinnene på støpselet rene for støv osv.

- Dette kan føre til brann.

## Rengjøring

- Trekk ut skjermen av stikkontakten før du rengjør selve skjermflaten.
- Bruk en lett fuktet (ikke våt) klut. Ikke bruk en spray direkte på skjermflaten siden det kan føre til elektrisk støt hvis du sprayer for mye.
- Når produktet rengjøres, må strømstøpselet trekkes ut. Tørk varsomt med en myk klut for å forhindre riper. Ikke rengjør med en våt klut eller sprut vann og andre væsker direkte på produktet. Det kan føre til elektrisk støt. (Bruk ikke kjemikalier, som benzen, tynner eller alkohol)
- Spray vann på en myk klut 2 til 4 ganger, og bruk den for å rengjøre frontrammen. Tørk bare i én retning. For mye fuktighet kan føre til flekker.

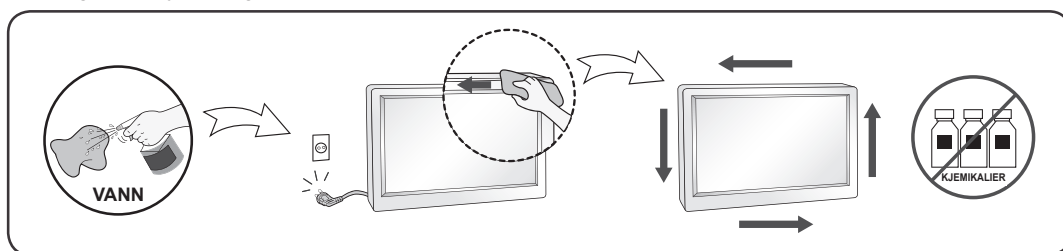

## Innpakking

- Ikke kast kartongen og/eller pakkematerialet. De er ideelle til innpakking hvis du skal transportere enheten senere. Når du skal sende enheten et sted, pakker du den inn i originalinnpakningen.

# WAŻNE ŚRODKI OSTROŻNOŚCI

To urządzenie zostało zaprojektowane i wyprodukowane w sposób zapewniający bezpieczeństwo, jednak nieprawidłowe użytkowanie może być przyczyną porażenia prądem lub spowodować zagrożenie pożarowe. Aby zapewnić prawidłowe działanie wszystkich zabezpieczeń zastosowanych w tym urządzeniu, należy postępować zgodnie z następującymi podstawowymi zasadami dotyczącymi instalacji, eksploatacji i konserwacji. Wszystkie środki ostrożności i informacje dotyczące bezpieczeństwa odnoszą się do modeli LCD i OLED.

## Bezpieczeństwo

Stosuj wyłącznie przewód zasilający dołączony do urządzenia. Jeśli używasz innego przewodu zasilającego niż dostarczony przez producenta, upewnij się, że jest on zgodny z wymogami obowiązującymi w danym kraju. Jeśli przewód jest w jakikolwiek sposób uszkodzony, skontaktuj się z producentem lub najbliższym punktem serwisowym w celu jego wymiany.

Łącznik urządzenia jest używany do odłączania.

Upewnij się, że urządzenie jest zamontowane w pobliżu gniazdka sieciowego, do którego urządzenie ma zostać podłączone, oraz że jest zapewniony łatwy dostęp do tego gniazdka.

Urządzenie może być podłączane wyłącznie do źródeł zasilania wymienionych w danych technicznych, w tej instrukcji obsługi lub na urządzeniu. Jeśli nie masz pewności, jakie zasilanie występuje w miejscu instalacji, skontaktuj się ze sprzedawcą.

Przeciążone gniazdka elektryczne oraz przedłużacze są niebezpieczne. Dotyczy to także poprzerywanych przewodów zasilających i uszkodzonych wtyczek. Mogą być one przyczyną porażenia prądem lub pożaru. Skontaktuj się z odpowiednim działem serwisowym w celu wymiany.

Dopóki urządzenie jest podłączone do gniazdka elektrycznego, nawet jego wyłączenie przyciskiem zasilania nie powoduje rozłączenia go z siecią elektryczną.

## Nie otwieraj samodzielnie urządzenia:

- Wewnątrz nie ma elementów, które mogłyby być naprawiane przez użytkownika.
- Nawet po wyłączeniu zasilania wewnątrz urządzenia może występować niebezpiecznie wysokie napięcie.
- Jeśli urządzenie nie działa prawidłowo, skontaktuj się ze sprzedawcą.

## Aby uniknąć obrażeń ciała:

- Nie umieszczaj urządzenia na pochylej półce bez odpowiedniego zabezpieczenia.
- Stosuj jedynie podstawę zalecaną przez producenta.
- Nie upuszczaj żadnych przedmiotów na produkt ani go nie uderzaj. Nie rzucaj zabawkami ani innymi przedmiotami w ekran produktu.  
Może to spowodować zranienia osób znajdujących się w pobliżu oraz uszkodzenie urządzenia.

## Aby uniknąć pożaru lub innego zagrożenia:

- Gdy wychodzisz z pomieszczenia na dłuższy czas, zawsze wyłączaj urządzenie. Nigdy nie zostawiaj włączonego urządzenia, jeśli wychodzisz z domu.
- Nie pozwalaj dzieciom na upuszczanie lub wciskanie różnych elementów w otwory znajdujące się w obudowie urządzenia. Niektóre z części wewnętrznych są pod niebezpiecznym napięciem.
- Nie korzystaj z akcesoriów, które nie są przeznaczone do użytku z tym urządzeniem.
- Jeśli urządzenie ma pozostać przez dłuższy czas bez nadzoru, wyciągnij wtyczkę z gniazdka elektrycznego.
- W czasie burzy nie wolno dotykać przewodu zasilającego i sygnałowego, ponieważ może to być bardzo niebezpieczne. Może to spowodować porażenie prądem.

## Proces instalacji produktu

Nie wolno stawiać ani przesuwając niczego po przewodzie zasilającym. Urządzenie nie powinno być ustawione w miejscu, gdzie przewód byłby narażony na uszkodzenie.

Nie należy korzystać z urządzenia w wilgotnych miejscach, np. w pobliżu wanny, umywalki, zlewozmywaka, zlewu, w wilgotnej piwnicy lub przy basenie.

W obudowie urządzenia znajdują się otwory wentylacyjne, które umożliwiają wydostawanie się powstającego w trakcie użytkowania ciepła. Jeśli te otwory są zablokowane, gromadzące się ciepło może powodować zakłócenia, które mogą przyczynić się do powstania pożaru.

Z tego powodu NIGDY:

- Nie blokuj dolnych otworów wentylacyjnych, umieszczając urządzenie na łóżku, sofie, dywanie itp.
- Nie umieszczaj urządzenia w zabudowanych miejscach, chyba że jest zapewniona odpowiednia wentylacja.
- Nie zakrywaj otworów szmatką ani innymi materiałami.
- Nie umieszczaj urządzenia w pobliżu lub nad kaloryferem albo innym źródłem ciepła.

Nie pocieraj ani nie uderzaj ekranu ciekłokrystalicznego (LCD, matryca aktywna) niczym twardym, ponieważ może to spowodować zadrapania lub trwałe uszkodzenie jego powierzchni.

Jeśli stosowany jest inny tryb o odmiennej rozdzielczości niż zalecana, na ekranie mogą pojawić się obrazy skalowane lub przetworzone. Zjawisko to jest charakterystyczne dla paneli LCD o stałej rozdzielczości.

Wyświetlanie przez dłuższy czas na monitorze nieruchomego obrazu może spowodować utrwalenie tego obrazu na ekranie monitora lub powstanie plamy. Aby uniknąć tego problemu, należy korzystać z funkcji wygaszacza ekranu i wyłączać urządzenie, gdy nie jest ono używane. Utrwalenie obrazu oraz plamy spowodowane długim czasem użytkowania nie są objęte gwarancją na ten produkt.

Nie dotykaj ani nie zarysowuj przodu i boków ekranu metalowymi przedmiotami.

W przeciwnym wypadku może dojść do uszkodzenia ekranu.

W przypadku przenoszenia produktu panel powinien być skierowany do przodu. Produkt należy trzymać

oboma rękami. Upuszczenie produktu może spowodować porażenie prądem lub pożar. W przypadku konieczności naprawy produktu skontaktuj się z autoryzowanym centrum serwisowym. Unikaj wysokich temperatur i wilgoci.

Produktu nie należy instalować w miejscach, gdzie może być narażony na działanie tłuszczów, lub oparów

tłuszczów.

• Ponieważ może to spowodować jego uszkodzenie lub upadek.

W przypadku modeli posiadających połyskującą obudowę, należy rozważyć miejsce ustawienia produktu, gdyż na obudowie tego typu mogą powstawać refleksy świetlne pochodzące ze źródeł światła lub jasnych powierzchni znajdujących się w jego otoczeniu.

Nie używaj w pobliżu monitora urządzeń wykorzystujących wysokie napięcie. (Np. elektrycznej łapki na owady).

• Może to spowodować awarię monitora na skutek zwarcia.

## Zalecenia dotyczące zasilacza sieciowego i zasilania elektrycznego

W przypadku dostania się obcej substancji do produktu (telewizor, monitor, przewód zasilania, zasilacz sieciowy) należy natychmiast odłączyć przewód sieciowy i skontaktować się z centrum serwisowym.

• Niezastosowanie się do tego zalecenia może spowodować pożar lub porażenie prądem wywołane uszkodzeniem produktu.

Nie wolno dotykać zasilacza sieciowego mokrymi rękoma. Jeśli bolce przewodu są mokre lub zakurzone, przed użyciem należy je osuszyć i oczyścić.

• Nieprzestrzeganie tego zalecenia może skutkować pożarem lub porażeniem prądem elektrycznym.

Należy dokładnie włożyć wtyczkę przewodu zasilającego do zasilacza sieciowego.

- Jeśli wtyczka nie będzie prawidłowo podłączona, połączenie może spowodować pożar lub porażenie prądem.

Należy korzystać z przewodów zasilających i zasilaczy sieciowych dostarczonych i zatwierdzonych przez firmę LG Electronics Inc.

• Korzystanie z niezatwierdzonych produktów może spowodować pożar lub porażenie prądem. Przewód zasilający należy zawsze odłączać, trzymając za wtyczkę. Nie wolno nadmiernie wyginać przewodu zasilającego.

- Mogłoby to uszkodzić linię wysokiego napięcia, a tym samym doprowadzić do porażenia prądem lub pożaru.

Nie wolno stawiać na przewodzie zasilającym ani zasilaczu sieciowym. Nie wolno też stawiać na nich ciężkich obiektów (np. urządzeń elektrycznych) ani kłaść ubrań. Należy uważać, aby nie uszkodzić przewodu zasilającego i zasilacza sieciowego ostrymi narzędziami.

- Uszkodzone przewody zasilające mogą skutkować pożarem lub porażeniem prądem elektrycznym.

Nie należy rozmontowywać, naprawiać ani modyfikować przewodu zasilającego ani zasilacza sieciowego.

- Nieprzestrzeganie tego zalecenia może spowodować pożar lub porażenie prądem elektrycznym.

Gniazdko, zasilacz sieciowy i bolce przewodu zasilającego powinny być zawsze czyste.

- Nieprzestrzeganie tego zalecenia może spowodować pożar.

## Czyszczenie

- Przed rozpoczęciem czyszczenia ekranu odłącz urządzenie od zasilania.
- Użyj delikatnie wilgotnej (ale nie mokrej) szmatki. Nie przyskaj aerozolem bezpośrednio na ekran, ponieważ za duża jego ilość może spowodować porażenie prądem.
- Na czas czyszczenia produktu odłącz przewód zasilający i delikatnie pocieraj miękką szmatką, aby uniknąć zadrapań. Do czyszczenia nie używaj mokrej szmatki. Jeśli korzystasz z wody w aerozolu lub innego płynu, nie rozpylaj ich bezpośrednio na produkt. Niestosowanie się do tego zalecenia grozi porażeniem prądem. Do czyszczenia produktu nie wolno używać środków chemicznych, takich jak benzen, rozcieńczalnik czy alkohol.
- Przednią obudowę produktu należy delikatnie przecierać w jednym kierunku szmatką do czyszczenia po uprzednim spryskaniu szmatki wodą (2, maks. 4 razy). Zbyt duża ilość wilgoci może powodować powstawanie plam.

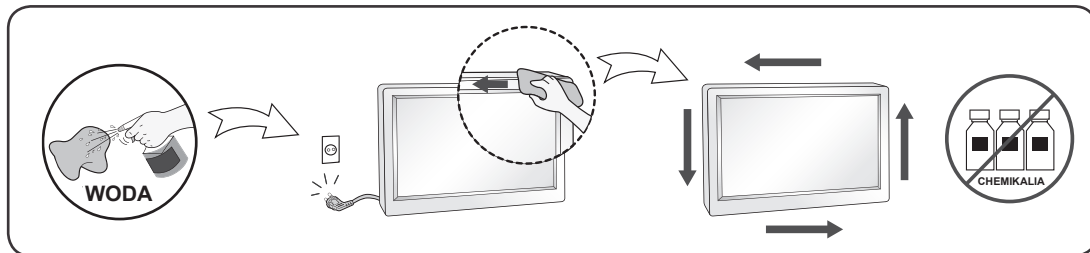

## Ponowne pakowanie produktu

- Nie wyrzucaj kartonu ani innych elementów opakowania. Mogą one się przydać podczas kolejnego transportu urządzenia. Na czas transportu urządzenia w inne miejsce umieść je w oryginalnym opakowaniu.

# PRECAUÇÕES IMPORTANTES

Este aparelho foi projetado e produzido para assegurar sua segurança pessoal. No entanto, o uso indevido pode provocar choque elétrico ou incêndio. Para permitir a operação correta de todas as proteções incorporadas neste monitor, observe as seguintes regras básicas para instalação, uso e manutenção. Todas as precauções e informações de segurança aplicam-se aos modelos LCD e OLED.

## Segurança

Use somente o cabo elétrico fornecido com o aparelho. Caso seja utilizado outro cabo elétrico, que não o fornecido pelo fornecedor, verifique se ele é aprovado pelos padrões nacionais aplicáveis. Se o cabo de alimentação estiver com algum tipo de problema, entre em contato com o fabricante ou com o fornecedor de serviço autorizado mais próximo para substituí-lo.

O acoplador do aparelho é usado como dispositivo para desligar.

Por favor verifique se o aparelho é instalado na parede da tomada à qual está ligado e que a tomada é de fácil acesso.

Somente use o monitor com uma das fontes de alimentação indicadas nas especificações deste manual ou listadas no monitor. Caso não tenha certeza do tipo de fonte de alimentação que possui em casa, consulte o revendedor.

Tomadas de corrente alternada sobrecarregadas e cabos de extensão são perigosos. Assim como o são cabos de alimentação desfiados e conectores quebrados, que podem provocar incêndio ou choque elétrico. Procure um técnico de manutenção para troca.

Desde que a unidade esteja conectada à saída AC da parede, não é desconectada da fonte de alimentação AC mesmo que a unidade esteja desligada.

### Não abra o monitor:

- Nenhuma peça pode ser manuseada pelo usuário.
- Há voltagens perigosas, até mesmo quando estiver desligado.
- Se o monitor não estiver funcionando adequadamente, entre em contato com o revendedor.

### Para evitar ferimentos pessoais:

- Não coloque o monitor em uma prateleira inclinada, a menos que esteja seguro.
- Somente use suportes recomendados pelo fabricante.
- Não deixe cair objectos nem exerça impacto sobre o produto. Não atire brinquedos ou objectos para o ecrã do produto.  
Isso pode causar ferimentos ao ser humano, problema de produto e danificar o ecrã.

### Para evitar riscos de incendio:

- Sempre DESLIGUE o monitor quando deixar o recinto por um período longo. Nunca deixe o monitor LIGADO quando sair de casa.
- Não deixe que crianças joguem objetos dentro das aberturas do gabinete do monitor. Algumas partes internas possuem voltagens perigosas.
- Não acrescente acessórios que não tenham sido projetados para este monitor.
- Se não pretender utilizar o ecrã durante um longo período de tempo, desligue-o da tomada eléctrica.
- Em caso de trovada, nunca toque no cabo eléctrico nem no cabo do sinal, pois pode ser muito perigoso. Pode provocar choques eléctricos.

## Instalação

Não deixe que nada fique ou passe sobre o cabo de alimentação e não coloque o monitor em lugares onde o cabo esteja sujeito a danos.

Não use este monitor próximo à água como, por exemplo, banheiras, lavatórios, pias de cozinha, tanques de lavar roupa, em pisos molhados ou próximo a piscinas.

Os monitores são equipados com aberturas de ventilação no gabinete que permitem a liberação do calor gerado durante seu funcionamento. Se essas aberturas forem bloqueadas, o superaquecimento pode causar falhas que podem provocar incêndio. Então, NUNCA:

- Bloqueie as aberturas de ventilação localizadas na parte inferior colocando o monitor em cima de camas, sofás, tapetes etc.
- Posicione o monitor em uma instalação embutida a menos que haja ventilação apropriada,
- Cubra as aberturas com panos ou qualquer outro tipo de material.
- Coloque o monitor próximo ou sobre um aquecedor ou outra fonte de calor.

Não esfregue ou bata o Active Matrix LCD em nada rígido uma vez que pode arranhá-lo, estragá-lo ou danificá-lo permanentemente.

Não pressione a tela de cristal líquido com o dedo durante um longo período porque pode resultar em fantasmas na imagem.

Alguns defeitos de ponto podem aparecer como manchas vermelhas, verdes ou azuis na tela. No entanto, isso não terá nenhum impacto ou efeito no desempenho do monitor.

Se possível, use a resolução recomendada para obter uma melhor qualidade de imagem no monitor de cristal líquido. Caso seja usado em um modo diferente da resolução recomendada, algumas imagens escaladas ou processadas podem ser exibidas. Entretanto, essa é uma característica do painel de cristal líquido de resolução fixa.

A apresentação de uma imagem parada, no monitor, por um longo período de tempo poderá deixar uma imagem persistente ou uma mancha no ecrã. Para evitar este problema, utilize um protector de ecrã e desligue o monitor quando não estiver a utilizá-lo. Uma imagem persistente ou uma mancha provocada por uma utilização prolongada não está coberta pela garantia deste produto.

Não bata nem arranhe as partes frontal e laterais do ecrã com objectos metálicos. Caso contrário, pode danificar o ecrã.

Certifique-se de que o painel fica virado para a frente e segure-o com ambas as mãos para o mover. Se deixar cair o produto, o produto danificado pode causar choques eléctricos ou um incêndio. Contacte um centro de assistência autorizado para a reparação.

Evite altas temperaturas e humidade.

Não instale o produto numa parede, caso corra o risco de ficar exposto a óleo ou a vapor de óleo.

- Isto poderá danificar o produto e provocar a respectiva queda.

Para telas com moldura brilhante o usuário deve considerar o posicionamento da tela por que a moldura pode causar reflexos perturbantes de luz circunstante e superfícies brilhantes.

Não utilize produtos de alta tensão à volta do monitor. (ex.: um mata-moscas eléctrico)

- Em caso de choque eléctrico, o monitor pode sofrer uma avaria.

## Precauções com o transformador CA e a alimentação

Se entrar água ou qualquer substância estranha no produto (TV, monitor, cabo de alimentação ou transformador CA), desligue de imediato o cabo de alimentação e contacte o centro de assistência.

- Caso contrário, poderá ocorrer um incêndio ou um choque eléctrico devido a danos no produto.

Não toque na ficha de alimentação nem no transformador CA com as mãos molhadas. Se os pinos da ficha estiverem molhados ou tiverem pó, limpe e seque-os de imediato.

- Caso contrário, poderá ocorrer um incêndio ou um choque eléctrico.

Certifique-se de que insere por completo o cabo de alimentação no transformador CA.

- Uma má ligação pode provocar um incêndio ou um choque eléctrico.

Certifique-se de que utiliza cabos de alimentação e transformadores CA fornecidos ou aprovados pela LG Electronics, Inc.

- A utilização de produtos não aprovados pode provocar um incêndio ou um choque eléctrico.

Ao desligar o cabo de alimentação, puxe-o sempre pela ficha. Não dobre o cabo de alimentação com força excessiva.

- A linha de alimentação pode ser danificada, podendo provocar choque eléctrico ou incêndio.

Tenha o cuidado de não pisar nem colocar objectos pesados (electrodomésticos, roupas, etc.) sobre o cabo de alimentação ou o transformador CA. Tenha o cuidado de não danificar o cabo de alimentação ou o transformador CA com objectos afiados.

- Os cabos de alimentação danificados podem provocar um incêndio ou um choque eléctrico.

Nunca desmonte, repare nem modifique o cabo de alimentação ou o transformador CA.

- Pode provocar um incêndio ou um choque eléctrico.

Certifique-se de que mantém a tomada, o transformador CA e os pinos da ficha de alimentação sem pó, etc.

- Caso contrário, poderá ocorrer um incêndio.

## Limpeza

- Desligue o monitor da tomada antes de limpar a tela.
- Use um pano ligeiramente umedecido (e não molhado). Não use aerossol diretamente na tela do monitor, porque o produto em excesso pode provocar choque eléctrico.
- Quando está a limpar o produto, desligue o cabo de corrente e esfregue-o gentilmente com um pano macio para prevenir qualquer arranhão. Não limpe com um pano húmido ou com spray de água ou quaisquer outros líquidos directamente no produto. Pode ocorrer um choque eléctrico. (Não utilize químicos tais como benzina, diluente de pintura ou álcool)
- Pulverize água para um pano macio 2 a 4 vezes, e use-o para limpar a estrutura frontal; limpe apenas numa direcção. Demasiada humidade pode causar manchas.



## Empacotamento

- Não jogue fora a caixa de papelão nem o material de empacotamento para o caso de precisar transportar o aparelho. Se precisar mandar o aparelho para outro lugar, coloque-o novamente em sua embalagem original.

# PRECAUȚII IMPORTANTE

Această unitate a fost concepută și fabricată pentru a vă asigura siguranța personală, cu toate acestea, utilizarea necorespunzătoare poate cauza potențiale șocuri electrice sau incendii.

Pentru a permite funcționarea corespunzătoare a tuturor dispozitivelor de protecție încorporate în acest monitor, respectați următoarele reguli de bază referitoare la instalarea, utilizarea și service-ul produsului. Toate precauțiile și informațiile privind siguranța se aplică în cazul modelelor LCD și OLED.

## Referitor la siguranță

Utilizați doar cablul de alimentare furnizat împreună cu unitatea. În cazul în care cablul nu este oferit de către furnizor și utilizați un alt cablu de alimentare, asigurându-vă că acesta este aprobat de standardele naționale în vigoare. În cazul în care cablul de alimentare este defect, contactați producătorul sau cel mai apropiat furnizor autorizat de reparații în vederea înlocuirii acestuia.

Mufa de legătură este utilizată ca dispozitiv de deconectare.

Asigurați-vă că dispozitivul este instalat în apropierea unei prize de perete la care poate fi conectat și că priza de perete poate fi accesată cu ușurință.

Utilizați televizorul numai după ce l-ați conectat la o sursă de alimentare indicată în specificațiile acestui manual sau care a fost menționată pe monitor. Dacă nu sunteți sigur de tipul alimentării pe care o aveți în locuință, consultați furnizorul.

Prizele c.a. și prelungitoarele aflate în suprasarcină sunt periculoase. Același lucru este valabil pentru cablurile de alimentare uzate sau mufele deteriorate. Acestea pot provoca electrocutări sau incendii.

Apelați tehnicianul service în vederea înlocuirii.

Atât timp cât unitatea este conectată la o priză de perete c.a., aceasta nu trebuie deconectată de la sursa de alimentare c.a. chiar dacă unitatea este oprită.

## Nu porniți monitorul:

- În interior nu se află componente ce pot fi reparate de către utilizator.
- În interior sunt tensiuni înalte periculoase, chiar și atunci când alimentarea este OPRITĂ.
- Dacă monitorul nu funcționează corespunzător, contactați furnizorul.

## Pentru a evita vătămrile corporale:

- Nu așezați monitorul pe un raft înclinat, decât dacă este fixat corespunzător.
- Utilizați doar un suport recomandat de către producător.
- Nu scăpați obiecte pe produs și nu îl supuneți la lovituri. Nu aruncați jucării sau obiecte pe ecranul produsului. Acest lucru poate provoca răni, defectarea produsului sau deteriorarea monitorului.

## Pentru a preveni incendiile sau pericolele:

- OPRIȚI întotdeauna monitorul dacă părăsiți camera pentru o perioadă mai îndelungată. Nu lăsați niciodată monitorul PORNIT atunci când părăsiți locuința.
- Nu lăsați copiii să arunce sau să împingă obiecte în orificiile din carcasa monitorului. Anumite piese interne se află sub tensiuni periculoase.
- Nu adăugați accesorii care nu sunt destinate acestui monitor.
- Atunci când monitorul este lăsat nesupravegheat pentru o perioadă îndelungată, deconectați-l de la priza de perete.
- Dacă au loc tunete și descărcări electrice, nu atingeți niciodată cablul de alimentare și cablul de semnal, acest lucru fiind deosebit de periculos. Acest lucru poate provoca electrocutări.

## Referitor la instalare

Asigurați-vă că nimic nu este rezemat sau trece peste cablul de alimentare și nu așezați monitorul într-un loc în care cablul de alimentare poate fi deteriorat.

Nu utilizați monitorul lângă surse cu apă, precum căzi, lighene, chiuvete de bucătărie, căzi de spălat rufe, într-un subsol umed sau în apropierea unei piscine.

Monitoarele sunt prevăzute cu orificii de ventilație în carcasă, pentru a elibera căldura generată în timpul funcționării. Dacă aceste orificii sunt obturate, căldura acumulată poate provoca defecțiuni ce pot provoca un incendiu.

Prin urmare, NU:

- Blocați fantele de ventilare din partea inferioară, așezând monitorul pe pat, canapea, covor etc.
- Așezați monitorul într-un spațiu încorporat, decât dacă există o ventilație adecvată.
- Acoperiți orificiile cu o cârpă sau un alt material.
- Așezați monitorul în apropierea sau pe un radiator sau o sursă de căldură.

Nu frecăți sau loviți LCD-ul Active Matrix cu obiecte dure, acest lucru putând zgâria, defecta sau deteriora permanent LCD-ul Active Matrix.

Nu apăsați cu degetul pe ecranul LCD-ului o perioadă îndelungată, acest lucru putând provoca imagini remanente. Pe ecran pot apărea unele defecte în puncte sub formă de pete roșii, verzi sau albastre.

Cu toate acestea, acest lucru nu va avea niciun impact sau efect asupra performanței monitorului.

Dacă este posibil, utilizați rezoluția recomandată pentru a obține cea mai bună calitate a imaginii furnizată de televizorul dvs. LCD. Dacă televizorul este utilizat în alt mod decât cu rezoluția recomandată, anumite imagini scalate sau procesate pot apărea pe ecran. Cu toate acestea, acest lucru este caracteristic panoului LCD cu rezoluție fixă.

Afișarea unei imagini statice pe monitor timp îndelungat poate cauza imagini persistente sau pete pe ecranul monitorului. Pentru a evita această problemă, utilizați un economizor de ecran și opriți monitorul când nu este utilizat. Imaginile persistente sau petele cauzate de utilizarea îndelungată nu sunt acoperite de garanția acestui produs.

Nu loviți sau zgâriați partea față sau părțile laterale ale ecranului cu obiecte metalice.

În caz contrar, acest lucru ar putea deteriora ecranul.

Asigurați-vă că panoul este îndreptat înainte și mențineți-l cu ambele mâini atunci când doriți să îl mișcați.

Dacă îl scăpați, produsul deteriorat poate provoca electrocutări sau incendiu. Pentru reparație, contactați un centru autorizat de service. Evitați temperaturile și umiditatea ridicate.

Nu montați produsul pe un perete dacă este posibil să fie expus la ulei sau vapori de ulei.

- Acest lucru poate deteriora produsul și poate cauza căderea acestuia.

Pentru afișează cu ramele lucioasă, utilizatorul trebuie să ia în considerare plasarea a ecranului că rama poate provoca reflecții tulburătoare de la lumina din jur și suprafețe strălucitoare.

Nu utilizați produse la tensiune înaltă în jurul monitorului. (ex. paletă de muște electrică)

- Monitorul poate suferi defecțiuni din cauza șocului electric.

## Precauții pentru adaptorul AC și alimentare

Dacă în interiorul produsului (televizor, monitor, cablu de alimentare sau adaptor AC) pătrunde apă sau o substanță străină, deconectați cablul de alimentare imediat și contactați centrul de service.

- În caz contrar, aceasta ar putea cauza incendii sau șoc electric din cauza deteriorărilor aduse produsului.

Nu atingeți cablul de alimentare sau adaptorul AC cu mâinile ude. Dacă bornele ștecherului sunt ude sau pline de praf, ștergeți-le și uscați-le înainte de utilizare.

- Altfel, aceasta poate cauza pericol de incendiu sau electrocutare.

Asigurați-vă că ați introdus complet cablul de alimentare în adaptorul AC.

- Dacă nu este conectat fix, conexiunea slabă poate cauza un incendiu sau șoc electric.

Asigurați-vă că utilizați cabluri de alimentare și adaptoare AC furnizate și aprobate de LG Electronics, Inc.

- Utilizarea produselor neaprobate poate provoca un incendiu sau șoc electric.

Când scoateți din priză cablul de alimentare, trageți întotdeauna de ștecher. Nu îndoiți cablul de alimentare cu forță excesivă.

- Linia de alimentare se poate deteriora, generând electrocutări sau incendii.

Aveți grijă să nu călcați sau să așezați obiecte grele (dispozitive electronice, haine, etc.) pe cablul de alimentare sau adaptorul AC. Aveți grijă să nu deteriorați cablul de alimentare sau adaptorul AC cu obiecte ascuțite.

- Cablurile de alimentare deteriorate pot provoca un incendiu sau șoc electric.

Nu dezasamblați, nu reparați și nu modificați cablul de alimentare sau adaptorul AC.

- Aceasta poate provoca un incendiu sau electrocutare.

Asigurați-vă că păstrați priza, adaptorul AC și bornele cablului de alimentare curate de praf, etc.

- Aceasta poate provoca pericol de incendiu.

## Referitor la curățare

- Deconectați monitorul înainte de a curăța suprafața ecranului.
- Folosiți o cârpă ușor umezită (nu udă). Nu aplicați aerosoli direct pe ecranul televizorului, deoarece pulverizarea excesivă poate provoca electrocutări.
- Atunci când curățați produsul, deconectați cablul de alimentare și frecăți ușor cu o cârpă moale, pentru a evita zgârierea acestuia. Nu curățați cu o cârpă udă și nu pulverizați apă sau alte lichide direct pe produs. Există pericol de electrocutare. (Nu utilizați substanțe chimice precum benzen, diluanți de vopsele sau alcool)
- Pulverizați apă de 2 până la 4 ori pe o cârpă moale și curățați cu aceasta cadrul față; ștergeți numai într-o singură direcție. Umezeala în exces poate provoca pete.

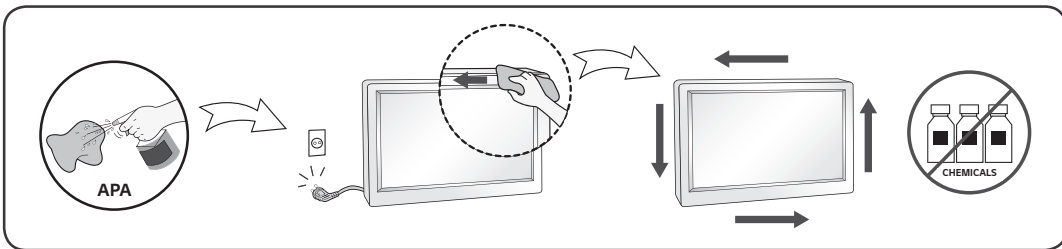

## Referitor la reambalare

- Nu aruncați cutia și materialele de ambalare. Acestea reprezintă un ambalaj ideal pentru transportul unității. Atunci când transportați unitatea în alt loc, reambalați-o în materialul original.

# ВАЖНЫЕ СВЕДЕНИЯ О МЕРАХ ПРЕДОСТОРОЖНОСТИ

Это устройство спроектировано и произведено с учетом требований обеспечения личной безопасности, но неправильная эксплуатация может привести к поражению электрическим током или возгоранию.

С целью обеспечения правильного функционирования всех средств обеспечения безопасности, встроенных в этот дисплей, соблюдайте следующие основные правила монтажа, эксплуатации и обслуживания. Все указанные меры предосторожности и правила техники безопасности действуют для моделей LCD и OLED.

## О безопасности

Используйте только тот кабель питания, который поставляется в комплекте устройства. Если кабель питания с устройством не поставляется и вы используете другой кабель питания, убедитесь, что он сертифицирован согласно применимым национальным стандартам. При любой неисправности кабеля питания обратитесь за заменой к изготовителю или в ближайший авторизованный сервисный центр. Приборный штепсель используется в качестве устройства отключения.

Убедитесь, что устройство установлено вблизи розетки, к которой планируется подключение и что доступ к розетке остается свободным.

Необходимо использовать только тот источник питания, который указан в технических характеристиках данного руководства или на самом устройстве. Если вы не уверены в типе источника питания, к которому осуществляется подключение, обратитесь за консультацией к своему дилеру.

Перегруженные розетки переменного тока и удлинители представляют опасность. Также опасны изношенные шнуры электропитания и поврежденные вилки. Их применение может привести к поражению электрическим током или возгоранию. Обратитесь к квалифицированному мастеру для их замены. Если устройство подключено к розетке переменного тока, оно не отключается от источника питания переменного тока даже при выключении устройства.

## Дисплей не открывать:

- Внутри нет обслуживаемых пользователем частей.
- Внутри опасное высокое напряжение даже при отключенном питании.
- Если дисплей не функционирует должным образом, обратитесь к своему дилеру.

## Во избежание несчастного случая:

- Не устанавливайте дисплей на наклонную полку без надежного крепления.
- Используйте только разрешенную производителем подставку.
- Не роняйте предметы на устройство и не подвергайте его ударам. Не бросайте в экран дисплея игрушки или другие предметы.  
Это может повлечь травму, проблемы с устройством или повреждение дисплея.

## Во избежание возгорания или поражения электрическим током:

- Всегда выключайте дисплей уходя из комнаты на продолжительное время. Никогда не оставляйте дисплей включенным уходя из дома.
- Не допускайте, чтобы дети роняли или бросали предметы в отверстия в корпусе дисплея. Некоторые внутренние части находятся под высоким напряжением.
- Не используйте аксессуары, которые не были разработаны для данного дисплея.
- Если дисплей остается без присмотра на продолжительное время, отключите шнур питания от розетки.
- Во время грозы отключайте кабель питания и сигнальный кабель, т.к. они представляют высокую опасность. Это может привести к поражению электрическим током.

## Монтаж

Не ставьте предметы на кабель питания и не размещайте дисплей в местах, где кабель питания может быть поврежден.

Не используйте дисплей рядом с водой, например, рядом с ванной, умывальной или кухонной раковиной, емкостью для стирки, во влажном подвале или вблизи бассейна.

Дисплеи оснащены вентиляционными отверстиями в корпусе для отвода тепла, образующегося во время работы. Если эти отверстия заблокированы, накапливающееся тепло может повлечь неисправности и возгорание.

Поэтому НИКОГДА:

- Не закрывайте вентиляционные отверстия внизу, устанавливая дисплей на кровати, диване, ковре и т.д.
- Не устанавливайте дисплей в ниши, если не соблюдаются требования к вентиляции.
- Не накрывайте отверстия тканью или другим материалом.
- Не устанавливайте дисплей рядом или над батареей или другим источником тепла.

Не трите и не царапайте матрицу ЖК-панели твердыми предметами, т.к. это может привести к появлению царапин или необратимому повреждению.

На надавливайте на ЖК-экран пальцем в течение продолжительного периода времени, т.к. это может привести к появлению остаточного изображения. На экране могут появляться точечные дефекты в виде крошечных красных, зеленых или синих пятен.

Но это не влияет на качество работы монитора.

Если возможно, используйте рекомендуемое разрешение для достижения наилучшего качества изображения ЖК-дисплея. При использовании с другим, отличным от рекомендованного, разрешением, на экране могут быть заметны следы масштабирования и обработки изображения. Но это качество присуще всем ЖК-дисплеям с фиксированным разрешением.

Отображение неподвижного изображения на мониторе в течение длительного времени может привести к повреждению экрана и появлению остаточного изображения.

Чтобы избежать этой проблемы, используйте экранную заставку и выключайте устройство, когда оно не используется. Гарантия для данного устройства не распространяется на появление остаточного изображения.

Не подвергайте устройство встряске и не царапайте металлическими предметами переднюю и боковые части дисплея.

Это может вызвать повреждение экрана.

При переноске держите устройство двумя руками панелью вперед. Падение устройства может привести к поражению электрическим током или возгоранию. Обратитесь в сервисный центр для ремонта. Не подвергайте устройство высоким температурам и влажности.

Не устанавливайте это устройство на стену, где оно может быть подвергнуто воздействию масла или масляного тумана.

- Это может повредить устройство и привести к его падению.

Для дисплеев с глянцевой рамкой, при установке пользователь должен учесть возможные блики на рамке ТВ от окружающего освещения.

Не используйте продукты, под высоким напряжением, вблизи монитора. (Например, электрическую мухобойку)

- Это может привести к неполадкам монитора вследствие воздействия электрического тока.

## Меры предосторожности при использовании адаптера переменного тока и электропитания

При попадании в устройство (телевизор, монитор, кабель питания или адаптер переменного тока) воды или любых других посторонних веществ немедленно отключите кабель питания и обратитесь в сервисный центр.

- В противном случае, это может привести к пожару или поражению электрическим током вследствие повреждения устройства.

Не прикасайтесь к вилке питания и адаптеру переменного тока мокрыми руками. Если штыри вилки влажные или покрыты пылью, протрите их перед использованием.

- В противном случае это может привести к пожару или поражению электрическим током.

Убедитесь в том, что кабель питания вставлен в адаптер переменного тока до конца.

- Неплотное соединение может привести к пожару или поражению электрическим током.

Убедитесь, что используемые кабели питания и адаптеры переменного тока произведены или одобрены компанией LG Electronics, Inc.

- Использование неутвержденных продуктов может привести к пожару или поражению электрическим током.

При отсоединении кабеля питания тяните за вилку. Не перегибайте кабель питания с излишним усилием.

- Повреждение кабеля может повлечь за собой поражение электрическим током или пожар.

Старайтесь не наступать и не помещать тяжелые предметы (электронные устройства, одежду и т.д.) на кабель питания или адаптер переменного тока. Соблюдайте осторожность, чтобы не повредить кабель питания или адаптер переменного тока острыми предметами.

- Поврежденные кабели питания могут привести к пожару или поражению электрическим током.

Запрещается разбирать, ремонтировать или модифицировать кабель питания или адаптер переменного тока.

- Это может привести к пожару или поражению электрическим током.

Очищайте розетку, адаптер переменного тока и штыри вилки питания от пыли и других загрязнений.

- Это может привести к пожару.

## Очистка

- Отключите устройство перед очисткой экрана дисплея.
- Используйте слегка влажную (не мокрую) ткань. Не направляйте аэрозоль прямо на экран, т.к. это может привести к поражению электрическим током.
- При очистке поверхности изделия отключите кабель питания, очищайте мягкой тканью для предотвращения появления царапин. Не используйте влажную ткань, не распыляйте воду и другие жидкости. Несоблюдение этого правила может привести к поражению электрическим током. (Не используйте химические вещества, например, бензин, разбавители или спирт)
- Распылите воду на мягкую ткань два-четыре раза, и используйте ее для очистки передней рамки. Осторожно протирайте в одном направлении. От излишней воды на поверхности могут остаться разводы.

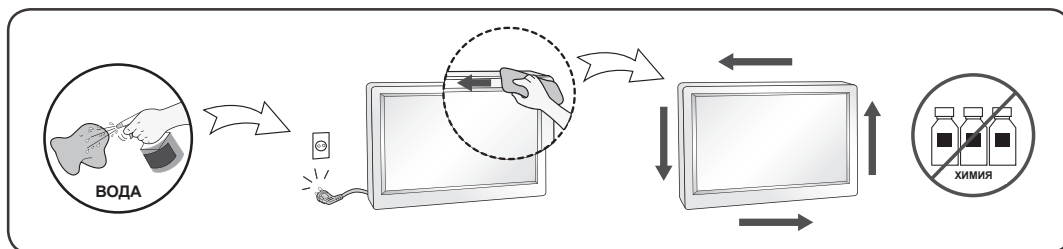

## Переупаковка

- Не выбрасывайте коробку и упаковочные материалы. Это наиболее подходящий контейнер для транспортировки устройства. При перевозке устройства в другое место, упакуйте его в оригинальную упаковку.

# VAŽNE MERE PREDOSTROŽNOSTI

Ovaj proizvod je projektovan i proizveden tako da obezbedi vašu ličnu bezbednost, ali njegovo neodgovarajuće korišćenje može dovesti do električnog udara ili do opasnosti od požara. Da biste omogućili ispravan rad svih zaštita uključenih u ovaj ekran, pogledajte sledeća osnovna pravila za njegovo instaliranje, korišćenje i servisiranje. Sve mere predostrožnosti i bezbednosne informacije važe za LCD i OLED modele.

## O bezbednosti

Koristite samo onaj kabl za napajanje koji je isporučen zajedno sa proizvodom. U slučaju da koristite drugi kabl za napajanje, proverite da li je overen u skladu sa primenljivim nacionalnim standardima ukoliko ga nije isporučio dobavljač. Ako je kabl za napajanje neispravan na bilo koji način, obratite se proizvođaču ili najbližem autorizovanom serviseru da biste dobili zamenu.

Spojnicu uređaja se koristi kao uređaj za isključivanje.

Uređaj obavezno postavite blizu zidne utičnice na koju je priključen i proverite da li je zidna utičnica lako dostupna.

Koristite ekran samo sa izvorom napajanja koji je naznačen u specifikacijama ovog uputstva ili je naveden na ekranu. Ako niste sigurni koji tip napajanja imate kod kuće, obratite se svom prodavcu.

Preopterećeni izlazi naizmenične struje i produžni kablovi su opasni. Isto važi i za iskrzane kablove za napajanje i polomljene utičnice. Sve to može dovesti do strujnog udara ili požara. Pozovite majstora da vam zameni ove uređaje.

Sve dok je ovaj uređaj priključen na zidnu utičnicu nije isključen sa izvora napajanja električnom energijom, čak i ako je isključen.

## Nemojte da otvarate ekran.

- Unutra nema komponenti koje bi mogao da koristi korisnik.
- Unutra postoje visoki naponi, čak i kada je napajanje isključeno.
- Obratite se svom prodavcu ako ekran nije ispravan.

## Da biste izbegli povredu:

- Nemojte da postavljate ekran na kosu policu ukoliko ga niste učvrstili na odgovarajući način.
- Upotrebite samo ono postolje koje je preporučio proizvođač.
- Nemojte ispustati, udarati ili bacati bilo kakve predmete/igračke na ekranu. Razlog je povreda osoba, kvar proizvoda i oštećenja na ekranu.

## Da biste sprečili opasnost od požara i drugih opasnih situacija:

- Uvek isključite ekran ako napuštate sobu na duži vremenski period. Nikad nemojte da ostavljate ekran uključen kad izlazite iz kuće.
- Nemojte da dozvolite deci da spuštaju ili guraju predmete u otvore kućišta ekrana. Neki unutrašnji delovi se nalaze pod opasnim naponima.
- Nemojte da dodajete dodatne uređaje koji nisu projektovani za ovaj ekran.
- Ukoliko ostavite ekran bez nadzora za dug period vremena, izvucite kabl iz utičnice.
- U slučaju grmljavine i gromova nikada nemojte dodirivati kabl za napajanje i signalni kabl, jer može biti veoma opasno. Može uzrokovati strujni udar.

## O instaliranju

Nemojte da dozvolite da bilo šta stoji na kablu za napajanje ili da prelazi preko njega, i nemojte da stavljate ekran na mesta gde je kabl za napajanje podložan oštećenju.

Nemojte da koristite ovaj ekran blizu vode, tj. u blizini kade za kupanje, lavora, kuhinjske sudopere, kade za pranje veša, u vlažnom podrumu ili u blizini bazena.

Ekrani imaju otvore za ventilaciju na kućištu kako bi se omogućilo odvođenje toplote proizvedene tokom rada. Ukoliko se ovi otvori blokiraju, nagomilana toplota može da izazove kvarove koji mogu da dovedu do požara. Zato NIKADA NEMOJTE DA:

- Blokirate otvore za ventilaciju na dnu tako što stavite ekran na krevet, kauč, prekrivač itd..
- Stavljate ekran u ugrađeni zatvoreni prostor ukoliko nije omogućena odgovarajuća ventilacija.
- Pokrivete otvore tkaninom ili nekim drugim materijalom.
- Stavljate ekran blizu radijatora ili izvora toplote, ili na njih.

Nemojte da trljate Active Matrix LCD ekran ili da udarate u njega bilo čime što je tvrdo, jer može doći do trajnih ogrebotina, kvarova ili oštećenja Active Matrix LCD ekrana.

Nemojte dugo prstom da pritiskate LCD ekran, jer to može prouzrokovati naknadne slike.

Zbog defekta tačkica na ekranu mogu da se pojave crvene, zelene ili plave tačkice.

Međutim, ovo nema uticaja niti efekta na performanse ekrana.

Ako je moguće, upotrebite preporučenu rezoluciju kako biste postigli najbolji kvalitet slike svog LCD ekrana.

Ako se uređaj koristi u bilo kojem drugom režimu osim preporučene rezolucije, na ekranu će se možda pojaviti skalirane ili obrađene slike. Međutim, ovo je karakteristika LCD ekrana fiksne rezolucij.

Ako se dugo prikazuje statična slika, slika ili mrlja može trajno da se ureže u ekran. Da biste izbegli ovaj problem, kada uređaj ne koristite, upotrebite čuvar ekrana ili isključite napajanje. Trajno urezivanje slike ili mrlje zbog dugog prikaza statične slike nije pokriveno garancijom za ovaj proizvod.

Nemojte da izazovete kratak spoj ili da prednju ili bočne strane ekrana izgrebete metalnim predmetima. U suprotnom, može doći do oštećenja ekrana.

Uverite se da je tabla okrenuta prema napred i držite je sa obe ruke da biste je pomerali. Ako ispustite proizvod, oštećeni proizvod može da izazove strujni udar ili požar. Kontaktirajte ovlašćeni servisni centar za popravku.

Izbegavajte visoke temperature i vlažnost.

Nemojte instalirati proizvod na zid gde može biti izložen dejstvu ulja ili uljne pare.

- To može dovesti do oštećenja uređaja i njegovog padanja sa postolja.

Za prikazuje sa sjajnom oštricama korisnik treba da razmotri postavljanje ekran kao maski može da dovede do narušavanja refleksije od oknlog svetla i svetle površine.

Nemojte da koristite visokonaponske proizvode blizu monitora. (npr. električnu mlatilicu)

- To može dovesti do strujnog udara ili kvara monitora.

## Mere predostrožnosti za AC adapter i napajanje

Ako u uređaj (televizor, monitor, kabl za napajanje ili AC adapter) dospe voda ili neka strana supstanca, isključite kabl za napajanje i odmah se obratite servisu.

- U suprotnom, oštećenje proizvoda može dovesti do požara ili strujnog udara.

Ne dodirujte utikač napajanja ni AC adapter mokrim rukama. Ako su igle utikača mokre ili prašnjave, obrišite ih i osušite pre upotrebe.

- U suprotnom, može doći do požara ili strujnog udara.

Proverite da li je kabl za napajanje umetnut do kraja u AC adapter.

- Ako su labavo povezani, slaba veza može prouzrokovati požar ili strujni udar.

Vodite računa da koristite kablove za napajanje i AC adaptere koje je isporučila ili odobrila kompanija LG Electronics, Inc.

- Korišćenje proizvoda koji nisu odobreni može dovesti do požara ili strujnog udara.

Kada isključujete kabl za napajanje, uvek povlačite za utikač. Nemojte prejako savijati kabl za napajanje.

- Strujni vod može da se ošteti, što može da uzrokuje električni udar ili požar.

Vodite računa da ne stajete ili spuštate teške predmete (električne uređaje, odeću itd.) na kabl za napajanje ili AC adapter. Vodite računa da ne oštetite kabl za napajanje ili AC adapter ostrim predmetima.

- Oštećeni kabl za napajanje može uzrokovati požar ili strujni udar.

Nemojte rastavljati, popravljati ni modifikovati kabl za napajanje ili AC adapter.

- To može izazvati požar ili strujni udar.

Vodite računa da su utičnica, AC adapter i igle utikača čiste od prašine i stranih supstanci.

- To može izazvati požar.

## O čišćenju

- Isključite ekran iz struje pre čišćenja njegovog prednjeg dela.
- Upotrebite malo vlažnu (a ne mokru) krpu. Nemojte da koristite aerosol direktno na ekranu uređaja zbog toga što prekomerno prskanje može da izazove električni udar.
- Prilikom čišćenja proizvoda izvucite strujni kabl i trljajte nežno mekom krpom kako ga ne biste izgrebali. Nemojte da ga čistite vlažnom krpom i nemojte da prskate vodu ili druge tečnosti direktno na proizvod. Može doći do strujnog udara. (Nemojte da koristite hemikalije kao što su benzol, razređivači ili alkohol)
- Isprskajte vodom meku tkaninu 2 do 4 puta, i koristite je da biste očistili prednji okvir; brišite samo u jednom pravcu. Previše vlage može da izazove fleke.

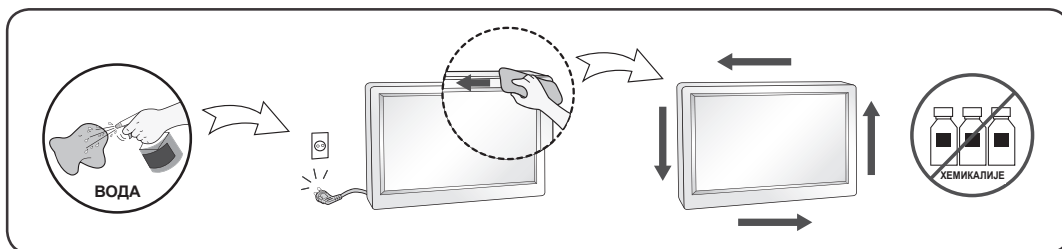

## O raspakivanju

- Nemojte da bacite kartonsku kutiju i materijal za pakovanje. Oni su idealni za transportovanje proizvoda. Prilikom transporta proizvoda na drugu lokaciju, ponovo ga zapakujte pomoću originalnog materijala.

# DÔLEŽITÉ BEZPEČNOSTNÉ OPATRENIA

Toto zariadenie bolo navrhnuté a vyrobené tak, aby zaisťovalo vašu osobnú bezpečnosť. No pri nesprávnom používaní môže dôjsť k potenciálnemu zásahu elektrickým prúdom alebo riziku vzniku požiaru. Aby bola možná správna prevádzka všetkých ochranných prvkov integrovaných do tohto displeja, pri jeho inštalácii, používaní a údržbe dodržiavajte nasledujúce základné pravidlá. Všetky preventívne a bezpečnostné informácie sa vzťahujú na modely LCD a OLED.

## Bezpečnosť

Používajte len napájací kábel dodaný so zariadením. V prípade, že použijete iný napájací kábel, uistite sa, že bol certifikovaný podľa platných medzinárodných noriem, pokiaľ výrobca neuvádza inak. Ak je napájací kábel akýmkoľvek spôsobom poškodený, požiadajte o jeho výmenu u výrobcu alebo najbližšieho autorizovaného poskytovateľa servisu.

Na odpájanie sa používa konektor zariadenia.

Zariadenie musí byť umiestnené blízko elektrickej zásuvky, do ktorej je zapojené, a zásuvka musí byť ľahko dostupná.

Displej používajte výlučne so zdrojom napájania uvedeným v technických špecifikáciách tejto príručky alebo vyznačeným na displeji. Ak ste si nie istí, aký typ zdroja napájania máte v domácnosti, poraďte sa so svojím predajcom.

Preťažené elektrické zásuvky a predlžovacie káble sú nebezpečné. Rovnako nebezpečné sú rozstrapkané napájacie káble a poškodené zástrčky. Môžu spôsobiť zásah elektrickým prúdom alebo zapríčiniť požiar.

O výmenu požiadajte servisného technika.

Keď je toto zariadenie pripojené k elektrickej zásuvke, stále je pripojené k zdroju napájania, aj keď ste zariadenie vypli.

## Displej neotvárajte:

- Vnútri sa nenachádzajú žiadne komponenty, ktorých servis by mohol vykonať používateľ.
- Vnútri sa nachádzajú nebezpečné vysoké napätia, aj keď je vypnuté napájanie.
- Ak displej nefunguje správne, obráťte sa na svojho predajcu.

## Aby nedošlo k poraneniu osôb:

- Displej neumiestňujte na šikmú policu, pokiaľ nebude primerane zaistený.
- Používajte výlučne stojan odporúčaný výrobcom.
- Nedovoľte, aby na produkt spadli nejaké predmety a produkt nevystavujte nárazom. Na obrazovku produktu nehádzte žiadne hračky ani predmety.  
Mohlo by dôjsť k poraneniu osôb, poruche produktu a poškodeniu displeja.

## Aby nedošlo ku vzniku požiaru alebo ohrozeniu:

- Ak odchádzate z miestnosti na dlhšiu dobu, vždy displej VYPNITE. Keď odchádzate z domu, nikdy nenechávajte displej zapnutý.
- Nedovoľte deťom, aby do otvorov skrinky displeja vhadzovali alebo tlačili akékoľvek predmety. Niektoré vnútorné komponenty sú pod napätím, ktoré je nebezpečné.
- Nepridávajte príslušenstvo, ktoré nie je určené pre tento displej.
- Keď nechávate displej dlhší čas bez dozoru, odpojte ho z elektrickej zásuvky.
- Pri búrkach s bleskami sa nikdy nedotýkajte napájacieho kábla ani signálového kábla, pretože to môže byť veľmi nebezpečné. Mohlo by dôjsť k zásahu elektrickým prúdom.

## Inštalácia

Nepokladajte na napájací kábel žiadne predmety ani nimi neprechádzajte po napájacom kábli a neumiestňujte displej na miesta, kde by mohlo dôjsť k poškodeniu napájacieho kábla.

Tento displej nepoužívajte v blízkosti vody, napríklad vane, umývadla, kuchynskej výlevky, vane na bielizeň, vo vlhkej pivnici ani v blízkosti bazéna.

Displeje sú vybavené vetracími otvormi na skrinke, ktoré umožňujú odvádzanie tepla vytváraného počas ich prevádzky. Pri zablokovaní týchto otvorov môže nahromadené teplo spôsobovať poruchy, ktoré môžu zapríčiniť vznik požiaru.

Z tohto dôvodu NIKDY:

- Neblokujte spodné vetracie otvory položením displeja na posteľ, pohovku, deku a pod.
- Neumiestňujte displej do vstavaného výklenku, pokiaľ nie je zabezpečené správne vetranie.
- Nezakrývajte otvory tkaninou ani iným materiálom.
- Neumiestňujte displej nad radiátor alebo iný zdroj tepla ani do ich blízkosti.

Nešúchajte ani neudierajte na displej LCD s aktívnou maticou tvrdými predmetmi, lebo tieto môžu poškriabať, zničiť alebo natrvalo poškodiť displej LCD s aktívnou maticou.

Nepritláčajte na obrazovku LCD prst dlhšiu dobu, pretože to môže viesť k vzniku paobrazov. Na obrazovke sa môžu objaviť určité bodové poruchy vo forme červených, zelených alebo modrých bodov.

To však nemá žiadny dopad ani vplyv na výkon displeja.

Podľa možností používajte odporúčané rozlíšenie, čím dosiahnete na displeji LCD najlepšiu kvalitu obrazu.

Pri používaní v ľubovoľnom inom režime ako odporúčanom rozlíšení sa na obrazovke môže objaviť určitý rastrový alebo spracovaný obraz. To je však charakteristika panela LCD s pevným rozlíšením.

Ak sa na monitore dlhší čas zobrazuje nehybný obraz, na obrazovke monitora sa môže objaviť vypálený obraz alebo škvrny. Na odstránenie tohto problému používajte šetrič obrazovky, a keď produkt nepoužívate, vypnite ho. Na vypálený obraz alebo škvrny spôsobené dlhodobým používaním sa nevzťahuje záruka na tento produkt.

Neudierajte ani nepoškrabte predné a bočné steny obrazovky kovovými predmetmi.

Inak môže dôjsť k poškodeniu obrazovky.

Pri premiestňovaní uchopte panel tak, aby smeroval dopredu a pohybujte ním oboma rukami. Pri páde môže poškodený produkt spôsobiť zásah elektrickým prúdom alebo požiar. O opravu požiadajte autorizované servisné stredisko. Vyhybajte sa vysokým teplotám a vlhkosti.

Neinštalujte tento produkt na stenu, pretože by mohol byť vystavený pôsobeniu oleja alebo olejovým čistočkám.

- Môže dôjsť k poškodeniu produktu a jeho pádu.

Pre displeje s lesklými fazetkami používateľ by mal zvážiť umiestnenie displeja môže spôsobiť rušivé odrazy zo svetla okolia a svetlých povrchov.

V blízkosti monitora nepoužívajte produkty s vysokým napätím. (napr. elektrickú mucholapku)

- Môže dôjsť k poruche monitora z dôvodu zásahu elektrickým prúdom.

## Preventívne opatrenia pre sieťový adaptér a napájanie

Ak sa do produktu (TV, monitor, napájací kábel alebo sieťový adaptér) dostane voda alebo iná cudzia látka, okamžite odpojte napájací kábel a obráťte sa na stredisko služieb zákazníkom.

- V opačnom prípade by mohlo dôjsť k vzniku požiaru alebo zásahu elektrickým prúdom z dôvodu poškodenia produktu.

Nedotýkajte sa elektrickej zástrčky ani sieťového adaptéra vlhkými rukami. Ak sú kolíky zástrčky vlhké alebo zaprášené, pred použitím ich utrite a osušte.

- V opačnom prípade by mohlo dôjsť k vzniku požiaru alebo zásahu elektrickým prúdom.

Uistite sa, že ste napájací kábel úplne zasunuli do sieťového adaptéra.

- Ak nebude úplne zapojený, nedostatočné pripojenie môže spôsobiť požiar alebo zásah elektrickým prúdom.

Uistite sa, že používate napájacie káble a sieťové adaptéry dodané alebo schválené spoločnosťou LG Electronics, Inc.

- Používanie neschválených produktov môže spôsobiť požiar alebo zásah elektrickým prúdom.

Pri odpájaní napájacieho kábla ho držte vždy za zástrčku. Napájací kábel neohýbajte nadmernou silou.

- Elektrické vedenie by sa mohlo poškodiť, čo môže viesť k zásahu elektrickým prúdom alebo požiaru.

Dávajte pozor, aby ste nestúpili alebo neumiestnili ťažké predmety (elektronické spotrebiče atď.) na napájací kábel alebo sieťový adaptér. Dávajte pozor, aby ste nepoškodili napájací kábel alebo sieťový adaptér ostrými predmetmi.

- Poškodené napájacie káble môžu spôsobiť požiar alebo zásah elektrickým prúdom.

Napájací kábel ani sieťový adaptér nikdy nerozoberajte, neopravujte ani neupravujte.

- Mohlo by dôjsť k vzniku požiaru alebo zásahu elektrickým prúdom.

Elektrickú zásuvku, sieťový adaptér a kolíky zástrčky udržiavajte čisté od prachu a pod.

- Mohlo by to spôsobiť požiar.

## Čistenie

- Pred čistením povrchu obrazovky displeja odpojte displej.
- Použite jemne navlhčenú (nie mokrú) tkaninu. Nenanášajte aerosól priamo na obrazovku displeja, lebo pri nastriekaní nadmerného množstva môže dôjsť k zásahu elektrickým prúdom.
- Pri čistení produktu odpojte napájací kábel a produkt jemne pretrite mäkkou tkaninou, aby nedošlo k jeho poškrabaniu. Produkt nečistite mokrou tkaninou ani naň priamo nestriekajte vodu či iné tekutiny. Môže dôjsť k zásahu elektrickým prúdom. (Nepoužívajte chemikálie ako benzén, riedidlá či alkohol)
- 2 až 4-krát strieknite vodu na mäkkú tkaninu a potom pomocou nej vyčistite predný rám. Utierajte len v jednom smere. Pri nadmernom navlhčení môže dôjsť ku vzniku škvŕn.

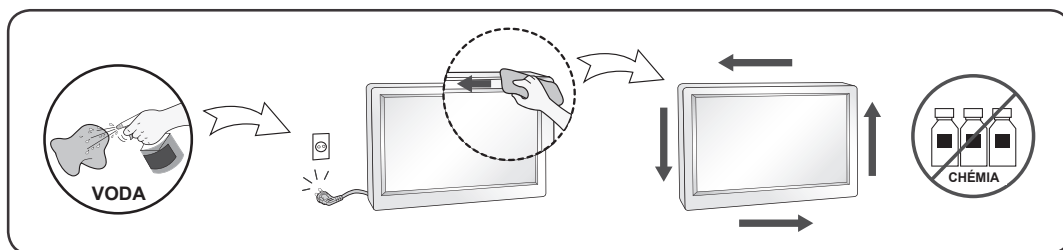

## Opätovné balenie

- Kartón a baliace materiály nevyhadzujte. Je to ideálny obal na prevoz zariadenia. Pri preprave zariadenie na iné miesto ho znova zabaľte do pôvodného materiálu.

# POMEMBNI PREVIDNOSTNI UKREPI

Enota je bila zasnovana in izdelana tako, da jamči osebno varnost, kljub temu pa bi lahko nepravilna uporaba privedla do električnega udara ali nevarnosti požara.

Upoštevajte osnovna pravila za namestitev, uporabo in popravila tega zaslona, da bodo vsi varnostni elementi, vgrajeni vanj, pravilno delovali. Vsi previdnostni ukrepi in varnostne informacije se nanašajo na modele LCD in OLED.

## O varnosti

Uporabljajte samo napajalni kabel, priložen enoti. Če uporabljate drug napajalni kabel, ki ga ni posredoval dobavitelj, preverite, ali izpolnjuje vse veljavne nacionalne standarde. Če je napajalni kabel kakorkoli poškodovan ali okvarjen, pri proizvajalcu ali najbližjem pooblaščenem servisnem zastopniku naročite nadomestnega.

Kot odklopna naprava se uporablja aparatni spojnik.

Naprava mora biti nameščena v bližini stenske vtičnice, s katero je povezana, vtičnica pa mora biti enostavno dostopna.

Zaslon uporabljajte samo z virom napajanja, ki je naveden v specifikacijah tega priročnika ali na zaslonu. Če niste prepričani o vrsti napajanja v svojem domu, se posvetujte s svojim zastopnikom.

Preobremenjene vtičnice in podaljški so nevarni. Enako velja za poškodovane napajalne kable in polomljene vtiče. Predstavljajo tveganje električnega udara ali požara. Pokličite servisnega tehnika, da jih zamenja.

Dokler je enota priklopljena na stensko vtičnico, je ne odklopite z vira napajanja, tudi če je izklopljena.

## Ne odpirajte zaslona:

- V njem ni delov, ki bi jih lahko popravljali uporabniki.
- Vsebuje dele pod nevarno visoko napetostjo, tudi če je izklopljen.
- Če zaslon ne deluje pravilno, se obrnite na svojega zastopnika.

## Preprečevanje telesnih poškodb:

- Zaslona ne postavite na nagnjeno polico, če ni ustrezno zaščiten.
- Uporabljajte samo stojalo, ki ga priporoča proizvajalec.
- Pazite, da vam izdelek ne pade in da ni izpostavljen udarcem. V zaslon izdelka ne mečite igrač ali drugih predmetov.  
S tem bi lahko povzročili telesne poškodbe, materialno škodo in poškodovali zaslon.

## Preprečevanje požara in drugih tveganj:

- Če prostor zapustite za dalj časa, zaslon vedno izklopite. Zaslona nikoli ne pustite vklopljenega, če nameravate zapustiti hišo.
- Pazite, da otroci ne bi metali ali potiskali predmetov v odprtine v ohišju izdelka. Nekateri notranji deli so pod nevarno napetostjo.
- Ne nameščajte dodatne opreme, ki ni bila zasnovana za ta izdelek.
- Če bo izdelek dalj časa brez nadzora, ga odklopite s stenske vtičnice.
- Med bliskanjem in grmenjem se nikoli ne dotikajte napajalnega in signalnega kabla. Lahko bi povzročila električni udar.

## O namestitvi

Pazite, da na napajalnem kablu nič ne stoji in da ga nič ne povozi. Zaslona ne nameščajte tako, da bi bil napajalni kabel izpostavljen poškodbam.

Zaslona ne uporabljajte v bližini vode, na primer v kopalnici, ob lijaku, kuhinjskem koritu, pomivalnem koritu, v mokri kleti ali ob bazenu.

V ohišju zaslona so prezračevalne odprtine, skozi katere se odvaja vročina, ki nastaja med delovanjem. Če so te odprtine zamašene, bi lahko zaradi pretirane vročine prišlo do napak, ki privedejo do požara.

Zato NIKOLI:

- Ne zamašite spodnjih prezračevalnih odprtin, tako da bi izdelek položili na posteljo, kavč, preprogo ipd.
- Ne postavite zaslona v zaprto okvir brez ustreznega prezračevanja.
- Ne prekrijte odprtin s kosom blaga ali drugim materialom.
- Ne postavljajte zaslona v bližino radiatorja ali drugega vira toplote.

LCD-zaslona Active Matrix nikoli ne opraskajte ali udarite s trdim predmetom, saj bi ga lahko tako trajno poškodovali.

Na LCD-zaslon ne pritiskajte s prstom za dalj časa, saj bi lahko tako nanj "vžgali" odtis. Na zaslonu se lahko pojavijo okvarjene slikovne pike kot rdeče, zelene ali modre pikice na zaslonu.

To ne vpliva na zmogljivost zaslona.

Če je mogoče, uporabljajte priporočeno ločljivost, da boste uživali v najboljši kakovosti slike, ki vam jo nudi LCD-zaslon. Ob uporabi na drugačen način kot s priporočeno ločljivostjo, se lahko na zaslonu pojavijo nejasne oziroma skalirane slike, vendar je ta pojav značilen za LCD-zaslone fiksne ločljivosti.

Če na monitorju dlje časa prikazujete mirujočo sliko, lahko na njegovem zaslonu ostane trajni odtis slike ali madež. Težavi se izognete tako, da uporabite ohranjevalnik zaslona in izklopite izdelek, ko ga ne uporabljate. Trajnega odtisa slike ali madeža, ki ga povzroči dolgotrajna uporaba, garancija izdelka ne pokriva.

Izdelka s sprednje strani in ob straneh ne udarjajte ali praskajte s kovinskim predmetom. S tem bi lahko poškodovali zaslon.

Pazite, da je plošča obrnjena naprej in jo premaknite z obema rokama. Če vam izdelek pade, bi lahko poškodovani izdelek povzročil električni udar ali požar. Za popravilo se obrnite na pooblaščen servisni center. Izogibajte se visokim temperaturam in vlažnosti.

Izdelka ne nameščajte na steno, če bi bil lahko izpostavljen olju ali oljnim hlapom.

- Izdelek se lahko poškoduje in pade.

Za zaslone z leskom okvirji morajo uporabniki upoštevati postavitve zaslona, saj okvirja lahko povzročijo moteče odseve iz okoliških luči in svetle površine.

Okoli monitorja ne uporabljajte izdelkov, primernih za visoke napetosti. (npr. električnih muhalnikov)

- Lahko povzroči okvaro monitorja zaradi električnega udara.

## Previdnostni ukrepi, povezani z adapterjem AC in napajanjem

Če v izdelek (televizor, monitor, napajalni kabel ali adapter AC) pride voda ali drug tujek, takoj izključite napajalni kabel in se obrnite na servisni center.

- V nasprotnem primeru lahko pride do požara ali električnega udara zaradi poškodbe izdelka.

Napajalnega kabla in adapterja AC se ne dotikajte z mokrimi rokami. Če so nožice vtiča mokre ali prašne, jih pred uporabo obrišite in posušite.

- V nasprotnem primeru lahko pride do požara ali električnega udara.

Prepričajte se, da ste napajalni kabel do konca vstavili v adapter AC.

- Če je priključen ohlapno, lahko pride do požara ali električnega udara.

Uporabljajte napajalne kable in adapterje AC, ki jih je dobavil ali odobril LG Electronics, Inc.

- Uporaba neodobrenih izdelkov lahko povzroči požar ali električni udar.

Napajalni kabel izključite tako, da ga povlečete za vtič. Napajalnega kabla ne upogibajte premočno.

- Lahko bi poškodovali električni kabel in s tem povzročili električni udar ali požar.

Pazite, da ne stopite na napajalni kabel ali adapter AC in nanju ne postavljate težkih predmetov (električnih naprav, oblačil itd.). Pazite, da napajalnega kabla in adapterja AC ne poškodujete z ostrimi predmeti.

- Poškodovani napajalni kabli lahko povzročijo požar ali električni udar.

Ne razstavljajte, popravljajte ali spreminjajte napajalnega kabla in adapterja AC.

- Lahko pride do požara ali električnega udara.

Vtičnico, adapter AC in nožice vtiča ohranjajte čiste, neprašne idr.

- To lahko povzroči požar.

## Čiščenje

- Pred čiščenjem sprednje strani zaslona ga odklopite.
- Uporabljajte nekoliko vlažno (ne mokro) krpo. Na zaslon ne nanašajte razpršil, saj bi lahko zaradi pretirane uporabe pršil prišlo do električnega udara.
- Pred čiščenjem odklopite napajalni kabel in izdelek nežno obrišite z mehko krpo, da ga ne opraskate. Izdelka ne čistite z moko krpo in nanj ne pršite vode ali drugih tekočin. Lahko bi prišlo do električnega udara. (Ne uporabljajte kemikalij, kot so benzen, razredčilo za barve ali alkohola)
- Na mehko krpo 2- do 4-krat napršite vodo in z njo očistite sprednji okvir. Brišite samo v eni smeri. Če je krpa prevlažna, ostanejo madeži.

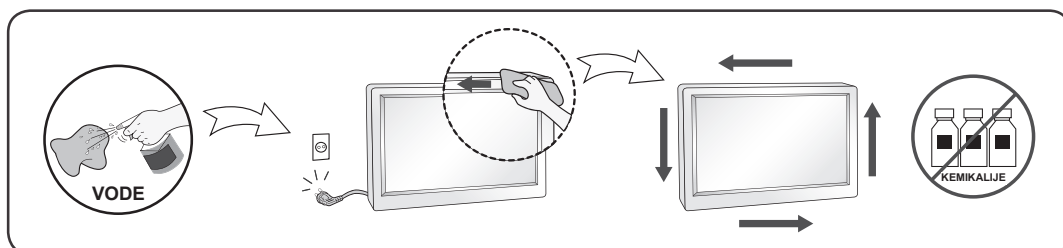

## Ponovno pakiranje

- Ne zavržite škatle in ostale embalaže izdelka. Uporabite jih lahko za prenašanje izdelka. Pred prevažanjem izdelka ga zapakirajte v originalno embalažo.

# VIKTIGA FÖRSIKTIGHETSMÅTT

Denna produkt har formgivits och tillverkats med din personliga säkerhet i åtanke. Ovarsam användning kan trots det medföra kortslutning, eldsvåda eller andra risker. För att alla produktens säkerhetsanordningar ska fungera bör du följa följande grundläggande råd vid montering, installation, användning och skötsel. Samtliga förebyggande åtgärder och all säkerhetsinformation gäller LCD och OLED-modellerna.

## Säkerhet

Använd endast den nätkabel som medföljde produkten. Om en annan nätkabel används måste den överensstämma med gällande elsäkerhetsstandard, särskilt om den levererats av en annan tillverkare. Om nätkabeln är defekt bör du kontakta tillverkaren eller närmaste auktoriserat servicecenter för att få en ny. Apparatanslutningsdonet används som urkopplingsenhet.

Kontrollera att enheten är installerad nära vägguttaget som används och att detta är lättillgängligt.

Kontrollera att du använder en strömkälla enligt specifikationen i denna bruksanvisning eller på produkten.

Om du är osäker på huruvida du har rätt nätspänning hemma bör du kontakta din leverantör för råd.

Det kan vara farligt att koppla för många apparater till samma vägguttag eller grenuttag. Avskalade eller spruckna nätkablar och trasiga stickkontakter är också farliga! Du kan få elektriska stötar, och det kan uppstå eldsvåda eller inträffa andra olyckor. Kontakta närmaste servicecenter om du behöver byta ut defekta delar.

Så länge apparaten är ansluten till vägguttaget för växelström är den fortfarande kopplad till växelströmskällan, även om apparaten är avstängd.

## Öppna ej produkten.

- Det finns inga komponenter inuti som går att åtgärda/laga.
- Produkten kan vara laddad med farlig elektrisk högspänning även om strömbrytaren är avslagen.
- Kontakta din återförsäljare om produkten inte fungerar korrekt.

## Undvik personskador:

- Om du ställer produkten på ett lutande underlag eller hylla ska du montera den stadigt.
- Använd endast sådana stativ som rekommenderas av tillverkaren.
- Tappa inte föremål på produkten eller utsätt den för stötar. Kasta inte leksaker eller föremål på skärmen. Det kan orsaka personskada och problem med produkten och skada skärmen.

## Undvik eldsvåda och andra olyckor så här:

- Stäng alltid av produkten när du lämnar rummet en längre stund. Lämna den aldrig på när du går ut.
- Se till att inga barn kommer åt att tappa något på produkten eller sticka in något i den. Detta är farligt eftersom några av delarna inuti är strömförande.
- Använd ingen kringutrustning som inte är särskilt anpassad för denna produkt.
- Om skärmen inte används under en längre tid bör den kopplas bort från vägguttaget.
- Rör aldrig vid nätkabel och signalkabel när det åskar och blixtrar, det kan vara mycket farligt. Det finns risk för elektriska stötar.

## Installation

Inga föremål får stå på eller rulla över nätkabeln. Placera inte produkten så att nätkabeln kan skadas. Produkten får ej utsättas för väta. Undvik till exempel att använda den i badrum, tvättstugor, simbassänger och andra fuktiga utrymmen.

Produkten har ventilationshål i höljet för att kunna avge värme som alstras vid användningen. Om dessa öppningar blockeras kan produkten överhettas, vilket kan göra den defekt eller orsaka eldsvåda. Därför bör du ALDRIG

- Blockera de nedre ventilationshålen genom att placera produkten på en säng, soffa, matta eller dylikt.
- Placera produkten i ett skåp eller annan inneslutning som försvårar ventilationen
- Täcka för öppningar i höljet.
- Placera produkten nära eller ovanför ett värmeelement eller annan värmekälla.

Gnugga eller slå inte på skärmen med något hårt föremål, eftersom den då kan repas eller skadas permanent.

Tryck inte hårt på skärmen med handen, eftersom det kan orsaka permanenta problem med efterbild.

Röda, gröna eller blå prickar kan ibland synas på skärmen. Detta påverkar dock inte skärmens prestanda. Använd om möjligt rekommenderad upplösning så får du bästa bildkvalitet med din skärm. Om du använder en annan upplösning än den rekommenderade, kan skaländrade eller behandlade bilder komma att visas på skärmen. Detta är karakteristiskt för LCD-paneler med fast upplösning.

Om en stillbild visas länge på skärmen kan det leda till att bilden "bränns in".

Du kan undvika problemet genom att använda en skärmsläckare eller stänga av strömmen när produkten inte används. Inbränningar som orsakas av att en bild visas under en lång tid omfattas inte av garantin för den här produkten.

Stöt inte på skärmens framsida och sidor och repa den inte med metallobjekt. Det kan skada skärmen.

Kontrollera att skärmen är vänd framåt och håll den med båda händer då den flyttas. Om du tappar produkten kan det ge en elektrisk stöt eller orsaka en eldsvåda. Kontakta ett auktoriserat servicecenter för reparationer.

Undvik hög temperatur och hög luftfuktighet.

Montera inte produkten på väggen om den kan komma att utsättas för olja eller oljestänk.

- Det kan skada produkten och få den att falla ned.

Om skärmen med glänsande ramar användas, vänligen överväg placeringen av skärmen eftersom ramarna kan orsaka störande reflexioner från kringliggande ljus och blanka ytor.

Använd inte högspänningsprodukter i närheten av bildskärmen. (t.ex. en elektrisk flugsmälla)

- Bildskärmen kan få en elstöt och fungera sämre.

## Försiktighetsåtgärder för nätadapter och ström

Om vatten eller något främmande ämne hamnar i produkten (TV, bildskärm, strömsladd eller nätadapter), koppla från strömsladden omedelbart och kontakta servicecentret.

- Annars finns det risk för att produkten skadas och därmed orsakar brand eller elektriska stötar.

Rör aldrig stickkontakten eller nätadaptern med våta händer. Om kontaktens stift är fuktiga eller dammiga, torka av dem före användning.

- Annars finns det risk för brand och elektriska stötar.

Se till att helt sätta in strömsladden i nätadaptern.

- Om den är ansluten för löst kan den dåliga anslutningen medföra risk för brand eller elektriska stötar.

Se till att använda strömsladdar och nätadapterar som tillhandahållits eller godkänts av LG Electronics, Inc.

- Att använda icke godkända produkter kan medföra risk för brand eller elektriska stötar.

När du kopplar från strömsladden ska du alltid dra i stickkontakten. Böj inte strömsladden för hårt.

- Kabeln kan skadas och ge elektriska stötar eller ge upphov till eldsvåda.

Var försiktig så att du inte kliver eller placerar tunga föremål (elektriska apparater, kläder etc.) på strömsladden eller nätadaptern. Var försiktig så att du inte skadar strömsladden eller nätadaptern med vassa föremål.

- En skadad strömsladd kan orsaka brand eller elektriska stötar.

Montera inte isär, reparera eller modifiera strömsladden eller nätadaptern.

- Det kan orsaka brand eller elektriska stötar.

Se till att hålla uttag, nätadapter och stickkontaktens stift fria från damm etc.

- Det kan orsaka brand.

## Rengöring

- Koppla loss produkten från strömkällan innan du rengör skärmen.
- Använd en lätt fuktad (ej våt) duk. Spraya ingenting direkt på skärmen; det kan orsaka elektriska stötar eller kortslutning.
- När produkten rengörs, dra ur nätsladden och rengör försiktigt med en mjuk trasa för att undvika repor. Rengör inte med en blöt trasa eller spreja vatten eller andra vätskor direkt på produkten. Det kan ge en elektrisk stöt. (Använd inga kemikalier såsom bensen, förtunning eller alkohol)
- Spreja vatten på en mjuk trasa 2 til 4 gånger och använd den för att rengöra framsidans ram, torka i en riktning. För mycket fuktighet kan skapa fläckar.

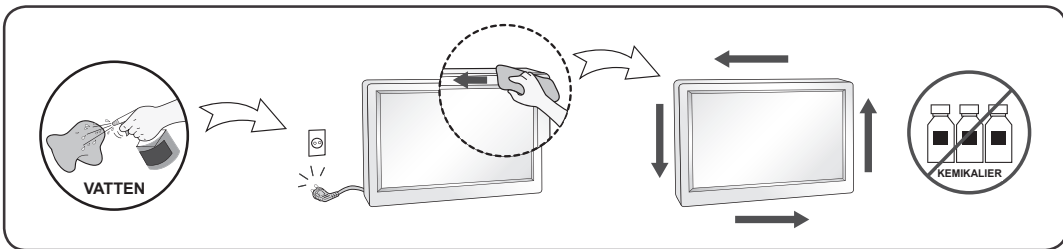

## Packa ner produkten för transport

- Kasta inte bort kartongen och det övriga förpackningsmaterialet. Detta är idealiskt att transportera produkten i vid ett senare tillfälle. Om du behöver skicka produkten någonstans ska du helst ha den i originalförpackningen.

# ÖNEMLİ ÖNLEMLER

Bu ünite kişisel güvenliğinizi sağlayacak şekilde tasarlanmış ve üretilmiştir, ancak uygun şekilde kullanılmaması potansiyel elektrik çarpması veya yangın riskine neden olabilir.

Bu ekranda bulunan tüm koruma sistemlerinin düzgün şekilde çalışmasını sağlamak için, ekranın kurulumuna, kullanımına ve bakımına ilişkin aşağıdaki temel kuralları dikkate alın. Tüm önlemler ve güvenlik bilgileri LCD ve OLED modeller için geçerlidir.

## Güvenlik Hakkında

Yalnızca ünite ile birlikte verilen güç kablosunu kullanın. Başka bir güç kablosu kullanacaksanız, üretici tarafından tedarik edilmiyorsa uygulanabilir ulusal standartlarca onaylanmış olduğundan emin olun. Herhangi bir şekilde güç kablosunun arızalanması durumunda, lütfen değiştirmek üzere üreticiyle ya da en yakın yetkili servisle irtibata geçin.

Cihaz kuplörü, bağlantı kesme aygıtı olarak kullanılır.

Aygıtın bağlı olduğu duvar prizine yakın olarak yerleştirildiğinden ve prize kolaylıkla erişilebildiğinden emin olun.

Ekranı yalnızca bu kılavuzun teknik özelliklerinde belirtilen ya da ekran üzerinde gösterilen bir güç kaynağından çalıştırın. Evinizde bulunan güç beslemesinin hangi tipte olduğundan emin değilseniz, bayiiinizle irtibata geçin.

Aşırı yüklenen AC prizleri ve uzatma kabloları tehlikelidir. Yıpranmış güç kabloları ve kırık fişler de tehlikelidir. Bunlar elektrik çarpması veya yangın riskine neden olabilir. Değiştirme işlemi için servis teknisyeninizi arayın.

Bu ünite AC duvar prizine bağlı olduğu sürece, ünite kapalı olsa bile AC güç kaynağıyla bağlantısı devam eder.

## Ekranı Açmayın:

- İç kısımda kullanıcının bakım yapabileceği bileşen bulunmamaktadır.
- Güç KAPALI olduğunda bile, iç kısımda Tehlikeli Yüksek Gerilim vardır.
- Ekran düzgün çalışmıyorsa, bayiiinizle irtibata geçin.

## Kişisel Yaralanmaları Önlemek İçin:

- Düzgün bir şekilde sabitlenmediği sürece, ekranı eğimli bir yüzeye koymayın.
- Yalnızca üretici tarafından önerilen bir ayak kullanın.
- Ürünün üzerine herhangi bir şey düşürmeyin ya da darbe uygulamayın. Ürün ekranına herhangi bir oyuncak ya da nesne fırlatmayın.  
Bu davranış, insanların yaralanmasına, üründe birtakım sorunlara ve ekranın hasar görmesine neden olabilir.

## Yangın ve Riskleri Önlemek İçin:

- Odadan uzun süreliğine ayrılıyorsanız, mutlaka ekranı KAPATIN. Evden çıkarken kesinlikle ekranı AÇIK bırakmayın.
- Çocukların ekranın kabin açıklıklarına herhangi bir şey düşürmelerini ya da bastırmalarını önleyin. Bazı dahili parçalarda yüksek gerilim bulunur.
- Bu ekran için tasarlanmamış aksesuarlar bağlamayın.
- Ekran uzun süreliğine kullanılmayacaksa, fişini duvar prizinden çekin.
- Gök gürültüsü ve yıldırım olması durumunda, güç kablosuna ve sinyal kablosuna kesinlikle dokunmayın, bu çok tehlikelidir. Elektrik çarpmasına neden olabilir.

## Kurulum Hakkında

Güç kablosunun üzerine herhangi bir şey konulmasına veya dolanmasına izin vermeyin ve ekranı güç kablosunun hasar görebileceği bir yere koymayın.

Bu ekranı, banyo küveti, lavabo, eviye, çamaşır leğeni, ıslak zemin ya da bir yüzme havuzu yakınlarında kullanmayın.

Ekranlar, çalışma esnasında oluşan ısıyı atabilmesi için kabinindeki havalandırma açıklıklarıyla tedarik edilir. Bu açıklıklar bloke edilirse, oluşan ısı yangın riskine yol açabilecek arızalara neden olabilir.

Bu yüzden KESİNLİKLE:

- Ekranı yatak, kanepeler, halı vb. üzerine koyarak bu havalandırma deliklerini bloke etmeyin.
- Ekranı, yeterli havalandırma sağlanmadıkça dahili kutusuna koymayın.
- Açıklıkları bez veya başka malzemelerle kapatmayın.
- Ekranı kalorifer peteği veya bir ısı kaynağı üzerine veya yakınlarına koymayın.

Active Matrix LCD ekranı sert yerlere vurmeyin veya sürtmeyin, bu Active Matrix LCD ekranın kalıcı olarak hasar görmesine, şekil bozukluklarına veya çizilmelere neden olabilir.

LCD ekrana parmağınızla uzun süre bastırmayın, bu bazı art görüntülere neden olabilir. Ekranda Kırmızı, Yeşil veya Beyaz noktalar şeklinde bazı nokta kusurları görülebilir.

Ancak, bu ekran performansına hasar vermez ya da performansı etkilemez.

Mümkünse, LCD ekranınızda en iyi görüntü kalitesini elde etmek için önerilen çözünürlüğü kullanın.

Önerilen çözünürlüğün dışında herhangi bir modda kullanılması durumunda, ekranda bazı pul pul olmuş ya da işlenmiş görüntüler belirebilir. Ancak, bu sabit çözünürlüklü LCD panelin karakteristik özelliğidir.

Monitörde sabit bir görüntünün uzun süre görüntülenmesi, monitör ekranında kalıcı görüntü veya iz bırakabilir. Bu sorundan kaçınmak için ekran koruyucu kullanın ve bu ürün kullanılmıyorken gücü kapatın.

Uzun süreli kullanımdan kaynaklanan kalıcı görüntü ve iz, bu ürünün garantisinin kapsamında değildir.

Ekranın ön ve yan taraflarını metal nesnelere çizmeyin ya da sarsmayın.

Aksi halde, ekran hasar görebilir.

Taşımak için panel yüzeylerinin karşıya doğru baktığından emin olun ve iki elinizle birden tutun. Ürünü düşürmeniz durumunda, hasar gören ürün elektrik çarpmasına ya da yangına neden olabilir. Onarım için yetkili bir servis merkeziyle iletişime geçin. Yüksek sıcaklık ve nemi önleyin.

Yağ veya yağ buharına maruz kalma ihtimali bulunuyorsa bu ürünü duvara monte etmeyin.

- Bu, ürünün hasar görmesine ya da düşmesine neden olabilir.

Kullanıcı hafif ve parlak çerçeveler ile görüntüler için yüzeyler çevredeki rahatsız edici yansımaları neden olabilir çerçevesi olarak ekranın yerleştirilmesine dikkat etmelisiniz.

Monitör yakınında yüksek voltajlı elektrikli ürünler (örn. Elektronik Sinek Öldürücü Pilli Raket) kullanmayın.

- Monitör elektrik çarpması nedeniyle arızalanabilir.

## AC Adaptör ve Güç için önlemler

Ürünün (TV, monitör, güç kablosu ya da AC adaptör) içine su veya yabancı madde girerse güç kablosunun bağlantısını hemen kesin ve servis merkeziyle iletişime geçin.

• Aksi takdirde bu durum ürünün hasar görmesi nedeniyle yangına veya elektrik çarpmasına yol açabilir. Elektrik fişine ya da AC adaptöre ıslak elle dokunmayın. Fişin pimleri ıslak veya tozluysa kullanımdan önce silin ve kurulaştırın.

- Aksi takdirde bu durum yangına veya elektrik çarpmasına yol açabilir.

Güç kablosunu AC adaptöre tamamen taktığınızdan emin olun.

- Gevşek şekilde takılırsa zayıf bağlantı yangına veya elektrik çarpmasına yol açabilir.

Ürünle birlikte verilen ya da LG Electronics, Inc. tarafından onaylanan güç kablolarını ve AC adaptörleri kullandığınızdan emin olun.

- Onaylanmamış ürünlerin kullanımı yangına veya elektrik çarpmasına yol açabilir.

Güç kablosunu fişten çıkarırken her zaman fişten tutarak çekin. Güç kablosunu aşırı güçle bükmeyin.

- Elektrik kabloları zarar görebilir, bu da elektrik çarpmasına veya yangına neden olabilir.

Güç kablosu veya AC adaptör üzerine basmamaya veya ağır nesnelere (elektronik cihazlar, giysiler vb.) koymamaya özen gösterin. Güç kablosuna veya AC adaptöre keskin nesnelere hasar vermemeye dikkat edin.

- Hasarlı güç kabloları yangına veya elektrik çarpmasına yol açabilir.

Güç kablosunu veya AC adaptörü hiçbir zaman parçalarına ayırmayın, onarmayın ya da değiştirmeyin.

- Bu durum yangına veya elektrik çarpmasına yol açabilir.

Prizde, AC adaptörde ve elektrik fişi pimlerinde toz ve benzeri bulunmadığından emin olun.

- Böyle bir durum yangına yol açabilir.

## Temizlik Hakkında

- Ekran yüzeyini temizlemeden önce ekranın fişini çekin.
- Hafif nemli (ıslak değil) bir bez kullanın. Ekranı doğrudan bir sprey uygulamayın, aşırı püskürtme elektrik çarpmasına neden olabilir.
- Ekranı temizlerken güç kablosunu prizden çekin ve çizilmeleri önlemek için yumuşak bir bezle hafifçe ovun. Islak bir bezle temizlemeyin ya da ekran üzerine doğrudan su veya başka bir sıvı püskürtmeyin. Elektrik çarpması durumuyla karşılaşılabilir. (Benzen, tiner veya alkol gibi kimyasallar kullanmayın)
- Yumuşak bir bez üzerine 2 - 4 kez su püskürtün ve bunu ön çerçeveyi temizlemek için kullanın; sadece tek bir yönde silin. Çok fazla ıslak olması lekelenmelere neden olur.

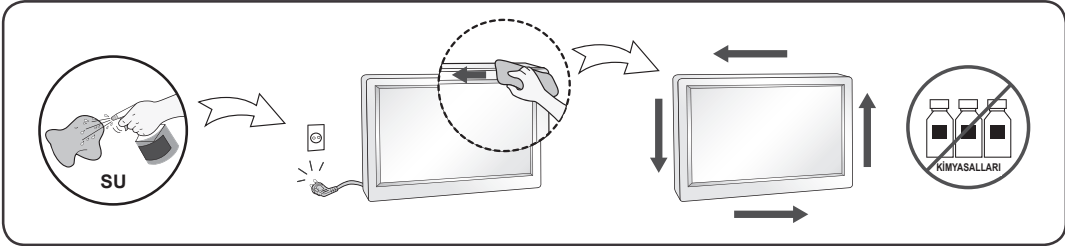

## Tekrar Paketlenmesi Hakkında

- Karton ve ambalaj malzemelerini atmayın. Bunlar ünitenin taşınması için en ideal konteynırı oluşturur. Ünite başka bir yere taşınırken, orijinal malzemeleriyle tekrar paketlenin.

# MUHIM EHTIYOT CHORALARI

Bu qurilma sizning xavfsizligingizni kafolatlash uchun yaratilgan va ishlab chiqarilgan, biroq undan noto'g'ri foydalanish elektr toki urishi yoki yong'in xatarlariga olib kelishi mumkin. Ushbu displeyga ichki qurilgan barcha himoya mexanizmlarining to'g'ri ishlashi uchun uni o'rnatish, undan foydalanish va xizmat ko'rsatishda quyidagi asosiy qoidalarga amal qiling. Barcha ehtiyot choralari va xavfsizlik ma'lumotlari LCD va OLED rusumlariga taalluqlidir.

## Xavfsizlik to'g'risida

Faqat ushbu qurilma bilan birga berilgan elektr tarmog'iga ulash shnuridan foydalaning. Boshqa elektr tarmog'iga ulash shnuridan foydalanganingizda agar u ta'minotchi tomonidan berilmagan bo'lsa, uning tegishli milliy standartlarga mosligiga ishonch hosil qiling. Agar elektr tarmog'iga ulash shnuri qandaydir tarzda shikastlangan bo'lsa, uni almashtirish uchun ishlab chiqaruvchi yoki vakolatli ta'mirlash markaziga murojaat qiling.

Juftlash qurilmasidan qurilmani uzish uchun foydalaniladi.

Qurilmani o'zi ulanadigan devor rozetkasiga yaqin o'rnatilganligiga va rozetkaga osongina yetish mumkinligiga ishonch hosil qiling.

Displeyni faqat ushbu qo'llanmadagi texnik xususiyatlarda yoki displeyda ko'rsatilgan quvvat manbai orqali ishlatiladi. Agar siz uyingizda qanday quvvat ta'minotiga ega ekanligingizga ishonchingiz komil bo'lmasa, dilingizga murojaat qiling.

Ortiqcha yuklanishga ega bo'lgan o'zgaruvchan tokli rozetkalar va uzaytirma kabellar xavfli. Izolyatsiyasi buzilgan kabellar va singan viikalar ham shundaydir. Ular elektr toki urishi yoki yong'in xatarlariga olib kelishi mumkin. Almashtirish uchun xizmat ko'rsatuvchi texnikka murojaat qiling.

Qurilma devordagi rozetkaga ulangan bo'lar ekan hattoki o'chirilganda ham elektr quvvatidan uzilmaydi.

## Displeyni ochmang:

- Uning ichida foydalanuvchi texnik xizmat ko'rsatuvchi qismlari mavjud emas.
- Elektr ta'minoti o'chirilgan bo'lsa ham displeyni ichida Xavfli yuqori kuchlanishlar mavjud.
- Displeyngiz to'g'ri ishlamayotgan bo'lsa, dilingizga murojaat qiling.

## Shaxsiy shikastlanishlarning oldini olish:

- To'g'ri mahkamlanmagan bo'lsa, displeyni qiya tokchalarga o'rnatmang.
- Faqat ishlab chiqaruvchi tomonidan tavsiya qilingan tayanchlardan foydalaning.
- Mahsulot ustiga buyumlarni tashlamang yoki uni hech qanday ta'sir ostiga qo'ymang. Mahsulot ekraniga o'yinchoqlar yoki boshqa buyumlarni otmang. Bu odamlarning jarohatlanishi, mahsulot bilan bog'liq muammolar va displeyni shikastlanishiga olib kelishi mumkin.

## Yong'in chiqishi va boshqa xatarlarning oldini olish:

- Xonadan ko'proq muddatga chiqib ketayotgan hollarda displeyni doimo o'chirib qo'ying. Uydan chiqib ketayotgan vaqtda hech qachon displeyni yoniq holda qoldirmang.
- Bolalarning displey korpusi tirqishlariga suyuqliklarni quyishlari yoki buyumlarni tiqishlariga yo'l qo'ymang. Ayrim ichki qismlarda xavfli yuqori kuchlanishlar mavjud.
- Ushbu displey uchun mo'ljallanmagan aksessuarlarni qo'shmang.
- Displey uzoq vaqt qarovsiz qoldirilishi kerak bo'lgan hollarda uni devordagi rozetkadan uzib qo'ying.
- Momaqaldiroq yoki chaqmoq vaqtida elektr tarmog'iga ulash va signal kabellariga tegmang, chunki ular xavfli bo'lishi mumkin. Bu elektr toki urishiga olib kelishi mumkin.

## O'rnatish to'g'risida

Elektr tarmog'iga ulash shnurining ustiga biror narsaning qo'yilishi yoki uni bosib o'tishiga yo'l qo'ymang hamda displeyni elektr tarmog'iga ulash shnuri shikastlanishi mumkin bo'lgan joylarga joylashtirmang. Displeydan bevosita suvga yaqin bo'lgan joylarda, jumladan vanna, unitaz, rakovina, kir yuvish tog'ora kabilar yaqinida, nam yerto'lada yoki hovuzlar yaqinida foydalanmang.

Displeylar ishlash vaqtida hosil bo'lgan issiqlikni chiqarib yuborishga imkon beruvchi havo almashtirish tirqishlari bilan jihozlangan. Agar ushbu tirqishlar to'silib qolsa, ichki hosil bo'lgan issiqlik yong'in xatarlariga olib kelishi mumkin bo'lgan xatoliklarni vujudga keltirishi mumkin.

Shuning uchun HECH QACHON:

- Displeyni karavot, divan, gilam kabilar ustiga joylashtirish orqali quyi ventilyatsiya tirqishlarini to'sib qo'ymang.
- Agar yetarli darajada havo almashishi ta'minlanmasa, displeyni ichki qurilgan korpusga joylashtirmang.
- Tirqishlarni latta yoki boshqa narsalar bilan berkitib qo'ymang.
- Displeyni radiator yoki boshqa issiqlik manbai yaqini yoki ustiga joylashtirmang.

Faol Matritsali LCD-ni qattiq narsalar bilan artmang yoki urmang, chunki bu Faol Matritsali LCD-ni tirnashi, buzishi yoki butunlay ishdan chiqarishi mumkin.

LCD ekranini barmoqlaringiz bilan uzoq vaqt bosib turmang, chunki bu qoldiq tasvirlarni hosil qilishi mumkin.

Ayrim nuqtali nuqsonlar ekrandagi Qizil, Yashil yoki Ko'k dog'lar sifatida ko'rinishi mumkin.

Biroq bu displeyning ishlashiga hech qanday ta'sir ko'rsatmaydi.

LCD displeyngizda eng yaxshi sifatdagil tasvirlarni olish uchun iloji boricha tavsiya qilingan tasvir aniqligidan foydalaning. Tasviya qilinganidan boshqa istalgan rejimdan foydalanilganida ekranda ayrim masshtablangan yoki qayta ishlangan tasvirlar paydo bo'lishi mumkin. Biroq bu belgilangan tasvir aniqligiga ega bo'lgan LCD panelning o'ziga xos xususiyatidir.

Monitorda harakatsiz tasvirlarni uzoq vaqt namoyish qilish monitorda qoldiq tasvirlarni yoki dog'larni qoldirishi mumkin. Bu muammoning oldini olish uchun ekran saqlagichdan foydalaning va mahsulotdan foydalanilmayotganda uni o'chirib qo'ying. Uzoq vaqt davomida foydalanishdan hosil bo'lgan qoldiq tasvir yoki dog'lar ushbu mahsulotga berilgan kafolat bilan qamrab olinmaydi.

Ekranning old va yon tomonlariga metall buyumlar bilan urmang yoki tirnamang.

Aks holda bu ekranni shikastlashi mumkin.

Siljtitish uchun panelni oldinga qarating va uni ikkala qo'lingiz bilan ushlang. Agar mahsulotni tushirib yuborsangiz, shikastlangan mahsulot elektr toki urishiga yoki yong'in chiqishiga olib kelishi mumkin.

Ta'mirlash uchun vakolatli xizmat ko'rsatish markaziga murojaat qiling.

Yuqori haroratlar va namlik ta'siriga uchrashiga yo'l qo'ymang.

Agar ushbu mahsulot moy yoki moyli tuman ta'siriga uchrashi mumkin bo'lsa, uni devorga o'rnatmang.

- Bu mahsulotni buzishi va uning tushib ketishiga sabab bo'lishi mumkin.

Yaltiroq hoshiyali displeylar uchun foydalanuvchi displeyni qayerga joylashtirish to'g'risida ham o'ylashi kerak, chunki hoshiya atrofidagi yorug'lik va yorqin yuzalarni qaytargan holda xalaqitlar hosil qilishi mumkin.

Monitor yaqinida elektr pashshao'ldirgich kabi yuqori kuchlanishda ishlaydigan jihozlardan foydalanmang.

- Kuchli elektr oqimi monitor ishlashida nosozlikni keltirib chiqarishi mumkin.

## AC adapteri va quvvat uchun ehtiyot choralari

Agar mahsulot ichiga suv yoki boshqa moddalar kirib qolsa (TV, monitor, quvvat manbaiga ulash shnuri yoki AC adapteri), darhol quvvat manbaiga ulash shnurini uzing va xizmat ko'rsatish markaziga murojaat qiling.

- Aks holda bu mahsulotga shikast yetkazilganligi sababli yong'in chiqishi yoki elektr toki urishiga olib kelishi mumkin.

Elektr manbaiga ulash vilkasi yoki AC adapteriga nam qo'llaringiz bilan tegmang. Agar vilka kontaktlari nam yoki chang bo'lsa, foydalanishdan oldin ularni arting va quriting.

- Aks holda bu yong'in yoki elektr toki urishiga olib kelishi mumkin.

Quvvat manbaiga ulash shnurini AC adapteriga to'liq kirgizganligingizni tekshiring.

- Agar bo'sh kiritilgan bo'lsa, yomon ulanish yong'in yoki elektr toki urishiga olib kelishi mumkin.

LG Electronics, Inc tomonidan ta'minlangan yoki tasdiqlangan quvvat manbaiga ulash shnurlari va AC adapterlaridan foydalanishga ishonch hosil qiling.

- Tasdiqlanmagan mahsulotlardan foydalanish yong'in yoki elektr toki urishiga olib kelishi mumkin.

Quvvat manbaiga ulash shnurini uzish paytida doimo uni vilkadan torting. Quvvat manbaiga ulash shnurini ortiqcha kuch bilan bukmang.

- Elektr liniyasi shikastlanishi va bu elektr toki urishi yoki yong'inga olib kelishi mumkin.

Quvvat manbaiga ulash shnuri yoki AC adapterini bosmang, yoki uning ustiga og'ir narsalarni (elektron jihozlar, kiyim va hokazo) qo'ymaslikka ehtiyot bo'ling. Quvvat manbaiga ulash shnuri yoki AC adapterini o'tkir narsalar bilan buzmaslikka ehtiyot bo'ling.

- Shikastlangan quvvat manbaiga ulash shnurlari yong'in yoki elektr toki urishiga olib kelishi mumkin.

Hech qachon quvvat manbaiga ulash shnuri yoki AC adapterini ochmang, ta'mirlamang yoki o'zgartirmang.

- Bu yong'in yoki elektr toki urishiga olib kelishi mumkin.

Rozetka, AC adapteri va elektr manbaiga ulash vilkasi kontaktlarini chang va boshqalardan toza saqlang.

- Bu yong'inni keltirib chiqarishi mumkin.

## Tozalash to'g'risida

- Display ekranini yuzasini tozalashdan avval elektr tarmog'iga ulash kabelini rozetkadan uzing.
- Biroz namlangan (ho'l bo'lmagan) lattadan foydalaning. Display ekraniga to'g'ridan-to'g'ri aerezollardan foydalanmang, chunki ortiqcha sepish elektr toki urishiga olib kelishi mumkin.
- Mahsulotni tozalaganda elektr tarmog'iga ulash kabelini rozetkadan uzing va timalishlarning oldini olish uchun yumshoq latta bilan yengil arting. Nam latta bilan tozalamang yoki suv hamda boshqa suyuqliklarni to'g'ridan-to'g'ri mahsulot ustiga sepmang. Elektr toki urishi yuz berishi mumkin. (Benzol, bo'yoq erituvchilar yoki spirt singari kimyoviy moddalardan foydalanmang)
- Yumshoq lattaga 2 tadan 4 martagacha suv seping va undan old karkasni tozalashda foydalaning; faqat bir yo'nalishda arting. Haddan tashqari ortiqcha namlik dog'larni hosil qilishi mumkin.

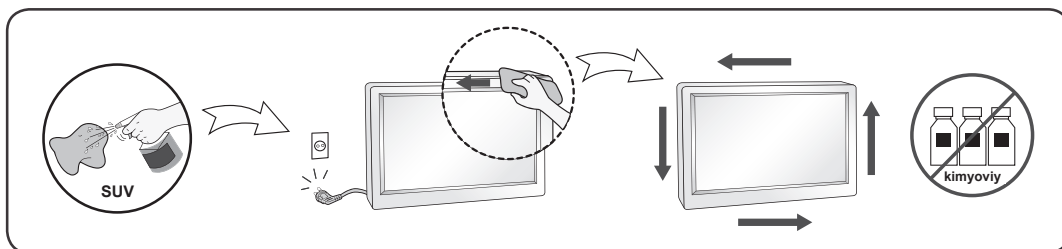

## Qayta qadoqlash to'g'risida

- Karton va boshqa qadoqlash materiallarini tashlab yubormang. Ular qurilmani tashish uchun eng yaxshi konteyner hisoblanadi. Qurilmani boshqa joyga ko'chirganda uni asl materialiga qayta qadoqlang.

# PRECAUÇÕES IMPORTANTES

Este aparelho foi projetado e produzido para assegurar sua segurança pessoal. No entanto, o uso indevido pode provocar choque elétrico ou incêndio. Para permitir a operação correta de todas as proteções incorporadas neste monitor, observe as seguintes regras básicas para instalação, uso e manutenção. Todas as precauções e informações de segurança se aplicam aos modelos LCD e OLED.

## Segurança

Use somente o cabo elétrico fornecido com o aparelho. Caso seja utilizado outro cabo elétrico, que não o fornecido pelo fornecedor, verifique se ele é aprovado pelos padrões nacionais aplicáveis. Se o cabo de alimentação estiver com algum tipo de problema, entre em contato com o fabricante ou com o fornecedor de serviço autorizado mais próximo para substituí-lo.

O acoplador do aparelho é usado como dispositivo para desligar.

Por favor verifique se o aparelho é instalado na parede da tomada à qual está ligado e que a tomada é de fácil acesso.

Somente use o monitor com uma das fontes de alimentação indicadas nas especificações deste manual ou listadas no monitor. Caso não tenha certeza do tipo de fonte de alimentação que possui em casa, consulte o revendedor.

Tomadas de corrente alternada sobrecarregadas e cabos de extensão são perigosos. Assim como o são cabos de alimentação desfiados e conectores quebrados, que podem provocar incêndio ou choque elétrico. Procure um técnico de manutenção para troca.

Desde que a unidade esteja conectada à saída AC da parede, não é desconectada da fonte de alimentação AC mesmo que a unidade esteja desligada.

## Não abra o monitor:

- Nenhuma peça pode ser manuseada pelo usuário.
- Há voltagens perigosas, até mesmo quando estiver desligado.
- Se o monitor não estiver funcionando adequadamente, entre em contato com o revendedor.

## Para evitar ferimentos pessoais:

- Não coloque o monitor em uma prateleira inclinada, a menos que esteja seguro.
- Somente use suportes recomendados pelo fabricante.
- Não deixe cair objetos nem exerça impacto sobre o produto. Não atire brinquedos ou objetos para a tela do produto.  
Isso pode causar ferimentos ao ser humano, problema de produto e danificar a tela.

## Para evitar risco de incêndio:

- Sempre DESLIGUE o monitor quando deixar o recinto por um período longo. Nunca deixe o monitor LIGADO quando sair de casa.
- Não deixe que crianças joguem objetos dentro das aberturas do gabinete do monitor. Algumas partes internas possuem voltagens perigosas.
- Não acrescente acessórios que não tenham sido projetados para este monitor.
- Se não pretender utilizar a tela durante um longo período de tempo, desligue-o da tomada elétrica.
- Em caso de trovoadas, nunca toque no cabo elétrico nem no cabo do sinal, pois pode ser muito perigoso. Pode provocar choques elétricos.

## Instalação

Não deixe que nada fique ou passe sobre o cabo de alimentação e não coloque o monitor em lugares onde o cabo esteja sujeito a danos.

Não use este monitor próximo à água como, por exemplo, banheiras, lavatórios, pias de cozinha, tanques de lavar roupa, em pisos molhados ou próximo a piscinas.

Os monitores são equipados com aberturas de ventilação no gabinete que permitem a liberação do calor gerado durante seu funcionamento. Se essas aberturas forem bloqueadas, o superaquecimento pode causar falhas que podem provocar incêndio. Então, NUNCA:

- Bloqueie as aberturas de ventilação localizadas na parte inferior colocando o monitor em cima de camas, sofás, tapetes etc.
- Posicione o monitor em uma instalação embutida a menos que haja ventilação apropriada,
- Cubra as aberturas com panos ou qualquer outro tipo de material.
- Coloque o monitor próximo ou sobre um aquecedor ou outra fonte de calor.

Não esfregue ou bata o Active Matrix LCD em nada rígido uma vez que pode arranhá-lo, estragá-lo ou danificá-lo permanentemente.

Não pressione a tela de cristal líquido com o dedo durante um longo período porque pode resultar em fantasmas na imagem.

Alguns defeitos de ponto podem aparecer como manchas vermelhas, verdes ou azuis na tela. No entanto, isso não terá nenhum impacto ou efeito no desempenho do monitor.

Se possível, use a resolução recomendada para obter uma melhor qualidade de imagem no monitor de cristal líquido. Caso seja usado em um modo diferente da resolução recomendada, algumas imagens escaladas ou processadas podem ser exibidas. Entretanto, essa é uma característica do painel de cristal líquido de resolução fixa.

A apresentação de uma imagem parada, no monitor, por um longo período de tempo poderá deixar uma imagem persistente ou uma mancha na tela. Para evitar este problema, utilize uma proteção de tela e desligue o monitor quando não estiver a utilizá-lo. Uma imagem persistente ou uma mancha provocada por uma utilização prolongada não está coberta pela garantia deste produto.

Não bata nem arranhe as partes frontal e laterais da tela com objetos metálicos. Caso contrário, pode danificar a tela.

Certifique-se de que o painel fica virado para a frente e segure-o com ambas as mãos para o mover. Se deixar cair o produto, o produto danificado pode causar choques elétricos ou um incêndio. Contacte um centro de assistência autorizado para a reparação.

Evite altas temperaturas e humidade.

Não instale o produto numa parede, caso corra o risco de ficar exposto a óleo ou a vapor de óleo.

- Isto poderá danificar o produto e provocar a respectiva queda.

Para telas com moldura brilhante o usuário deve considerar o posicionamento da tela por que a moldura pode causar reflexos perturbantes de luz circunstante e superfícies brilhantes.

Não utilize produtos de alta tensão à volta do monitor. (ex.: um mata-moscas elétrico)

- Em caso de choque elétrico, o monitor pode sofrer uma avaria.

## Precauções com o adaptador CA e a alimentação

Se entrar água ou qualquer substância estranha no produto (TV, monitor, cabo de alimentação ou adaptador CA), desligue de imediato o cabo de alimentação e contacte o centro de assistência.

- Caso contrário, poderá ocorrer um incêndio ou um choque elétrico devido a danos no produto.

Não toque no plugue de alimentação nem no adaptador CA com as mãos molhadas. Se os pinos do plugue estiverem molhados ou tiverem pó, limpe e seque-os de imediato.

- Caso contrário, poderá ocorrer um incêndio ou um choque elétrico.

Certifique-se de que insere por completo o cabo de alimentação no adaptador CA.

- Uma má ligação pode provocar um incêndio ou um choque elétrico.

Certifique-se de que utiliza cabos de alimentação e adaptadores CA fornecidos ou aprovados pela LG Electronics, Inc.

- A utilização de produtos não aprovados pode provocar um incêndio ou um choque elétrico..

Ao desligar o cabo de alimentação, puxe-o sempre pelo plugue. Não dobre o cabo de alimentação com força excessiva.

- A linha de alimentação pode ser danificada, podendo provocar choque elétrico ou incêndio.

Tenha o cuidado de não pisar nem colocar objetos pesados (eletrodomésticos, roupas, etc.) sobre o cabo de alimentação ou o adaptador CA. Tenha o cuidado de não danificar o cabo de alimentação ou o adaptador CA com objetos afiados.

- Os cabos de alimentação danificados podem provocar um incêndio ou um choque elétrico.

Nunca desmonte, repare nem modifique o cabo de alimentação ou o adaptador CA.

- Pode provocar um incêndio ou um choque elétrico.

Certifique-se de que mantém a tomada, o adaptador CA e os pinos do plugue de alimentação sem pó, etc.

- Caso contrário, poderá ocorrer um incêndio.

## Limpeza

- Desligue o monitor da tomada antes de limpar a tela.
- Use um pano ligeiramente umedecido (e não molhado). Não use aerossol diretamente na tela do monitor, porque o produto em excesso pode provocar choque elétrico.
- Quando está a limpar o produto, desligue o cabo de corrente e esfregue-o gentilmente com um pano macio para prevenir qualquer arranhão. Não limpe com um pano húmido ou com spray de água ou quaisquer outros líquidos diretamente no produto. Pode ocorrer um choque elétrico. (Não utilize químicos tais como benzina, diluente de pintura ou álcool)
- Pulverize água para um pano macio 2 a 4 vezes, e use-o para limpar a estrutura frontal; limpe apenas numa direção. Demasiada humidade pode causar manchas.



## Empacotamento

- Não jogue fora a caixa de papelão nem o material de empacotamento para o caso de precisar transportar o aparelho. Se precisar mandar o aparelho para outro lugar, coloque-o novamente em sua embalagem original.

# PRECAUCIONS IMPORTANTS

Aquest aparell s'ha dissenyat i fabricat per garantir la vostra seguretat personal, però l'ús inadequat pot provocar una descàrrega elèctrica o un incendi. Per tal de permetre el correcte funcionament de totes les proteccions que incorpora aquesta pantalla, respecte les següents normes bàsiques per a la seva instal·lació, ús i manteniment. Totes les precaucions i la informació de seguretat s'apliquen als models LCD i OLED.

## Seguretat

Utilitzeu només el cable d'alimentació subministrat amb l'aparell. En cas d'utilitzar un cable d'alimentació diferent al que proporciona el proveïdor, assegureu-vos que estigui homologat segons la normativa nacional vigent. Si el cable d'alimentació presenta cap mena de defecte, poseu-vos en contacte amb el fabricant o amb el servei de reparació autoritzat més proper per substituir-lo per un altre.

L'acobrador de l'aparell funciona com a dispositiu de desconnexió.

Assegureu-vos d'instal·lar el dispositiu a prop de la presa de corrent a la qual està connectat i que la presa sigui fàcilment accessible.

Connecteu la pantalla únicament al tipus de font d'alimentació indicada a les especificacions d'aquest manual o que figuri a la pantalla. Si no esteu segur del tipus de font d'alimentació que teniu a casa, consulteu el vostre distribuïdor.

Les preses de CA i els allargadors sobrecarregats són perillosos, igual que els cables d'alimentació desgastats i els endolls trencats. Poden provocar una descàrrega elèctrica o un incendi. Truqueu a un tècnic de manteniment per substituir aquests components.

Mentre aquest aparell estigui connectat a la presa de CA, no es desconnectarà de la font d'alimentació de CA encara que l'aparell s'apagui.

## No obriu la pantalla:

- A l'interior no hi ha cap component reparable per l'usuari.
- A l'interior hi ha alts voltatges perillosos, fins i tot quan l'alimentació està Desactivada.
- Poseu-vos en contacte amb el vostre distribuïdor si la pantalla no funciona correctament.

## Per evitar danys personals:

- No col·loqueu la pantalla en un prestatge inclinat tret que estigui ben fixada.
- Utilitzeu únicament un punt de suport recomanat pel fabricant.
- No deixeu caure cap objecte sobre el producte i eviteu els cops. No llenceu joguines ni objectes sobre la pantalla del producte.  
Pot causar lesions personals, problemes al producte i danys a la pantalla.

## Per evitar incendis o altres perills:

- Apagueu sempre la pantalla (Desactivada) si sortiu de l'habitació per un temps prolongat. No deixeu mai la pantalla encesa (Activada) quan sortiu de casa.
- Eviteu que els nens fiquin o empenyin objectes per les obertures de l'estructura de la pantalla. Hi ha peces internes que emeten nivells de voltatge perillosos.
- No afegiu accessoris que no hagin estat dissenyats per a aquesta pantalla.
- Quan deixeu la pantalla desatesa durant un període de temps prolongat, desconnecteu-la de la presa de corrent.
- Amb trons i llampecs, no toqueu mai el cable d'alimentació ni el cable de senyal perquè pot ser molt perillós. Es pot produir una descàrrega elèctrica.

## Instal·lació

No permeteu que el cable d'alimentació tingui res a sobre ni enrotllat al voltant, i no col·loqueu la pantalla a cap lloc on el cable d'alimentació pugui patir danys.

No utilitzeu aquesta pantalla a prop de l'aigua, per exemple, a prop d'una banyera, un lavabo, una pica de la cuina, un safareig, en un soterrani humit o prop d'una piscina.

Les pantalles incorporen obertures de ventilació a l'estructura per permetre l'expulsió de la calor que es genera durant el funcionament. Si es bloquegen aquestes obertures, la calor acumulada pot causar errors o fins i tot incendis. Per tant, MAI:

- Bloquegeu les ranures de ventilació inferiors col·locant la pantalla en un llit, un sofà, una catifa, etc.
- Col·loqueu la pantalla en una carcassa tancada llevat que disposi de la ventilació adequada.
- Cobriu les obertures amb tela o altre material.
- Col·loqueu la pantalla a prop o a sobre d'un radiador o d'una font de calor.

No fregueu ni colpegeu la pantalla LCD de matriu activa amb res dur, ja que això podria ratllar-la, fer-la malbé o danyar-la permanentment.

No premeu la pantalla LCD amb el dit durant molt de temps, ja que podrien crear-se imatges residuals. Alguns defectes de punts poden aparèixer com a taques vermelles, verdes o blaves a la pantalla.

Tanmateix, això no afectarà el rendiment de la pantalla.

Si és possible, utilitzeu la resolució recomanada per obtenir la millor qualitat d'imatge a la pantalla LCD.

Si es fa servir en un mode que no sigui la resolució recomanada, poden aparèixer a la pantalla algunes imatges a escala o processades. Tanmateix, això és característic del panell LCD de resolució fixa.

Mostrar una imatge fixa durant molt de temps al monitor pot deixar una imatge residual o una taca a la pantalla. Per tal d'evitar-ho, utilitzeu un protector de pantalla i desconnecteu el producte quan no el feu servir. La garantia del producte no cobreix les imatges residuals o les taques derivades de l'ús prolongat.

No colpegeu ni ratlleu la part frontal i els laterals de la pantalla amb objectes metàl·lics.

En cas contrari, es pot fer malbé la pantalla.

Assegureu-vos que el panell està orientat cap endavant i subjecteu-lo amb les dues mans per moure'l.

Si us cau el producte, es pot fer malbé i provocar una descàrrega elèctrica o un incendi. Poseu-vos en contacte amb un centre de servei tècnic autoritzat per reparar-lo.

Eviteu les altes temperatures i la humitat.

No instal·leu aquest producte a una paret si allà pot estar exposat a oli o boirina d'oli.

- Això podria danyar el producte i fer-lo caure.

En cas de visualització amb bisells brillants, cal que l'usuari tingui en compte la ubicació de la pantalla, ja que el bisell pot provocar reflexos molestos de la llum circumdant i les superfícies brillants.

No utilitzeu productes d'alta tensió al voltant del monitor (p. ex., un antimosquits elèctric).

- És possible que el monitor no funcioni correctament a causa d'una descàrrega elèctrica.

## Precaucions relatives a l'adaptador de CA i l'alimentació elèctrica

Si entra aigua o qualsevol substància estranya a l'interior del producte (televisor, monitor, cable d'alimentació o adaptador de CA), desconnecteu el cable d'alimentació immediatament i poseu-vos en contacte amb el centre de servei tècnic.

- En cas contrari, això podria provocar un incendi o una descàrrega elèctrica a causa de danys al producte.

No toqueu l'endoll ni l'adaptador de CA amb les mans mullades. Si les clavilles de l'endoll estan mullades o tenen pols, netegeu-les i assequeu-les abans de fer-les servir.

- En cas contrari, això podria provocar un incendi o una descàrrega elèctrica.

Assegureu-vos d'introduir completament el cable d'alimentació a l'adaptador de CA.

- Si està mal connectat, pot provocar un incendi o una descàrrega elèctrica.

Assegureu-vos d'utilitzar cables d'alimentació i adaptadors de CA subministrats o aprovats per LG Electronics, Inc.

- L'ús de productes no aprovats pot provocar un incendi o una descàrrega elèctrica.

Quan desconnecteu el cable d'alimentació, estireu-lo sempre per l'endoll. No doblegueu el cable d'alimentació amb una força excessiva.

- La línia elèctrica es pot danyar, cosa que podria provocar una descàrrega elèctrica o un incendi.

Aneu amb compte de no trepitjar ni col·locar objectes pesats (com ara aparells electrònics, roba, etc.) sobre el cable d'alimentació o l'adaptador de CA. Aneu amb compte de no danyar el cable d'alimentació o l'adaptador de CA amb objectes afilats.

- Els cables d'alimentació danyats poden provocar un incendi o una descàrrega elèctrica.

No desmunteu, repareu o modifiqueu mai el cable d'alimentació o l'adaptador de CA.

- Això podria provocar un incendi o una descàrrega elèctrica.

Assegureu-vos de mantenir la presa de corrent, l'adaptador de CA i les clavilles de l'endoll nets de pols i altres substàncies.

- Això podria provocar un incendi.

## Neteja

- Desendol·leu la pantalla abans de netejar-ne la superfície.
- Feu servir un drap lleugerament humit (no mullat). No utilitzeu un aerosol directament sobre la pantalla perquè l'excés de polvorització pot provocar una descàrrega elèctrica.
- Quan netegeu el producte, desendol·leu el cable d'alimentació i fregueu-lo suaument amb un drap suau per evitar que es ratlli. No el netegeu amb un drap mullat ni ruixeu aigua o altres líquids directament sobre el producte. Es podria produir una descàrrega elèctrica. (No utilitzeu productes químics, com ara benzè, dissolvents de pintura o alcohol.)
- Ruixeu aigua en un drap suau de 2 a 4 vegades i netegeu amb ell el xassís frontal en una sola direcció. Un excés d'humitat podria provocar taques.

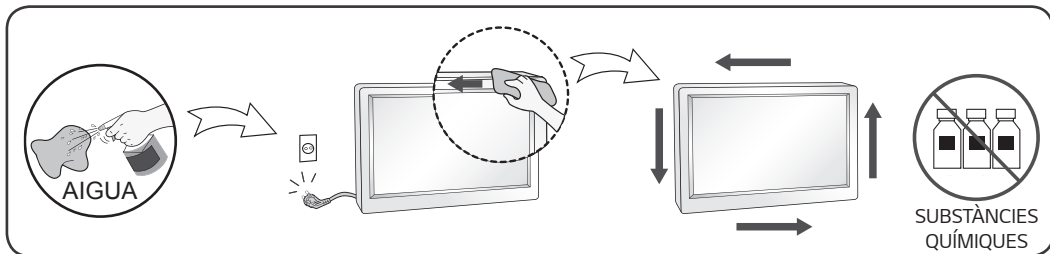



## Tornar a embalar

- No llenceu el cartró ni els materials d'embalatge. Constitueixen un contenidor ideal per transportar l'aparell. Quan envieu l'aparell a una altra ubicació, torneu a embalar-lo al material original.

# 안전을 위한 주의 사항

다음에 표시되어 있는 안전에 관련된 주의사항들은 제품을 안전하고 정확하게 사용하여 예기치 못한 위험이나 손해를 사전에 방지하기 위한 것입니다. 모든 안전/주의 내용은 LCD 및 OLED 모델에 해당합니다.

주의사항은 ‘경고’와 ‘주의’ 두 가지로 구분되어 있으며, 각각의 의미는 다음과 같습니다.

-  경고 및 주의 : 특정조건에서 위험이 발생할 우려가 있으므로 주의하라는 기호입니다.
-  금지 : 이 그림 기호는 해서는 안되는 내용입니다.

## 제품 설치 시 주의사항

 **경고** 지시사항을 위반하였을 때, 심각한 상해나 사망이 발생할 가능성이 있습니다.



화기 및 난로와 같이 뜨거운 물건 가까이 놓지 마세요.  
 • **화재의 위험이 있습니다.**



연기가 나거나 이상한 소리, 냄새가 날 때는 전원 코드를 빼고 서비스 센터로 연락하세요.  
 • **감전, 화재의 원인이 됩니다.**



설치된 제품에 절대 어린이가 매달리거나 올라타지 않도록 하세요.  
 • **넘어지거나 떨어져서 상해의 원인이 될 수 있으니 어린이들에게 주의시켜주세요.**



전원, 신호 케이블 등을 통행 장소에 방지하지 마세요.  
 • **걸려 넘어지는 경우 감전, 화재, 제품 파손 및 신체 상해의 위험이 있습니다.**



먼지가 많은 장소나 물기가 있는 곳에 설치하지 마세요.  
 • **감전, 화재 및 제품 손상의 원인이 됩니다.**



제품을 포장하는 방식이나 비닐 포장지는 아이들의 손이 닿지 않도록 보관하여 주세요.  
 • **실수로 먹었을 경우에는 즉시 토하게 하고 가까운 병원으로 가세요.**

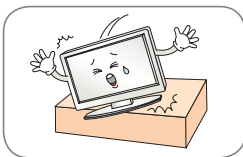

떨어뜨리거나 케이스가 파손된 경우 전원을 끄고 전원 플러그를 뽑으세요.  
 • **감전, 화재의 원인이 됩니다. 서비스 센터로 연락하세요.**

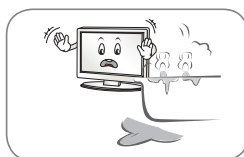

목욕탕이나 비바람에 노출된 장소 또는 물이 튀는 곳 등 습기가 많은 곳에 설치 하지 마세요.  
 • **감전, 화재 및 제품 고장의 원인이 됩니다.**



동전, 머리핀, 쇠붙이 등의 금속류나 종이, 성냥 등 불에 타기 쉬운 물건을 집어 넣지 마세요. 특히, 어린이들에게 주의시켜주세요.  
 • **화재, 감전의 원인이 됩니다. 이물질이 들어 갔을 경우 전원 코드를 빼고 서비스 센터로 연락하세요.**



물건을 떨어뜨리거나 충격을 주거나 제품 화면에 장난감이나 물건을 던지지 마세요.  
 • **사람이 다치거나, 제품 고장, 화면 파손의 원인이 됩니다.**

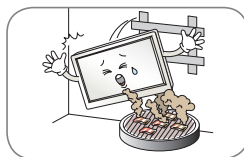

기름이나 유증기가 닿을 수 있는 곳에는 벽걸이 설치를 하지 마세요.  
 • **제품이 손상되어 떨어질 수 있습니다.**

**⚠️ 주의** 지시사항을 위반하였을 때, 경미한 상해나 제품 손상이 발생할 가능성이 있습니다.



벽으로부터 일정거리(10cm) 이상을 두어 통풍이 잘되게 하세요.

- 내부 온도 상승으로 인한 변형이나 화재의 원인이 됩니다.



테이블보나 커튼 등으로 통풍구가 막히지 않도록 하세요.

- 내부 온도 상승으로 인한 변형이나 화재의 원인이 됩니다.



장식장 또는 선반위에 설치할 때는 제품 밑면 끝부분이 앞쪽으로 돌출되지 않도록 하세요.

- 무게중심 불균형으로 제품이 떨어져 신체 상해나 제품 파손의 원인이 됩니다. 필히, 장식장 또는 선반은 제품 크기에 알맞은 것을 사용하세요.



전자파 장해가 없는 곳에 설치하세요.



직사광선에 노출된 곳에 설치하지 마세요.

- 손상되거나 화재의 위험이 있습니다.



책장이나 벽장 등 통풍이 되지 않는 장소 및 카펫이나 방석 위에 설치하지 마세요.

- 내부 온도 상승으로 인한 화재의 원인이 될 수 있습니다.



조리대와 가스기 옆 등 기름이나 수 증기가 닿을 수 있는 장소에 설치하지 마세요.

- 화재, 감전의 원인이 될 수 있습니다.



흔들리는 선반 위나 경사진 장소 등 불안정한 장소 및 진동이 심한 곳에는 설치하지 마세요.

- 제품이 떨어지거나, 뒤집혀서 다칠 수 있습니다.

일반 사용 조건이 아닌 특수한 장소에 설치된 제품은 주변 환경의 영향으로 화질 및 수명, 외관에 심각한 문제가 발생할 수 있으므로 설치 전 반드시 당사의 서비스 엔지니어에게 확인 후 설치하시기 바랍니다.

- 특수한 장소: 미세먼지가 많이 발생하는 곳, 유증기가 많이 발생하는 곳, 화학물질을 사용하는 곳, 온도가 너무 높거나 낮은 곳, 습기가 많은 곳, 장시간 연속적으로 사용하는 공항, 역 등 제품에서 보장하지 아니한 장소 및 조건.
- 광택 베젤을 가진 제품의 경우 주변 환경에 의해 반사 빛이 생길 수 있으므로 제품 설치시 유의하시기 바랍니다.

**전원 및 AC 어댑터 관련 주의사항**

**⚠️ 경고** 지시사항을 위반하였을 때, 심각한 상해나 사망이 발생할 가능성이 있습니다.

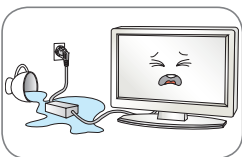

물 또는 이물질이 제품(TV, 모니터, 전원코드, AC 어댑터)에 들어간 경우 즉시 전원 코드를 분리하고 서비스 센터로 문의 하세요.

- 제품 손상으로 인한 감전 및 화재의 위험이 있습니다.

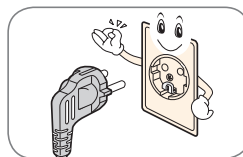

정격 전압에서 사용하세요.

- 제품 손상 및 감전의 원인이 됩니다.

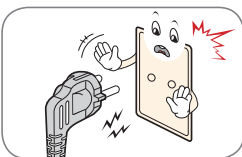

반드시 접지가 된 콘센트에 전원 케이블을 연결하세요.

- 전기적 쇼크(감전) 및 상해를 입을 수 있습니다.



멀티 콘센트 사용시 여러기기를 동시에 사용하지 말고 접지 단자가 있는 전용 멀티 콘센트를 사용하세요.

- 과열로 인한 화재의 원인이 됩니다.



천둥, 번개 시 전원 코드 및 신호 케이블은 위험하므로 절대 만지지 마세요.

- 감전의 위험이 있습니다.



장시간 사용하지 않을 경우에는 전원케이블을 빼세요.

- 먼지가 쌓여 발열, 발화 및 절연열화에 의한 누전, 감전 및 화재의 위험이 있습니다.



젖은 손으로 전원 플러그 및 AC 어댑터를 만지지 마세요. 코드 핀에 물기나 먼지가 있을 경우 충분히 건조시키거나 닦아 낸 후 사용하세요.

- 감전의 위험이 있습니다.

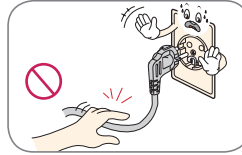

전원 코드를 뺄 때는 플러그를 잡고 빼시고, 전원 코드를 무리하게 구부리지 마세요.

- 전선이 파손되어 감전, 화재의 원인이 됩니다.

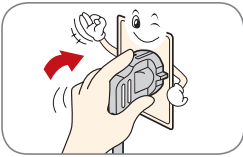

전원 플러그가 흔들리지 않도록 확실하게 꽂아 주세요. 콘센트 끼우는 부분이 열거울 때는 사용하지 마세요.

- 접촉이 불안정한 경우 화재 및 감전의 원인이 됩니다.

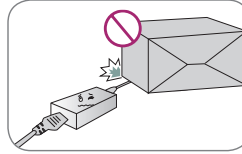

전원 코드 및 AC 어댑터에 무거운 물건(전자제품, 의류 등)을 올려 놓거나, 밟거나, 날카로운 물건에 찍이지 않도록 주의하세요.

- 코드가 손상될 경우 감전 및 화재의 우려가 있습니다.

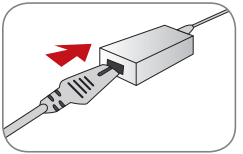

AC 어댑터에 연결되는 전원 코드는 확실하게 밀착시켜 꽂아 주세요.

- 열거울질 경우 접촉 불량에 의해 감전 및 화재가 발생할 우려가 있습니다.



전원 코드 및 AC 어댑터를 절대 분해하거나 수리, 개조하지 마세요.

- 감전 및 화재의 원인이 됩니다.

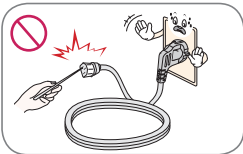

전원 케이블이 콘센트에 연결된 상태에서 다른 한쪽의 홈에 젓가락 등 전도체를 넣지 마세요. 또한, 콘센트에서 전원 플러그를 뺀 후 바로 만지지 마세요.

- 감전의 원인이 됩니다.



주전원 차단장치는 전원코드가며, 이 차단장치는 쉽게 조작할 수 있는 위치에 있어야 합니다.

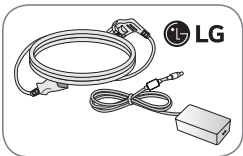

전원 코드 및 AC 어댑터는 당사에서 공급하는 정품 또는 승인된 규격 제품을 사용하세요.

- 비규격제품 사용 시 화재나 감전의 원인이 될 수 있습니다.

- 제품이 AC 벽 전원에 연결되어 있다면, 스위치를 끄더라도 AC 전원이 완전히 차단되는 것은 아닙니다.
- 전원을 분리하여야 소비전력이 '0'이 될 수 있습니다.

**⚠ 주의** 지시사항을 위반하였을 때, 경미한 상해나 제품 손상이 발생할 가능성이 있습니다.

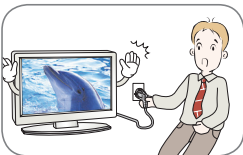

제품 사용중에는 전원 코드를 분리하지 마세요.

- 전기적인 충격으로 제품이 손상될 수 있습니다.

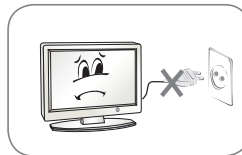

전원 플러그를 콘센트에 꽂거나 뽑아서 MNT를 켜거나 끄지 마세요. (전원 플러그를 스위치 용도로 사용하지 마세요.)

- 감전이나 고장의 원인이 됩니다.

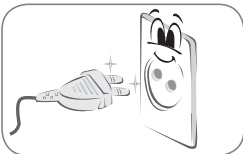

전원 플러그 핀 부위, 콘센트 또는 AC 어댑터에 먼지 등이 묻어 있을 때에는 깨끗이 닦아 주세요.

- 화재의 원인이 될 수 있습니다.

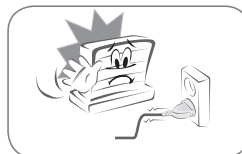

전원 코드를 열거울에 가까이 당지 않게 하세요.

- 코드의 피복이 녹아서 화재, 감전의 원인이 될 수 있습니다.

## 제품 이동 시 주의사항

**⚠ 경고** 지시사항을 위반하였을 때, 심각한 상해나 사망이 발생할 가능성이 있습니다.



이동하기 전에 반드시 전원을 끄고 연결된 모든 케이블을 분리하세요.

- 감전 및 제품 손상의 위험이 있습니다.

- 제품을 운반할 때는 화면 스크린이 앞면으로 향하게 한 후 두 손으로 꼭 쥐고 운반하세요.

**⚠ 주의** 지시사항을 위반하였을 때, 경미한 상해나 제품 손상이 발생할 가능성이 있습니다



제품이 놓여져 배달되었던 박스는 버리지 마세요.

- 이동시에는 박스에 넣어서 이동하세요.

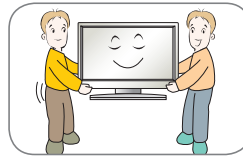

제품이 무거우므로 포장을 풀거나, 들어서 옮길 때에는 반드시 두 사람 이상이 함께 하세요.

- 신체상해 및 제품 손상의 원인이 됩니다. 떨어뜨린 제품을 다시 사용할 경우 감전 및 화재의 원인이 되므로 서비스 센터로 연락하세요.

## 제품 사용 시 주의사항

**⚠ 경고** 지시사항을 위반하였을 때, 심각한 상해나 사망이 발생할 가능성이 있습니다.



사용자가 임의로 절대 분해하거나 수리, 개조하지 마세요.

- 감전, 화재의 원인이 됩니다. 점검, 조정, 수리가 필요할 때는 서비스 센터로 연락하세요.



기기 내부에 물, 이물질 등이 들어간 경우 우선 기기 본체의 전원 스위치를 끄고 전원 플러그를 콘센트에서 뺀 후 서비스 센터에 연락하세요.

- 감전, 화재의 원인이 됩니다.



화면이 나오지 않거나 소리가 나오지 않는 등의 고장 상태에서 사용하지 마세요. 즉시 전원 스위치를 끄고 전원 플러그를 콘센트에서 뺀 후 서비스 센터에 연락하세요.

- 감전, 화재의 원인이 됩니다.



리모컨 등에 사용하는 건전지를 교체할 경우 어린이가 먹지 않도록 주의하고, 건전지는 어린이 손에 닿지 않는 곳에 두세요.

- 만일 어린이가 먹은 경우에는 즉시 의사와 상담하세요.



물이 들어가거나 젖게하지 마세요.

- 감전, 화재, 고장, 변형의 원인이 됩니다.



화면의 전면 및 측면에 금속물질 등으로 충격을 주거나 흡입을 하지 마세요.

- 화면파손의 원인이 될 수 있습니다.



도시가스 등의 가스 누설이 있을 때에는 콘센트에 절대 손대지 마시고, 창문을 열어 반드시 환기시키세요.

- 감전, 화재의 원인이 됩니다.

- 온도가 높은 장소나 습기가 많은 곳은 피하세요.

- 고양의 전기를 사용하는 제품을 모니터 주변에서 사용하지 마세요. (예. 전기모기채)

전기적 충격에 의해 모니터의 고장을 유발할 수 있습니다.

**⚠️ 주의** 지시사항을 위반하였을 때, 경미한 상해나 제품 손상이 발생할 가능성이 있습니다.



인화성 유발물질을 제품과 가까운 곳에서 사용하거나 보관하지 마세요.  
 • **폭발이나 화재의 위험이 있습니다.**



스크린 표면을 손이나 뾰족한 물건(못, 연필, 펜 등)으로 강하게 누르거나 긁지 마세요.  
 • **스크린 표면이 상처 받을 수 있으며 고장의 원인이 될 수 있습니다.**



장시간 사용시에는 건강과 시력 보호를 위해 휴식을 취하세요.



제품은 항상 깨끗하게 유지해 주세요.



사용자 설명서를 참조하여 해상도 및 주파수를 제품에 맞게 설정하세요.  
 • **시력이 나빠질 수 있습니다.**



LCD는 수백만개의 픽셀로 이루어지는 고도의 기술을 요하는 제품으로 경우에 따라 사용 중 화면에 몇 개의 화소반점(빨강, 녹색, 흰색, 검정색)이 보일 수 있습니다.  
 • **이는 LCD의 특성상 보일 수 있는 현상으로 제품의 성능과는 무관하며 고장이 아닙니다.**



LCD는 시야각의 특성에 의해 보는 위치에 따라 화면의 좌우 또는 상하의 밝기 및 색감이 달라보일 수 있습니다.

- 이는 LCD의 특성상 보일 수 있는 현상으로 제품의 성능과는 무관하며 고장이 아닙니다.

**화면 잔상 시 주의사항**

- 고정된 특정화면만을 장시간 사용 할 경우 화면에 손상을 주어 잔상이 남을 수 있으므로 주의해서 사용하세요.
- 모니터를 오래 사용하기 위해서는 화면 보호기(Screen saver)를 반드시 사용하세요.
- 이러한 현상은 타 회사 제품에서도 동일하게 발생되며, 이로 인한 발생은 보증서에 의해 보호 받지 못합니다.

**제품 청소 시 주의사항**

**⚠️ 경고** 지시사항을 위반하였을 때, 심각한 상해나 사망이 발생할 가능성이 있습니다



청소시 본체에 직접 물을 뿌리거나 인화성 물질(신나, 벤젠)등으로 닦지 마세요.  
 • **화재, 감전의 원인이 됩니다.**



1년에 한번쯤은 판매점이나 서비스 센터에 내부정소를 상담하세요.  
 • **제품 내부에 먼지가 낀 채로 오랫동안 청소하지 않으면 화재, 고장의 원인이 될 수 있습니다.**

**⚠ 주의** 지시사항을 위반하였을 때, 경미한 상해나 제품 손상이 발생할 가능성이 있습니다.



제품을 청소 할 때는 전원코드를 빼고 부드러운 영결로 가볍게 닦아주세요. 분무기로 물을 뿌리거나 물걸레로 닦지 마세요. 특히, 각종 세정제, 자동차 및 공업용 광택제, 연마제, 왁스, 벤젠, 알코올 등을 제품 본체나 스크린에 사용 할 경우 제품에 손상을 주므로 절대 사용하지 마세요.

- 화재, 감전 또는 제품 손상(변형, 부식 및 파손)을 유발하는 원인이 됩니다.

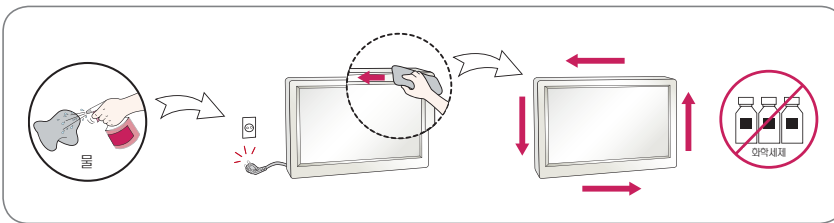

전면 프레임은 부드러운 천에 분무기를 사용하여 2~4회 물을 분사한 후, 한 방향으로 천천히 닦아 주세요.

- 물기가 많은 경우 얼룩이 발생할 수 있습니다.

## 使用上の注意

本製品は、お客様の安全を第一に考えて設計し製造されておりますが、間違った使い方をすると感電したり火災を発生させる危険性があります。

安全のため、以下設置、使用、サービスについての基本的な注意事項を必ず守ってください。

LCDおよびOLEDモデルに対して、すべての注意事項と安全情報が適用されます。

## 安全

電源コードは、必ず本製品付属のものをご使用ください。別の電源コードを使用する場合は、販売店に問い合わせるか、または国内基準を満たしている製品であるかを確認してください。電源コードに不具合や破損が発生したときは、弊社カスタマーセンターに相談してください。

電源接続器は断路器として使用します。

機器は必ず接続するコンセントのそばに設置し、いつでもコンセントが抜き差しできるようにしてください。

アース線は、必ず電源プラグをコンセントに差し込む前に接続してください。また、アース線を抜く場合は、必ず先に電源プラグを抜いてから行ってください。

本取扱説明書の仕様に記載されている電源コード、またはモニター付属の電源コードを使用してください。

使用している電源のタイプがわからない場合は、販売店にお問い合わせください。

一つのコンセントに定格容量を超える数の電気製品を接続すると火災つながる恐れがあります。

破損または劣化したコードやプラグは使用しないでください。感電や火災につながる恐れがあります。破損等が発生した場合は、保証書記載のカスタマーセンターにご相談ください。

コンセントに接続されているときは、モニターの電源をオフにしても、電力を消費します。外出する際、長期間使用しないときはコンセントから電源プラグを抜いてください。

火気や水気にさらさないでください。また、水分を含んだ容器等をモニターの上に置かないでください。火災、感電、故障の原因になります。

## モニターは絶対に分解しないでください。

- モニターは絶対に分解、改造しないでください。
- 内部には電源を切っているときでも高電圧が流れている場合があります。分解、改造による製品の破損またはケガ、事故に対しては、保証の対象外になります。
- モニターが正常に動作しない場合は、カスタマーセンターにご相談ください。

## 事故防止のために、以下の注意事項を守ってください。

- しっかりと固定できる場合を除き、モニターは平らな場所に設置してください。
- スタンドは必ずメーカーが推奨するものをお使いください。
- モニターの上に物を落としたり、衝撃を与えたりしないでください。画面に物を投げないでください。
- 怪我、故障、破損の原因になります。

## 火災その他の危険を防ぐために、以下の注意事項を守ってください。

- モニターを使用している部屋をしばらく空ける場合には、必ずモニターの電源を切ってください。決してモニターの電源を入れたまま留守にしないでください。
- モニターのキャビネットの孔から中に異物を落としたり押し込んだりしないでください。内部には高電圧が流れている部品があります。異物が触れた場合、火災などの原因になる恐れがあります。
- 長期間にわたってモニターを使用しない場合は、コンセントから電源プラグを抜いてください。
- 雷が鳴っていたり稲妻が光っている間は、電源コードや信号ケーブルには、絶対に触れないでください。感電する恐れがあります。

## 設置上の注意

電源コードの上に物を置いたり、電源コードを踏んだりしないようにしてください。また、電源コードが破損しやすい場所にはモニターを設置しないでください。浴室、洗面所、台所の流し、洗濯機のそば、プールのそばなど、湿気の多い場所ではモニターを使用しないでください。モニターの筐体には通風孔があり、起動中に発生した熱を放出するよう設計されています。この通風孔をふさぐと、内部の温度が上昇し、火災の原因になる恐れがあります。以下の注意事項は必ずお守りください。

- モニターをベッドやソファ、カーペットなどの上で使用しないでください。下部の通風孔をふさいでしまう場合があります。
- 適切な通風が確保できないビルトインタイプのラックには、モニターを置かないでください。
- 布などで通風孔を覆ったりしないでください。
- 暖房器具や熱源の上または近くには、モニターを置かないでください。

モニター画面を堅い物で拭いたり、叩いたりしないでください。傷が付いたり、破損したりする場合があります。

モニター画面に指を強く押し付けたりしないでください。残像が生じる原因になる場合があります。液晶パネルは高精度な技術で作られており、画面の一部にドット抜け（ごく小さな黒い点や赤、青、緑などの点）が見えることがあります。これは液晶パネルの特性であり、製品不良、故障ではありません。

液晶パネルはドットで構成されており、モニターのドット数が推奨解像度となります。そのため、推奨解像度以下の解像度で表示すると映像がにじんで見えることがあります。推奨解像度で使用すればドットバインドットの表示になり、最適な映像で表示されます。

静止画像を長時間表示すると、モニター画面に映像が焼き付いたり、退色することがあります。画面の焼きつきを防ぐため、スクリーンセーバーを使用する、または使用しない時は電源を切ってください。画面の焼きつきや退色については保証の対象外となります。

モニターの前面や側面を金属で傷つけたり、衝撃を与えたりしないでください。傷をつけたり衝撃を与えたりすると、パネルが破損する恐れがあります。

移動させる際は、パネルが前向きになっていることを確認し、両手で持ちながら動かしてください。製品を落下させると、製品が破損し、感電や火災の原因となる場合があります。

高温・高湿な場所での設置や保管は避けてください。  
修理をご希望の場合は、弊社カスタマーセンターまでご連絡ください。

油、油煙にさらされる可能性がある場合は、本製品を壁に取り付けしないでください。  
• 製品が損傷したり、落下する原因となります。

光沢のあるベゼルのモニターを使用する際は、設置する場所によって、表面が周囲の光を反射することがあります。

モニターの周りで高電圧の機器を使用しないでください。  
• 電磁的な影響によりモニターが誤作動を引き起こす可能性があります。

## ACアダプタと電源に関する注意事項

製品（TV、モニター、電源コード、ACアダプタ）の内部に水などの異物が入った場合、すみやかに電源コードを抜いてカスタマーセンターにご相談ください。

- 製品が損傷し、火災や感電の原因となるおそれがあります。
- 濡れた手で電源プラグやACアダプタに触れないでください。端子やプラグが濡れていたり、ほこりが付着したりしている場合は、水分やほこりをよく拭き取ってください。
- そのまま使用すると、火災や感電の原因となるおそれがあります。

電源コードとACアダプタはしっかりと接続してください。

- 電源コードとACアダプタがしっかりと接続されていない場合、火災や感電の原因となるおそれがあります。

電源コードやACアダプタは、必ずLG Electronics, Inc. が提供、もしくは認証したものを使用してください。

- 認証されていない製品の使用は、火災や感電の原因となるおそれがあります。

電源コードを抜くときは、必ずプラグ部分を持って引き抜いてください。強い力をかけて、電源コードを曲げないでください。

- 電源ケーブルが損傷し、感電や火災の原因となることがあります。

電源コードやACアダプタの上に乗ったり、重いもの（家電製品、衣類など）を乗せたりしないでください。電源コードやACアダプタを鋭利なもので傷つけないよう注意してください。

- 電源コードに損傷は、火災や感電の原因となる恐れがあります。

電源コードやACアダプタを分解、修理、改造しないでください。

- 火災や感電の原因となるおそれがあります。

コンセント、ACアダプタ、電源コードの端子を、汚さないように注意してください。

- 火災の原因となるおそれがあります。

アース接続されているときに装置する場合は、接地接続は必ず、電源プラグをコンセントにつなぐ前に行ってください。また、接地接続を外す場合は、必ず電源プラグをコンセントから抜いてから行って下さい。

## お手入れ

- パネル面の汚れを取るときは、モニターの電源コードを抜いてください。
- モニターを拭くときは、軽く湿らせた(十分に水気を切った)布で拭いてください。スプレー式の洗浄液を直接パネル面に吹きかけたりしないでください。液をかけすぎると、感電する可能性があります。
- 製品のお手入れをするときは、電源コードを抜き、傷を防ぐため、柔らかい布で拭いてください。お手入れのときには、ぬれた布を使用しないでください。また、噴霧器の水または他の液体を製品に直接吹きかけないでください。感電することがあります。(ベンゼン、ペイント用のシンナー、アルコール等の化学薬品を使用しないでください)
- 柔らかい布に水を2～4回吹き付け、フレーム前面を拭いてください。一方方向のみに拭くようにしてください。水分が多すぎると、シミの原因となります。

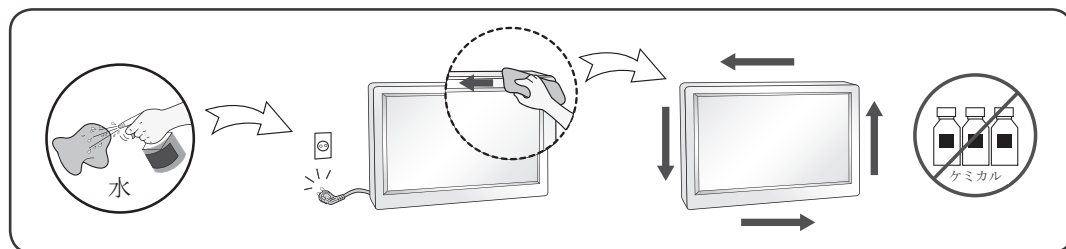

## 再梱包

- 外箱と梱包材は、モニターを運搬するときに必要になりますので、捨てないでください。モニターを別の場所へ輸送するときには、購入時の外箱と梱包材を使用して梱包しなおしてください。

# 重要预防措施

设计和制造本设备旨在确保您的个人安全，但使用不当可能造成潜在的触电或火灾危险。为了使本显示器中包含的所有防护措施都能正确运行，请遵守以下有关其安装、使用和维修的基本规则。所有注意事项和安全信息均适用于 LCD 和 OLED 型号。

## 关于安全

仅使用随本设备提供的电源线。如果您使用其他电源线，且如果不是由供应商提供，请确保其经过适用国家标准的认证。如果电源线在任何情况下发生故障，请联系制造商或最近的授权维修服务提供商，以进行更换。

产品耦合器用作断开连接设备。

请确保设备安装在其连接的墙上插座附近并可轻松使用墙上插座。

只能根据本手册规格中指定的或显示器上列出的电源运行显示器。如果不确定您家里的电源类型，请咨询您的经销商。

交流电源插座过载和延长线都会产生危险。电源线磨损和插头破损也是如此。它们可能会造成触电或火灾危险。请联系维修技术人员进行更换。

只要此设备连接到交流电墙上插座，则即使设备关闭，与交流电源的连接也不会断开。

## 请勿打开显示器：

- 设备内无用户可维修的组件。
- 即使电源关闭时，设备内也有非常危险的高压。
- 如果显示器无法正常运行，请联系您的经销商。

## 为避免人身伤害：

- 不要将显示器放置在倾斜的支架上，除非已正确固定。
- 仅使用制造商推荐的支架。
- 不要让物体落到产品上，也不要撞击产品。不要将任何玩具或物体扔到产品屏幕上。这可能导致人员受伤、产品故障和损坏显示器。

## 为避免火灾或危险：

- 如果您不只是短时间离开房间，请务必关闭显示器。离开家时，切勿让显示器保持在开启状态。
- 避免儿童将物体投入或推入显示器的机壳开口。某些内部部件带有危险电压。
- 切勿添加不是专门设计用于本显示器的配件。
- 显示器要在较长时期内无人看管时，请拔出其与墙上插座的连接。
- 打雷和闪电时，切勿接触电源线和信号电缆，这可能极其危险。这可能导致触电。

## 关于安装

不要让任何物体搁置在电源线上或在电源线上翻滚，而且不要将显示器放置在电源线上易于受损的地方。请勿在近水地方（例如浴缸、洗脸盆、厨房洗碗池、洗衣盆、潮湿的地下室或泳池附近）使用显示器。显示器的机壳中提供有通风口，以释放运行期间产生的热量。如果这些开口阻塞，积累的热量可能会导致故障，进而造成火灾危险。因此，切勿：

- 将显示器放置在床、沙发、软垫等物品上，因为这样会阻塞底部通风槽。
- 将显示器放置在内置外壳中，除非可提供适当通风。
- 用布或其他材料覆盖开口。
- 将显示器放置在散热器或热源附近或上方。

切勿使用任何坚硬物质摩擦或击打有源矩阵 LCD，因为这可能永久性地刮坏、损毁或损坏有源矩阵 LCD。

不要用手指长时间按压 LCD 屏幕，因为这可能会引起一些后像。

一些坏点可能在屏幕上显示为红点、绿点或蓝点。

但是，这不会对显示器性能产生冲击或影响。

如果可能的话，请使用推荐分辨率，以获得 LCD 显示器的最佳图像质量。如果在除推荐分辨率之外的任何模式下使用，则屏幕上可能出现一些压缩或处理过的图像。但是，这是固定分辨率 LCD 面板的特性。

显示器上长时间显示静止图像可能会在显示器屏幕上留下残影或色斑。为避免出现这种问题，请使用屏幕保护程序，并在不使用产品时关机。因长时间使用而产生的残影或色斑不在本产品的保修范围内。

不要用金属物体震动或刮坏屏幕的前端和侧面。

否则，这可能导致屏幕损坏。

确保面板正面向前，并用双手抱住产品移动。如果跌落产品，则损坏的产品会导致触电或起火。请联系经授权的服务中心进行维修。

避免高温度和高湿度。

请勿将产品安装在靠近油品或油雾来源的墙壁上。

- 否则这可能导致产品损坏并造成产品掉落。

高光前框的显示器，用户应该考虑它的摆放位置，因为高光前框会受环境光线影响而造成反光，影响正常使用。

请勿将产品安装在使用高电压产品的附近。

(例如：电蚊拍)

- 产品可能因为受到电击而发生故障。

## 电源适配器与电源注意事项

如果水分或任何外来物质进入产品（电视、显示器、电源线或电源适配器），请立即拔除电源线并联络服务中心。

- 此外，这可能会使产品损坏，进而导致火灾或触电。

请勿以湿手触摸电源插头或电源适配器。如果插头插脚受潮或有灰尘，请先擦拭使其干燥后使用。

- 否则可能会导致火灾或触电。

请务必将电源线完全插入电源适配器中。

- 若未牢固连接，连接不良可能会造成火灾或触电。

请务必使用LG ELECTRONICS, INC. 提供或核准的电源线和电源适配器。

- 使用未经核准的产品可能会造成火灾或触电。

拔除电源线时，请始终从插头拔下。请勿过度用力弯曲电源线。

- 电源线如果被损坏，这可能导致触电或火灾。

请小心不要踩到电源线或电源适配器，或将重物(电器用品、衣物等)置于其上。请小心不要用尖锐物品损坏电源线或电源适配器。

- 受损的电源线可能会造成火灾或触电。

切勿拆解、维修或修改电源线或电源适配器。

- 这可能会导致火灾或触电。

请保持插座、电源适配器以及电源插头的插脚干净无灰尘或其它异物。

- 这可能导致火灾。

## 关于清洁

- 先拔掉显示器电源，然后再清洁显示器屏幕表面。

- 使用微湿（不湿）的布。不要直接在显示器屏幕上使用气雾剂，因为过多喷雾可能导致触电。

- 清洁产品时，拔出电源线，并使用柔软的布轻轻擦拭以防止刮坏。不要用湿布清洁，也不要将水或其它液体直接喷到产品上。可能引发静电。（不要使用象苯、涂料稀释剂或酒精等化学品）

- 将水喷到柔软的布上 2 到 4 次，然后用它清洁前框；只在一个方向上擦拭。布太湿时会导致染色。



## 关于重新包装

- 不要扔掉纸箱和包装材料。他们是运输本设备的理想容器。将本设备装运到其他位置时，可使用原来的材料将其重新包装。

# 重要預防措施

本機件已經過設計並製造來確保您的人身安全，然而不當的使用還是可能導致電擊或火災。為了讓結合在這個顯示器中的所有防護裝置可以正確運作，在安裝、使用和檢修時，請遵守下列基本規則。所有注意事項和安全資訊都適用於 LCD 和 OLED 機型。

## 安全性

只能使用本機件提供的電源線。如果您使用其他不是由供應商提供的電源線，請確定其經過適用的國家標準檢定。如果電源線在任何方面有瑕疵，請聯絡製造商或就近的授權維修服務供應商來更換。

此設備耦合器用來作為斷電裝置。

請確定在要連接的插座附近安裝此裝置，且可輕易使用該插座。

只能使用本手冊規格中指示的或顯示器上列出的電源來操作顯示器。如果不確定貴府的電源供應類型，請向經銷商查詢。

過載的 AC 插座和延長線會產生危險。磨損的電源線和破損的插頭也是如此。可能導致電擊或火災。請要求您的服務技術師予以更換。

當本機件連接至 AC 牆壁插座時，即使您關閉本機件，也不會中斷 AC 電源與本機件之連接。

## 不要將顯示器拆開。

- 裡面沒有可供使用者使用的元件。
- 即使在電源關閉時，內部還會有危險的高壓電。
- 如果顯示器無法正常運作，請聯絡經銷商。

## 若要避免人身傷害：

- 除非妥善固定，請不要將顯示器放置在傾斜的架子上。
- 只使用製造商建議的座臺。
- 請勿掉落、電擊或丟擲物體/玩具至螢幕上。這會引起人員受傷、產品損毀及螢幕受損。

## 若要防止火災或危險：

- 如果您並非短暫離開房間，務必要關閉顯示器電源。離開房屋時，決不可以任由顯示器開著。
- 避免孩子將物品掉入或塞進顯示器的機殼孔洞。有些內部零件帶有危險的電壓。
- 不要加裝不是針對這個顯示器所設計的配件。
- 當顯示器在長期無人看管的情況下，請將插頭從牆上插座拔除。
- 在閃電打雷時，請勿觸摸電源線和訊號線，可能會因此引發危險，有造成觸電的可能。

## 安裝

不要讓任何東西擱置或輾過電源線，並且不要將顯示器放置在會使電源線容易遭受損壞的地方。不要接近有水的地方使用顯示器，例如接近浴缸、洗臉盆、廚房水槽、洗衣槽、在潮濕的地下室中，或接近游泳池。

顯示器在機殼上設有通風孔以便散發運作期間產生的熱度。如果這些孔口阻塞，升高的熱度會導致故障，進而可能造成火災。

因此，決不可以：

- 在床鋪、沙發、地毯等處放置顯示器，因而封住底部通風口。
- 在固定的圈圍中放置顯示器，除非提供適當的通風。
- 使用布塊或其他材料覆蓋通風孔。
- 接近散熱器或發熱源，或在其上放置顯示器。

不要使用任何硬物磨擦或敲擊主動式矩陣LCD (Active Matrix LCD)，因為這樣可能會永久性刮傷、毀損或破壞主動式矩陣LCD (Active Matrix LCD)。

不要使用您的手指長時間按壓LCD 螢幕，因為這樣可能會產生一些殘像。

有些看似瑕疵的點狀可能會以紅色、綠色或藍色斑點出現在螢幕上。然而，這將不會對顯示效能產生影響。此狀況在其他公司發生時，是不允許交換與退貨的。

可能的話，請使用建議的解析度來為您的LCD 顯示器取得最佳的影像品質。如果在建議解析度以外的任何模式之下使用，某些經過縮放或處理的影像才會出現在螢幕上。然而，這是固定解析度LCD 面板的特性。

在顯示器上長時間顯示靜態影像可能會在顯示器畫面留下長久的影像或斑點。為避免此問題，請使用螢幕保護程式，並於不使用產品時關機。因長時間使用而產生的長久影像或斑點不在此產品的保固範圍內。

請勿搖晃或以金屬物品磨擦螢幕正面或側邊。否則，螢幕可能會損壞。

確定面板朝正前方並以兩手握住來進行移動。

如果產品不小心掉落，產品將會受損而且可能會造成觸電或火災。請聯絡授權的服務中心進行維修。避免高溫與濕氣。

如果此產品可能會暴露於油品或油霧，請勿將其安裝於牆壁上。

- 這可能會損壞產品並導致其掉落。

用戶使用高光表面的顯示器，需要注意由於放置位置導致的表面反射周圍的光亮所產生的傷害。

請勿在顯示器附近使用高電壓的產品 (例如：電蚊拍)

- 顯示器可能因為受到電擊而發生故障。

## AC 變壓器與電源注意事項

如果水分或任何外來物質進入產品 (電視、顯示器、電源線，或 AC 變壓器)，請立即拔除電源線，並連絡服務中心。

- 此外，這可能會使產品損壞，進而導致火災或觸電。

請勿以濕手觸摸電源插頭或 AC 變壓器。如果插頭接觸受潮或有灰塵，請先擦拭使其乾燥再使用。

- 否則可能會導致火災或觸電。

請務必將電源線完全插入 AC 變壓器中。

- 若未牢固連接，連接不良的情形可能會造成火災或觸電。

請務必使用 LG Electronics, Inc. 提供或核准的電源線和 AC 變壓器。

- 使用未經核准的產品可能會造成火災或觸電。

拔除電源線時，請一律從插頭拔下。請勿過度用力彎折電源線。

- 電源線可能會被損壞，這可能導致觸電或火災。

請小心不要踩到電源線或 AC 變壓器，或將重物 (電器用品、衣物等) 置於其上。請小心不要以尖銳物品損壞電源線或 AC 變壓器。

- 損壞的電源線可能會造成火災或觸電。

切勿拆解、維修或修改電源線或 AC 變壓器。

- 這可能會導致火災或觸電。

務必保持插座、AC 變壓器，以及電源插頭的接腳乾淨無灰塵或其他異物。

- 這可能會導致火災。

## 清潔

- 在清潔顯示器螢幕表面之前，請將顯示器的插頭拔除。
- 使用稍微潮濕(並非全濕)的布料。不要直接在顯示器螢幕上使用噴霧劑，因為過度噴灑可能造成電擊。
- 清潔本產品時，請先拔除插頭並以軟布輕輕擦拭以避免刮傷。請勿使用濕布，或直接對本產品噴灑水或其他液體。否則可能會造成觸電(請勿使用苯、塗料稀釋液或酒精等化學物品)。
- 請在軟布上噴水2到4次，然後使用軟布清潔前方外框，請順著同一方向輕輕擦拭。噴太多水，可能會留下污漬。

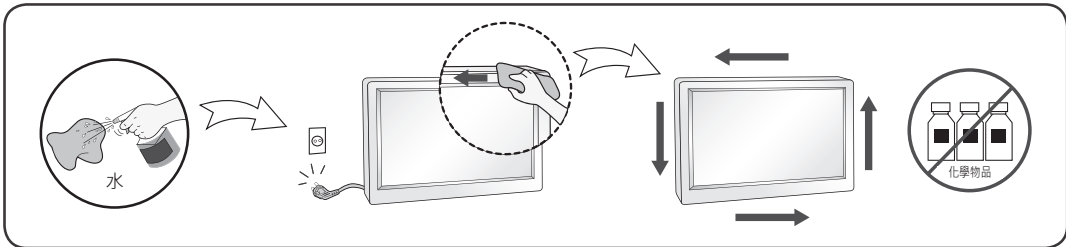

## 重新包裝

- 不要丟棄紙箱和包裝材料。它們在搬運機件時將是理想的容器。在運送機件至他處時，請以原來的材料重新包裝它。

## احتياطات هامة

لقد تم تصميم هذه الوحدة وتصنيعها بما يضمن السلامة الشخصية، إلا أن الاستخدام غير الصحيح قد يؤدي إلى احتمال حدوث صدمة كهربائية أو مخاطر نشوب حريق. حتى يتسنى العمل الصحيح لجميع وحدات الوقاية التي تتضمنها هذه الشاشة، يُرجى مراعاة القواعد الأساسية التالية عند تركيب الشاشة واستخدامها وصيانتها. تنطبق جميع الاحتياطات ومعلومات السلامة على طرز LCD و OLED.

### حول السلامة

استخدم سلك الطاقة المزود مع الوحدة. في حالة استخدام سلك طاقة آخر، تأكد من اعتماده من قبل المعايير الوطنية المطبقة عند عدم توفير السلك من قبل مزود الشاشة. إذا تخلل سلك الطاقة أي عيب، فاتصل بجهة التصنيع أو بأقرب موفر خدمة تصليح معتمد لاستبداله. تُستخدم قارئة الجهاز لفصله. يرجى الحرص على تثبيت الجهاز بالقرب من مخرج الحائط المتصل به ومن إمكانية الوصول إلى المخرج بسهولة. قم بتشغيل الشاشة فقط باستخدام مصدر الطاقة المشار إليه في قسم المواصفات الوارد في هذا الدليل أو الموضح على الشاشة. إذا لم تكن متأكدًا من نوع مصدر الإمداد بالطاقة لديك، فاستشر البائع. حيث تعد مأخذ التيار المتردد وأسلاك الامتداد زائدة الحمولة خطرة. وكذلك بالنسبة لأسلاك الطاقة البالية والقوابس المكسورة. حيث قد تتسبب في خطر حدوث صدمة كهربائية أو نشوب حريق. اتصل بفني الصيانة للحصول على البديل المناسب. طالما كانت هذه الوحدة متصلة بمأخذ التيار المتردد بالحائط، لا يتم فصلها من مصدر الإمداد بالتيار المتردد حتى في حالة إيقاف تشغيل الوحدة.

### لا تفتح الشاشة:

- فلا توجد مكونات يستطيع المستخدم صيانتها داخل الوحدة.
- وداخل الشاشة شحنات جهد كهربائي عالية وخطرة حتى في حالة إيقاف تشغيل الشاشة.
- اتصل بالبائع إذا لم تعمل الشاشة بشكل صحيح.

### لتجنب حدوث إصابة شخصية:

- لا تضع الشاشة على رف مائل إلا إن كانت الشاشة محكمة التثبيت.
- لا تستخدم سوى الحامل الذي تُوصي به الجهة المصنعة.
- لا تسقط أي شيء فوق المنتج أو تعرضه للصدمة. لا تعلق بأي ألعاب أو أغراض على شاشة الجهاز. فقد يؤدي ذلك إلى حدوث إصابة شخصية، أو حدوث عطل بالمنتج وإلحاق التلف بالشاشة.

### لتفادي نشوب حريق أو مخاطر:

- قم دومًا بإيقاف تشغيل الشاشة في حالة مغادرة الغرفة لمدة ليست بالقصيرة. لا تترك مطلقًا الشاشة قيد التشغيل عند مغادرة المنزل.
- احرص على عدم قيام الأطفال بإلقاء أشياء أو دفعها إلى داخل فتحات الصندوق الخارجي للشاشة. حيث إن بعض الأجزاء الداخلية تحمل شحنات جهد كهربائي خطيرة.
- لا تقم بإضافة الملحقات غير المصممة للاستخدام مع هذه الشاشة.
- إذا أردت ترك الشاشة دون استخدام لفترة طويلة، فقم بفصلها من مأخذ الحائط.
- في حالة حدوث رعد وبرق، لا تلمس مطلقًا سلك الطاقة وكبل الإشارة إذ قد يشكل هذا خطرًا جسيمًا. وقد يتسبب هذا في حدوث صدمة كهربائية.

## حول التركيب

لا تدع أي شيء يستند إلى سلك الطاقة أو يلتف عليه ولا تضع الشاشة في مكان يتعرض فيه سلك الطاقة للتلف. لا تستخدم هذه الشاشة بالقرب من مصادر مائية كحوض الاستحمام أو المغاسل أو حوض المطبخ أو حوض الغسيل أو الطابق السفلي الرطب أو بالقرب من حوض السباحة.

تم تزويد شاشة العرض بفتحات للتهوية في الصندوق الخارجي للسماح بتبديد الحرارة الناجمة عن التشغيل. فإذا ما انسدت هذه الفتحات، فقد تتسبب الحرارة المتراكمة في حدوث أعطال قد ينجم عنها خطر نشوب حريق. لذلك، لا تقم مطلقاً بما يلي:

- سد فتحات التهوية السفلية بوضع الشاشة على سرير أو أريكة أو سجادة أو ما شابه.
- وضع الشاشة في إطار مدمج إلا إذا توفرت فيه التهوية المناسبة.
- تغطية الفتحات بالقماش أو المواد الأخرى.
- وضع الشاشة بالقرب من أجهزة التسخين أو مصادر الحرارة أو فوقها.

لا تعرّض سطح شاشة Active Matrix LCD للحك أو لأي خدش باستخدام أي مادة صلبة حيث قد يتسبب هذا في خدش شاشة Active Matrix LCD أو إضرارها أو تلفها تماماً.

لا تضغط على شاشة LCD مستخدماً إصبعك لفترة طويلة لأن ذلك قد يتسبب في ظهور خيال للصور.

قد تظهر بعض العيوب الدقيقة على شكل بقع باللون الأحمر أو الأخضر أو الأزرق على الشاشة. إلا أن ذلك لن يكون له أي تأثير على أداء الشاشة.

استخدم معدل الاستبانة الموصى به للحصول على أفضل جودة صورة لشاشة LCD، إذا كان ذلك ممكناً. في حالة الاستخدام في أي وضع باستثناء معدل الاستبانة الموصى به، فقد تظهر بعض الصور بألوان متدرجة أو مشوهة على الشاشة. إلا أن ذلك يعد إحدى خصائص تحديد معدل استبانة ثابت لشاشة LCD.

إن عرض صورة ثابتة على الشاشة لوقت طويل قد يترك صورة دائمة أو بقعة على الشاشة.

لتجنب هذه المشكلة، استخدم شاشة التوقف أو أوقف تشغيل الجهاز عندما لا يكون قيد الاستخدام.

لا تغطّي كفاءة هذا المنتج ظهور صورة دائمة أو بقعة ناتجة عن الاستخدام على المدى الطويل. وإلا فقد يلحق التلف بالشاشة.

تأكد من أن توجيه لوحة الشاشة للأمام وأمسكها بكلتا يديك لتحريكها. إذا أسقطت الجهاز، فقد تتسبب أجزاء المنتج التالفة في حدوث صدمة كهربائية أو نشوب حريق. اتصل بمركز الخدمة المعتمد للقيام بالإصلاح. تجنب درجات الحرارة العالية والرطوبة.

لا تقم بتثبيت هذا المنتج على حائط إذا كان هناك احتمال لتعرضه للزيت أو رذاذ الزيت.

- قد يلحق هذا ضرراً بالمنتج ويسبب سقوطه.

في حالة استخدام جهاز العرض ذات السطح المصقول، ينبغي على المستخدم أن ينظر في موضع الجهاز إذ أن السطح قد يسبب انعكاسات مزعجة بسبب الضوء المحيط به.

لا تستخدم منتجات تعمل بفولتية عالية بالقرب من جهاز العرض. (مثال منشأة الحشرات)

- قد يؤدي ذلك إلى حدوث صدمة كهربائية وبالتالي إلى تعطل جهاز العرض.

## احتياطات حول استخدام محوّل التيار المتردد وسلك الطاقة

في حال تسرب المياه أو أي مادة غريبة إلى داخل المنتج (التلفاز أو جهاز العرض أو سلك الطاقة أو محوّل التيار المتردد)، أفضل سلك الطاقة فوراً واتصل بمركز الخدمة.

- وإلا، فقد يؤدي ذلك إلى نشوب حريق أو حدوث صدمة كهربائية نتيجة للضرر الذي تم إلحاقه بالمنتج.
- لا تلمس مقيس الطاقة أو محوّل التيار المتردد وبذلك مبلتين. إذا كانت أسنان المقيس رطبة أو متسخة، امسحها وجففها قبل الاستخدام.
- وإلا، فقد يؤدي ذلك إلى نشوب حريق أو حدوث صدمة كهربائية.

- احرص على إدخال سلك الطاقة بالكامل في محوّل التيار المتردد.
- إذا كان غير موصول بإحكام، قد يتسبب ذلك بنشوب حريق أو حدوث صدمة كهربائية.
- احرص على استخدام أسلاك الطاقة ومحوّلات التيار المتردد المتوفرة أو المعتمدة من قبل LG Electronics, Inc.
- قد يؤدي استخدام منتجات غير معتمدة إلى نشوب حريق أو حدوث صدمة كهربائية.
- عند فصل سلك الطاقة، أمسكه دائماً من المقبس. لا تثنّ سلك الطاقة بقوة مفرطة.
- قد يتعرض خط الطاقة لضرر قد يؤدي إلى صدمة كهربائية أو حريق.
- احرص على عدم وضع أغراض ثقيلة (أجهزة إلكترونية أو أغطية الخ.) على سلك الطاقة أو محوّل التيار المتردد. احرص على عدم إلحاق ضرر بسلك الطاقة أو محوّل التيار المتردد باستخدام أدوات حادة.
- فقد يؤدي استخدام أسلاك طاقة تالفة إلى نشوب حريق أو حدوث صدمة كهربائية.
- لا تفكك أبداً سلك الطاقة أو محوّل التيار المتردد أو تصلحه أو تعدّله.
- فقد يؤدي ذلك إلى نشوب حريق أو حدوث صدمة كهربائية.
- احرص على تنظيف المآخذ ومحوّل التيار المتردد وأسنان مقبس الطاقة من الغبار وغيرها من الأوساخ.
- فقد يؤدي ذلك إلى خطر نشوب حريق.

## حول التنظيف

- قم بفصل قابس الشاشة قبل تنظيف سطح شاشة العرض.
- استخدم قطعة قماش رطبة قليلاً (وليست مبللة). لا تستخدم الأيروسول مباشرة فوق شاشة العرض لأن الرش الزائد قد يتسبب في حدوث صدمة كهربائية.
- عند تنظيف الجهاز، قم بفصل قابس سلك الطاقة وقم بمسحه بلطف مستخدماً قطعة قماش ناعمة لتفادي التسبب بخدشه. لا تنظف الجهاز مستخدماً قطعة قماش رطبة أو تقم برش الماء أو أي سوائل أخرى مباشرة على الجهاز. فقد تحدث صدمة كهربائية. (لا تستخدم مواداً كيميائية كالبنزين أو مخففات الطلاء (الثر) أو الكحول)
- قم برش الماء على قطعة قماش ناعمة مرتين إلى 4 مرات، ثم استخدمها لتنظيف الإطار الأمامي، وقم بالمسح في اتجاه واحد فقط. قد تتسبب الرطوبة الزائدة في ترك بقع.

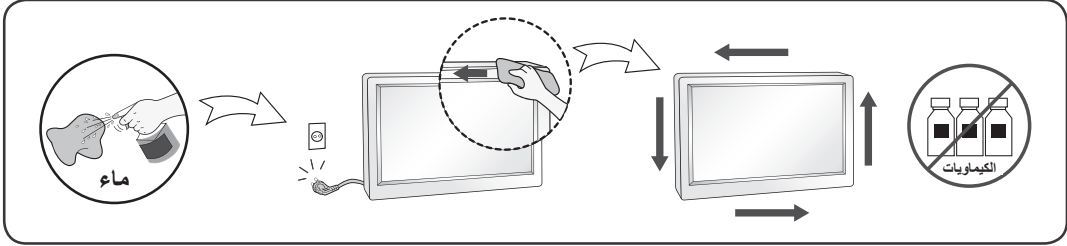

## حول إعادة الجهاز إلى عبوته

- لا تتخلّص من عبوة المنتج ومواد تغليفه. إذ تعدّ الحاوية المثالية التي يمكن نقل الوحدة فيها. عند شحن الوحدة إلى مكان آخر، أعد تعبئتها في مواد التغليف الأصلية.

## ENGLISH

### DDC (Display Data Channel)

DDC is a communication channel over which the monitor automatically informs the host system (PC) about its capabilities.

#### **DDC protocol**

- ① DDC1/DDC2B  
An uni-directional communication channel.
- ② DDC 2AB/DDC2B+/DDC2Bi  
A bi-directional communication channel.

#### **Note**

- *PC must support DDC functions to do this.*

### E-DDC (Enhanced DDC)

A protocol based on I<sup>2</sup>C and used on a bi-directional data channel between the display and host. This protocol accesses devices at I<sup>2</sup>C address of A0/A1 as well as the address 60. The 60 address is used as a segment register to allow larger amounts of data to be retrieved than is possible using DDC2B protocols. The protocol is compatible with DDC2B protocols.

## DEUTSCH

### DDC (Display Data Channel)

DDC ist ein Kommunikationskanal, über welche Sie von Ihrem Monitor automatisch über das verbundene System (PC) und seine Fähigkeiten informiert werden.

#### **DDC Protokoll**

- ① DDC1/DDC2B  
Ein unidirektionaler Kommunikationskanal.
- ② DDC 2AB/DDC2B+/DDC2Bi  
Ein bidirektionaler Kommunikationskanal.

#### **Anmerkung**

- *Der PC muß für DDC Funktionen eingerichtet sein.*

### E-DDC (Erweitertes DDC)

Ein Protokoll, das auf I<sup>2</sup>C basiert und in einem bidirektionalen Datenkanal zwischen Anzeige und Host eingesetzt wird. Dieses Protokoll greift an der I<sup>2</sup>C-Adresse von A0/A1 und an der Adresse 60 auf Geräte zu. Die Adresse 60 dient als Segmentregister und ermöglicht den Abruf von größeren Datenmengen als mit den DDC2B-Protokollen. Das Protokoll ist mit den DDC2B-Protokollen kompatibel.

## FRANÇAIS

### DDC (Display Data Channel)

DDC est une chaîne de communication par le biais de laquelle le moniteur prévient automatiquement le système central (PC) de ces capacités.

#### Protocole DDC

- ① DDC1/DDC2B  
Canal de communication unidirectionnel.
- ② DDC 2AB/DDC2B+/DDC2Bi  
Canal de communication bidirectionnel.

#### Remarque

- *Le PC doit posséder les fonctions DDC pour cela.*

### E-DDC (Commande numérique directe (DDC) optimisée)

Protocole fondé sur l'I<sup>2</sup>C et appliqué à un canal bi-directionnel de transmission de données placé entre l'écran et l'hôte. Ce protocole accède aux périphériques à l'adresse I<sup>2</sup>C de A0/A1 ainsi qu'à l'adresse 60. L'adresse 60 est utilisée comme registre de segment afin d'obtenir des quantités de données supérieures à ce que permettent les protocoles DDC2B. Ce protocole est compatible avec les protocoles DDC2B.

## ITALIANO

### DDC (Display Data Channel)

Il DDC è un canale di comunicazione attraverso il quale il monitor informa automaticamente il sistema ospite (PC) circa le proprie capacità.

#### Protocollo DDC

- ① DDC1/DDC2B  
Un canale di comunicazione uni-direzionale.
- ② DDC 2AB/DDC2B+/DDC2Bi  
Un canale di comunicazione bi-direzionale.

#### Nota

- *Per fare questo il PC deve supportare le funzioni DDC.*

### E-DDC (DDC potenziato)

Protocollo basato su I<sup>2</sup>C e utilizzato su un canale dati bidirezionale tra monitor e host. Questo protocollo accede a dispositivi con indirizzo I<sup>2</sup>C di A0/A1 nonché all'indirizzo 60. L'indirizzo 60 viene utilizzato come registro di segmento per consentire di recuperare quantità di dati superiori rispetto a quanto è possibile utilizzando i protocolli DDC2B. Il protocollo è compatibile con i protocolli DDC2B.

## ESPAÑOL

### DDC (Canal de despliegue de información)

DDC es un canal de comunicación sobre el cual el monitor automáticamente informa al sistema anfitrión (PC) sobre sus capacidades.

#### Protocolo DDC

##### ① DDC1/DDC2B

Un canal de comunicación unidireccional.

##### ② DDC 2AB/DDC2B+/DDC2Bi

Un canal de comunicación bidireccional.

#### Nota

- *La PC debe soportar las funciones DDC para poder hacer esto.*

### E-DDC (DDC mejorado)

Un protocolo que se basa en I<sup>2</sup>C y se usa en un canal de datos bidireccional entre el monitor y el sistema host. Este protocolo accede a los dispositivos en la dirección I<sup>2</sup>C de A0/A1, así como en la dirección 60. La dirección 60 se usa como un registro de segmentos para poder recuperar más cantidad de datos de lo que es posible mediante los protocolos DDC2B. El protocolo es compatible con protocolos DDC2B.

## PORTUGUÊS

### DDC (Display Data Channel)

DDC é um canal de comunicação através do qual o monitor informa ao computador a respeito de suas características.DDC

#### Protokoll

##### ① DDC1/DDC2B

Um canal de comunicação unidireccional.

##### ② DDC 2AB/DDC2B+/DDC2Bi

Um canal de comunicação bidireccional.

#### Ovservação

- *O PC deve suportar DDC para fazer isso.*

### E-DDC (DDC Aperfeicoado)

Um protocolo com base em I<sup>2</sup>C que e utilizado em um canal de dados bidireccional entre o monitor e o host. Este protocolo acessa dispositivos no endereço I<sup>2</sup>C do A0/A1 assim como no endereço 60. O endereço 60 e utilizado com um registro de segmento que permite que maiores quantidades de dados sejam recuperados que quando se utiliza os protocolos DDC2B. O protocolo e compativel com os protocolos DDC2B.

## NEDERLANDS

### DDC (Display Data Channel)

DDC is een communicatiekanaal waarmee de monitor het hostsysteem (PC) automatisch informeert over zijn mogelijkheden.

#### **DDC-protocol**

- ① DDC1/DDC2B  
Een unidirectioneel communicatiekanaal.
- ② DDC 2AB/DDC2B+/DDC2Bi  
Een bidirectioneel communicatiekanaal.

#### **OPMERKING**

- *Dit kan alleen als de PC DDC ondersteunt.*

### E-DDC (Uitgebreide DDC)

Een op I<sup>2</sup>C gebaseerd protocol dat wordt gebruikt op een gegevenskanaal in twee richtingen, tussen het scherm en de host. Dit protocol geeft toegang tot apparatuur met A0/A1 en 60 als I<sup>2</sup>C-adres. Het adres 60 wordt gebruikt als een segmentregister waarmee in vergelijking met DDC2B-protocollen grotere hoeveelheden gegevens kunnen worden gezocht. Het protocol is compatible met DDC2B-protocollen.

## РУССКИЙ

### Канал обмена данных между монитором и компьютером DDC.

DDC-канал связи, по которому монитор автоматически информирует компьютер о своих возможностях.

#### **Протокол DDC**

- ① DDC1/DDC2B  
Односторонний канал связи
- ② DDC 2AB/DDC2B+/DDC2Bi  
Двусторонний канал связи.

#### **ПРИМЕЧАНИЕ**

- *Примечание: Для работы в этом режиме необходимо загрузить соответствующий драйвер компьютера.*

### E-DDC (Расширенный канал передачи данных)

Протокол, основанный на технологии I<sup>2</sup>C, который используется для двусторонней передачи данных между дисплеем и источником видеоданных. Для доступа к устройствам используются биты адреса I<sup>2</sup>C (A0/A1), а также адрес 60. Адрес 60 указывает на регистр сегментов, который позволяет получать большие объемы данных, чем при использовании протокола DDC2B. Этот протокол совместим с протоколами DDC2B.

## 한국어

### DDC( 디스플레이 데이터 채널 )

DDC 는 모니터의 기능에 관한 정보를 자동으로 호스트 시스템 (PC) 에 제공하는 통신 채널입니다

#### DDC protocol

- ① DDC1/DDC2B  
단방향 통신 채널 channel.
- ② DDC 2AB/DDC2B+/DDC2Bi  
양방향 통신 채널.

#### 주

- PC 가 DDC 기능을 지원해야 합니다.

## 日本語

### DDC(ディスプレイ・データ・チャンネル)

DDC は、モニターがその状態をホスト・システム(PC)へ自動的に通知する通信チャンネルです。

#### DDC プロトコル

- ① DDC1/DDC2B  
一方向通信チャンネル。
- ② DDC 2AB/DDC2B+/DDC2Bi  
双方向通信チャンネル。

#### 注

- ・このためにはPCがDDC機能をサポートしなければなりません。

### E-DDC( 확장 DDC)

I<sup>2</sup>C 에 기반을 둔 프로토콜로써 디스플레이와 호스트간의 양방향 데이터 채널 상에서 사용됩니다. 이 프로토콜은 A0/A1 의 I<sup>2</sup>C 주소 및 주소 60 을 통해 장치에 액세스합니다. 주소 60 은 세그먼트 레지스터로 사용되어 DDC2B 프로토콜을 사용한 것보다 더 큰 용량의 데이터 검색을 가능하게 합니다. 이 프로토콜은 DDC2B 와 호환됩니다.

### E-DDC(Enhanced Display Data Channel)

I<sup>2</sup>C 베이스 프로토콜로써, 디스플레이와 호스트간의 양방향 데이터 채널에 사용하는 프로토콜. 이 프로토콜을 사용하여, 60 이라는 주소와 마찬가지로, A0/A1 이라는 I<sup>2</sup>C 주소의 장치에 액세스합니다.

60 이라는 주소를 세그먼트 레지스터로 사용すると, DDC2B 프로토콜을 사용하는よりも, 大容量의 데이터를取り出すことができます. 이 프로토콜は DDC 2B 프로토콜と互換性があります.

## CATALÀ

### DDC (Canal de Dades de Pantalla)

DDC és un canal de comunicació a través del qual el monitor informa automàticament el sistema amfitrió (PC) sobre les seves capacitats.

#### Protocol DDC

- ① DDC1/DDC2B  
Un canal de comunicació unidireccional.
- ② DDC 2AB/DDC2B+/DDC2Bi  
Un canal de comunicació bidireccional.

#### Nota

- *El PC ha de ser compatible amb funcions DDC.*

### E-DDC (DDC millorat)

Un protocol basat en I<sup>2</sup>C i utilitzat en un canal de dades bidireccional entre la pantalla i l'amfitrió. Aquest protocol accedeix a dispositius en l'adreça I<sup>2</sup>C d'A0/A1 i l'adreça 60.

L'adreça 60 s'utilitza com a registre de segment per permetre l'obtenció de quantitats més grans de dades que amb els protocols DDC2B. El protocol és compatible amb protocols DDC2B.

## العربية

### DDC (قناة بيانات الشاشة)

DDC هي قناة تواصل تُعلم الشاشة من خلالها النظام المضيف (الكمبيوتر) تلقائياً حول قدراتها.

#### بروتوكول DDC

① DDC<sup>1</sup>/DDC<sup>2</sup>B

قناة تواصل أحادية الاتجاه.

② DDC 2AB/DDC<sup>2</sup>B+/DDC<sup>2</sup>Bi

قناة تواصل ثنائية الاتجاه.

#### ملاحظة

يجب أن يعتمد الكمبيوتر وظائف DDC للقيام بذلك.

### E-DDC (DDC معززة)

يستند البروتوكول إلى I<sup>2</sup>C ويُستخدم على قناة بيانات ثنائية الاتجاه بين الشاشة والجهاز المضيف. يصل هذا البروتوكول إلى الأجهزة على عنوان I<sup>2</sup>C الخاص بـ A<sup>1</sup>/A<sup>0</sup> بالإضافة إلى العنوان 60. يُستخدم العنوان 60 كسجل مقطع للسماح باسترداد كميات كبيرة من البيانات تفوق الكميات الممكنة باستخدام بروتوكولات DDC<sup>2</sup>B. البروتوكول متوافق مع بروتوكولات DDC<sup>2</sup>B.

## ENGLISH

### Energy Saving Design

This program is designed to have computer equipment manufacturers build circuitry into their products to reduce power consumption when it is not in operation.

When this monitor is used with a PC on which a screen blanking software complying with the VESA Display Power Management Signalling (DPMS) Protocol is installed, it can conserve significant energy by reducing power consumption when it is not in operation.

There are 2 signal lines, 3 modes of operation.  
: On Mode, Sleep Mode, Off Mode.

Mode	Definition
On mode	The normal operation. When the monitor is on mode, being connected to a power source, it displays an image.
Sleep Mode	The reduced power state. returns to on mode when the user moves the mouse or presses a key on the keyboard.
Off Mode	The lowest power consumption state. returns to on mode when the user pushes a power switch.

### Note

- *The energy saving Design monitors only work while connected to the computers that have energy saving features.*

## PORTUGUÊS

### Programa de economia de energia

Este programa foi elaborado com a finalidade de estimular os fabricantes de equipamentos para computadores a construírem em seus produtos sistemas que reduzam o consumo de energia quando eles não estiverem em uso.

Quando este monitor for utilizado com um computador cujo software de proteção de tela estiver instalado, em conformidade com o protocolo de gerenciamento de energia Display Power Management Signalling (DPMS) VESA, pode haver uma considerável economia de energia pela redução do consumo elétrico em momentos de ociosidade.

Existem duas linhas de sinal e três modos de operação: Ativado (On), em espera (Sleep) e desativado (Off).

Modo	Definição
Ligado	A operação normal. Quando o monitor estiver ativado e conectado a uma fonte de alimentação, será exibida uma imagem.
Em espera	Estado de baixa energia. Retorna ao modo ativado quando o usuário move o mouse ou pressiona uma tecla no teclado.
Desativado	O estado de menor consumo de energia. Retorna ao modo ativado quando o usuário pressiona algum botão liga/desliga.

### Observação

- *Os monitores que incorporam o programa de economia de energia só funcionam apropriadamente se conectados a computadores que possuem recursos de economia de energia.*

## 한국어

### 절전디자인

이 프로그램은 컴퓨터 장비 제조업체가 해당 제품에 회로를 내장하여, 사용하지 않는 기간에 전력 소비를 줄일 수 있도록 만들어졌습니다.

이 모니터를 VESA DPMS(Display Power Management Signaling) 프로토콜을 준수하는 화면 비움 소프트웨어가 있는 PC 와 함께 사용하면 사용하지 않는 기간에 전력 소비를 줄여서 에너지를 상당히 절약할 수 있습니다.

두 개의 신호 라인과 세개의 동작모드 [ 온 모드, 절전 모드, 오프 모드 ] 가 존재합니다.

모드	정의
온 모드	정상적인 동작상태. 전원에 연결되어 있고 스크린에 정상적인 이미지를 표시하고 있다.
절전 모드	컴퓨터로 부터 지시를 받은 후 또는 기타 기능에 의해 모니터의 전력이 저감되는 상태. 이 모드에서는 스크린에 아무 것도 표시되지 않으며, 사용자 또는 컴퓨터로 부터의 지령 ( 마우스 동작, 키보드 입력 ) 에 의해 가동 상태인 온 모드로 전환 된다.
오프 모드	가장 낮은 전력 소비 상태. 전원 스위치를 이용해 전원을 오프시킨 상태이다.

### 참 고

- 모니터 절전 기능은 절전 기능이 있는 컴퓨터에 연결되어 있는 경우에만 사용할 수 있습니다.

## DEUTSCH

### Energiespar-Design

Dieses Programm wurde konzipiert, um die Hersteller von Computergeräten zu veranlassen, Schaltungen in ihre Produkte einzubauen, die zu einem geringeren Stromverbrauch führen, wenn das Gerät nicht in Betrieb ist.

Wenn dieser Bildschirm zusammen mit einem PC verwendet wird, auf dem eine Software zur Abschaltung des Bildschirms installiert ist, die dem VESA Display Power Management Signalling (DPMS)-Protokoll entspricht, kann er erheblich Energie sparen, indem er den Stromverbrauch reduziert, wenn er nicht in Betrieb ist.

Es gibt 2 Signalleitungen, 3 Betriebsmodi: Ein Modus, Ruhemodus, Aus Modus.

Modus	Definition
Ein Modus	Der normale Betrieb. Wenn der Bildschirm im Ein Modus ist, zeigt er ein Bild an, sofern er mit einer Stromquelle verbunden ist.
Ruhemodus	Der reduzierte Energiezustand. Keht in den Ein Modus zurück, sobald der Benutzer die Maus bewegt oder eine Taste auf der Tastatur drückt.
Aus Modus	Der Zustand, in dem am wenigsten Energie verbraucht wird. Keht in den Ein Modus zurück, sobald der Benutzer einen Stromschalter drückt.

### Hinweis:

- Die Bildschirme mit Energiespar-Design funktionieren nur, wenn sie an Computer mit Energiesparfunktionen angeschlossen sind.

## MAGYAR

### Energiatakarékos kialakítás

E program célja, hogy a számítógéptartozékgyártók azon termékei, amelyek rendelkeznek az ehhez szükséges áramkörrel, alacsony fogyasztással üzemeljenek akkor, amikor nincsenek használatban.

Ha ezt a monitort olyan számítógéppel használja, amelyen VESA képernyő+tápellátáskezelő+jelrendszer (DPMS) protokollt támogató képernyő+kikapcsoló szoftver van, jelentős mennyiség energiát takaríthat meg az áramfelvétel használaton kívüli állapotban való csökkentésével.

2 jelvonalon van 3 m kódési móddal:  
Bekapcsolt mód, Alvás mód, Kikapcsolt mód.

Mód	Leírás
Bekapcsolt mód	Ez a normál m kódés módja. Amikor a monitor bekapcsolt módban van, és áramforráshoz van csatlakoztatva, egy képet jelenít meg.
Alvás mód	Ez a csökkentett áramfelvétel állapot. A bekapcsolt módba az egér mozgásával vagy egy billentyű lenyomásával térhet vissza.
Kikapcsolt mód	A legkisebb fogyasztással járó állapot. A bekapcsológomb megnyomásával térhet vissza a bekapcsolt állapotba.

### Megjegyzés

- Az energiatakarékos kialakítással készült monitorok csak akkor m kódnek, ha olyan számítógépre csatlakoztatja, amely rendelkezik energiatakarékosági funkciókkal.

## BAHASA INDONESIA

### Desain Hemat Energi

Program ini dirancang agar produsen peralatan komputer membangun sistem sirkuit ke dalam produk mereka untuk mengurangi konsumsi daya saat peralatan sedang tidak beroperasi.

Saat monitor ini digunakan dengan komputer PC di mana perangkat lunak pengosong layar yang sesuai dengan Protokol Display Power Management Signalling (DPMS) terinstal, monitor dapat menghemat energi secara signifikan dengan mengurangi konsumsi daya saat sedang tidak beroperasi.

Terdapat 2 saluran sinyal, 3 mode operasi:  
Mode On (Menyala), Mode Sleep (Tidur), Mode Off (Mati).

Mode	Definisi
Mode On	Operasi normal. Saat monitor berada dalam mode on, terhubung dengan sumber daya, monitor menampilkan gambar.
Mode Sleep	Keadaan dengan daya yang dikurangi. Kembali ke mode on saat pengguna menggerakkan mouse atau menekan tombol pada keyboard.
Mode Off	Keadaan dengan konsumsi daya terendah. Kembali ke mode on saat pengguna menekan tombol daya.

### Catatan

- Monitor dengan desain hemat energi hanya bekerja ketika terhubung dengan komputer yang memiliki fitur hemat energi.

## 日本語

### 省エネ設計 (省エネルギー設計、節電設計)

本プログラムはコンピュータ機器メーカーが製造する製品がその非使用時（非動作時）は消費電力を抑える回路構成を持つことを目的に策定されました。

本モニターを VESA が策定した DPMS (Display Power Management Signaling) プロトコルに準拠したスクリーンブランキング (スクリーンセーバー) ソフトウェアをインストールした PC と一緒にご使用することで、本モニターの非使用時 (非動作時) の消費電力を大幅に抑えることができます。

2 つの信号ラインと、3 つの操作モードがあります。操作モードはオンモード、スリープモード、そしてオフモードの3つです。

モード	説明
オンモード	通常の使用時 ( 通常の動作時 ) モニターがオンモードで電源は接続されているとき画像が表示されます。
スリープモード	省電力の状態です。マウスを動かすかキーボードのどれかのキーを押すとオンモードに戻ります。
オフモード	最も消費電力が少ない状態です。電源スイッチを入れるとオンモードに戻ります。

### 注 ( ご注意 )

- 省電力設計のモニターは省電力機能を備えたコンピュータに接続されたときのみ有効です。

## ESPAÑOL

### Diseño de ahorro de energía

Este programa está diseñado para que los fabricantes de equipos informáticos incorporen sistemas de circuitos a sus productos con el fin de reducir el consumo de energía cuando no esté funcionando el aparato.

Cuando este monitor se utiliza con un PC en el que esté instalado un software de apagado de pantalla que cumpla con el protocolo DPMS (Display Power Management Signalling – señalización de la gestión de la energía de la pantalla) de VESA, se puede ahorrar una importante cantidad de energía reduciendo su consumo cuando no se utiliza.

Hay 2 líneas de señal y 3 modos de funcionamiento:

Modo Encendido, Modo Desconexión automática, Modo Apagado

Modo	Definición
Modo Encendido	Funcionamiento normal. Cuando el monitor se encuentra en el modo encendido, si está conectado a la corriente, muestra una imagen.
Modo Desconexión automática	Estado de uso reducido de energía. Vuelve al modo encendido cuando el usuario mueve el ratón o pulsa una tecla del teclado.
Modo Apagado	El estado de menor consumo de energía. Vuelve al modo encendido cuando el usuario pulsa el interruptor.

### Nota

- Los monitores con diseño de ahorro de energía sólo funcionan cuando están conectados a ordenadores con capacidad de ahorro de energía.

## ҚАЗАҚША

### Энергия үнемдейтін дизайн

Бұл бағдарлама компьютер жабдықтарын өндірушілерге жұмыс істемей тұрғанда, қуаттың тұтынылуын азайту мақсатымен өнімдеріне электр схемасын енгіздіруге арналған.

Монитор VESA DPMS протоколына сәйкес келетін экранды жабу бағдарламалық құралы орнатылған компьютермен пайдаланылса, ол жұмыс істемей тұрғанда, қуаттың тұтынылуын азайтып, энергияның едәуір мөлшерін сақтайды.

Жұмыстың 2 сигналдық желісі мен 3 режимі бар :  
Қосу режимі, Күту режимі, Өшіру режимі.

режимі	Анықтама
Қосу режимі	Қалыпты жұмыс Монитор қуат көзіне жалғанып, қосу режимінде тұрғанда, онда сурет көрсетіледі.
Күту режимі	Пайдаланушы тінтуірді жылжытқанда немесе пернетақтадағы бір пернені басқанда, азайтылған қуат күйі қосу режиміне қайтады.
Өшіру режимі	Пайдаланушы қуат қосқышын басқанда, қуатты тұтынудың ең төменгі күйі қосу режиміне қайтады.

### Ескертпе

- Энергия үнемдейтін дизайнды мониторлар энергияны үнемдеу мүмкіндіктері бар компьютерлерге қосылып тұрғанда ғана жұмыс істейді.

## NEDERLANDS

### Energiebesparend ontwerp

Dit programma stimuleert fabrikanten van computerapparatuur om schakelingen in producten te bouwen die het stroomverbruik verminderen als de apparatuur niet wordt gebruikt.

Als deze monitor wordt gebruikt in combinatie met een pc waarop schermuitschakelsoftware is geïnstalleerd die compatible is met het VESA Display Power Management Signallingprotocol (DPMS), kunt u aanzienlijk veel energie besparen door het stroomverbruik te verminderen als de monitor niet wordt gebruikt.

Er zijn 2 signaallijnen en 3 bedrijfsmodi: de aan modus, de slaapmodus en de uit modus.

Modus	Definitie
Aan modus	De normale bedrijfsmodus. Als de monitor in aan modus staat en op een stroombron wordt aangesloten, wordt er beeld weergegeven.
Slaapmodus	De stand voor minder stroomverbruik. Keert terug naar aan modus als de gebruiker de muis beweegt of een toets op het toetsenbord indrukt.
Uit modus	De stand voor het laagste stroomverbruik. Keert terug naar aan modus als de gebruiker een stroomschakelaar indrukt.

### Opmerking

- Monitors met een energiebesparend ontwerp werken alleen als ze worden aangesloten op computers met energiebesparende functies.

## FRANÇAIS

### Design d'économie d'énergie

Ce programme est conçu pour obtenir l'installation de circuits par les fabricants d'équipements informatiques dans leurs produits afin de réduire la consommation en courant de ces derniers lorsqu'ils ne sont pas en fonctionnement.

Lorsque ce moniteur est utilisé avec un PC sur lequel est installé un logiciel d'effacement d'écran conforme au protocole DPMS VESA (Display Power Management Signalling), il peut économiser une énergie significative en réduisant la consommation de courant lorsqu'il n'est pas en fonctionnement.

Il dispose de 2 lignes de signaux et de 3 modes de fonctionnement :

Mode activé (On), mode de veille (Sleep), mode désactivé (Off).

Mode	Définition
Mode activé (On)	Le fonctionnement normal. Lorsque le moniteur est en mode activé, étant connecté à une source d'alimentation, il affiche une image.
Mode de veille (Sleep)	L'état d'alimentation réduit. Le moniteur retourne au mode activé lorsque l'utilisateur déplace la souris ou appuie sur une touche sur le clavier.
Mode désactivé (Off)	L'état d'alimentation en énergie le plus faible. Le moniteur retourne au mode activé lorsque l'utilisateur appuie sur un interrupteur marche/arrêt.

### Note

- *Les moniteurs design économiques en énergie fonctionnent uniquement lorsqu'ils sont connectés à des ordinateurs disposant de fonctionnalités d'économie d'énergie.*

## ΕΛΛΗΝΙΚΑ

### Σχεδίαση εξοικονόμησης ενέργειας

Το πρόγραμμα αυτό έχει σχεδιαστεί ώστε οι κατασκευαστές εξοπλισμού ηλεκτρονικών υπολογιστών να δημιουργούν τη διάταξη των κυκλωμάτων στα προϊόντα τους με τέτοιο τρόπο ώστε να μειώνεται η κατανάλωση ενέργειας όταν βρίσκονται εκτός λειτουργίας.

Όταν η οθόνη αυτή χρησιμοποιείται με υπολογιστή, στον οποίο έχει εγκατασταθεί λογισμικό κενής οθόνης που συμμορφώνεται με το πρωτόκολλο Display Power Management Signalling (DPMS - Σηματοδότηση διαχείρισης ενέργειας οθόνης) της VESA, μπορεί να επιτύχει σημαντική εξοικονόμηση ενέργειας μειώνοντας την κατανάλωση ρεύματος όταν βρίσκεται εκτός λειτουργίας.

Υπάρχουν 2 γραμμές σήματος, 3 τρόποι λειτουργίας :

Σε λειτουργία, Σε αδράνεια, Εκτός λειτουργίας.

Λειτουργία	Ορισμός
Σε λειτουργία	Η κανονική λειτουργία Όταν η οθόνη βρίσκεται σε λειτουργία και είναι συνδεδεμένη με μια πηγή τροφοδοσίας, εμφανίζεται εικόνα.
Σε αδράνεια	Όταν η οθόνη βρίσκεται σε κατάσταση μειωμένης ενέργειας και ο χρήστης μετακινεί το ποντίκι ή πατάει κάποιο πλήκτρο στο πληκτρολόγιο, τότε η οθόνη επιστρέφει σε λειτουργία.
Εκτός λειτουργίας	Όταν η οθόνη βρίσκεται σε κατάσταση χαμηλότερης κατανάλωσης ενέργειας και ο χρήστης πατάει το διακόπτη λειτουργίας, τότε η οθόνη επιστρέφει σε λειτουργία.

### Σημείωση

- *Οι οθόνες με σχεδίαση εξοικονόμησης ενέργειας λειτουργούν μόνο όταν είναι συνδεδεμένες με υπολογιστές που διαθέτουν δυνατότητες εξοικονόμησης ενέργειας.*

## ITALIANO

### Programma di risparmio energetico

Questo programma è stato messo a punto affinché i produttori di computer producano circuiti per i loro prodotti in grado di limitare il consumo energetico quando non sono in funzione.

Quando questo monitor viene utilizzato con un PC su cui è installato un software per l'annullamento dello schermo conforme al protocollo VESA DPMS (Display Power Management Signalling), è in grado di risparmiare una quantità significativa di energia riducendo il consumo quando non è in funzione.

Sono disponibili 2 linee di segnale, 3 modalità operative:

Modalità On, modalità Sleep, modalità Off.

Modalità	Definizione
Modalità On	Funzionamento normale. Quando il monitor si trova in modalità On ed è connesso a una sorgente elettrica, viene visualizzata un'immagine.
Modalità Sleep	Stato di consumo energetico ridotto. Torna alla modalità On quando l'utente sposta il mouse o preme un tasto sulla tastiera.
Modalità Off	Stato di consumo energetico ridotto al massimo. Torna alla modalità On quando l'utente premere un interruttore.

### Nota

- I monitor conformi al Programma di risparmio energetico funzionano solo se connessi a computer dotati di funzionalità di risparmio energetico.

## РУССКИЙ

### Функция сохранения энергии

Эта программа разработана для создания и внедрения производителями компьютерного оборудования схем, позволяющих снизить потребление электроэнергии, когда компьютер не находится в рабочем режиме.

Если монитор используется с ПК, на котором установлено программное обеспечение для затемнения экрана, соответствующее протоколу VESA Display Power Management Signalling (DPMS), он может экономить энергию, сокращая ее потребление, когда не находится в рабочем режиме.

Существуют 2 сигнальные линии, 3 режима работы:

Включен, Ожидание, Выключен

Режим	Описание
Включен	Обычный режим работы. Когда монитор подключен к источнику питания и находится в режиме «Включен», он выводит изображение на экран.
Ожидание	Энергопотребление снижено. Компьютер возвращается в режим «Включен», когда пользователь перемещает мышь или нажимает любую клавишу на клавиатуре.
Выключен	Энергопотребление минимально. Компьютер переходит в режим «Включен», когда пользователь нажимает кнопку включения питания.

### Примечание

- Мониторы с функцией сохранения энергии работают только при соединении с компьютерами, поддерживающими эту функцию.

## POLSKI

### Oszczędzanie energii

Ten program został stworzony, aby producenci sprzętu komputerowego mieli możliwość wbudowania do swoich produktów zespołów obwodów elektrycznych redukujących pobór mocy w stanie bezczynności.

W przypadku użycia tego monitora na komputerze osobistym (PC), na którym zainstalowano oprogramowanie wygaszające ekran zgodne z protokołem VESA (DPMS – Display Power Management Signalling), umożliwia on zaoszczędzenie znacznych ilości energii poprzez redukcję poboru mocy w stanie bezczynności.

Istnieją 2 linie sygnału, 3 tryby pracy:  
Włączony, Uśpienie, Wyłączony.

Tryb	Definicja
Włączony	Normalny proces działania. W trybie „włączony” monitor podłączony jest do źródła zasilania i wyświetla obraz.
Uśpienie	Stan zredukowanego poboru mocy. Przywraca do stanu „włączony”, gdy użytkownik poruszy myszką lub przycisnie dowolny klawisz na klawiaturze.
Wyłączony	Stan najmniejszego poboru mocy. Przywraca do stanu „włączony”, gdy użytkownik naciśnie włącznik zasilania.

### Uwaga

- *Monitory z funkcją oszczędzania energii działają tylko, jeśli są podłączone do komputerów posiadających właściwości oszczędzania energii.*

## 繁體中文

### 節能設計

此程式用於幫助電腦設備製造廠商在他們的產品中建立電路，藉此降低產品處於非作業狀態時的功率消耗量。

本顯示器與已安裝符合VESA 顯示能源管理訊號 (DPMS) 協定之螢幕抑制顯示軟體的電腦配合使用時，可降低處於非作業狀態時的功率消耗量，進而節省大量能源。

共有2 根訊號線以及3 種作業模式：  
開啟模式、睡眠模式和關閉模式。

模式	定義
開啟模式	正常作業模式。 顯示器與電源連接並處於開啟模式時，會顯示影像。
睡眠模式	低功率消耗狀態。 若使用者移動滑鼠或按鍵盤上的鍵，則返回開啟模式。
關閉模式	最低功率消耗狀態。 若使用者按電源開關，則返回開啟模式。

### 註

- 該節能設計顯示器僅在連接至具有節能功能的電腦時才能發揮其節能作用。

## العربية

## CATALÀ

## تصميم موثر للطاقة

تم إعداد هذا البرنامج بحيث تتمكن شركات تصنيع أجهزة الكمبيوتر من إدماج مجموعة دارات إلكترونية في منتجاتها للحد من استهلاك الطاقة عند تشغيل المنتج.

فعند استخدام هذه الشاشة مع جهاز كمبيوتر عليه برنامج الشاشة الفارغة المتوافق مع بروتوكول بث إشارات إدارة طاقة الشاشة (DPMS) المثبت وفق معايير VESA، قد توفر حجماً كبيراً من الطاقة من خلال الحد من استهلاك الطاقة عند تشغيلها.

يتوفر خطأ إشارة، وثلاثة أوضاع تشغيل.  
: وضع التشغيل، ووضع السكون، ووضع إيقاف التشغيل.

التعريف	وضع
التشغيل العادي تعرض الشاشة صورة عندما تكون في وضع التشغيل ومتصلة بمصدر طاقة.	وضع التشغيل
تعود حالة توفير الطاقة إلى وضع التشغيل عندما يحرك المستخدم الماوس أو يضغط على أي مفتاح على لوحة المفاتيح.	وضع السكون
تعود حالة استهلاك الطاقة الأدنى إلى وضع التشغيل عندما يضغط المستخدم على مفتاح الطاقة.	وضع إيقاف التشغيل

## ملاحظة

- تعمل الشاشات ذات التصميم الموفر للطاقة فقط عند توصيلها بأجهزة الكمبيوتر المزودة بميزات توفير الطاقة.

## Disseny d'estalvi d'energia

Aquest programa està dissenyat perquè els fabricants d'equips informàtics integrin circuits als productes per reduir el consum d'energia quan no està en funcionament.

Quan aquest monitor s'utilitza amb un PC en què s'ha instal·lat un programari d'obtenció de pantalla que compleix amb el protocol Senyalització de la gestió de l'energia de la pantalla (DPMS) de VESA, pot estalviar molta energia reduint el consum energètic quan no està en funcionament.

Hi ha 2 línies de senyal, 3 modes d'operació.  
: Mode encès, mode de repòs, mode apagat.

Mode	Definició
Mode encès	El funcionament normal. Quan el monitor està en mode encès i es connecta a una font d'alimentació, mostra una imatge.
Mode de repòs	L'estat d'energia reduït. Torna al mode encès quan l'usuari mou el ratolí o prem una tecla del teclat.
Mode apagat	L'estat de menor consum d'energia. Torna al mode encès quan l'usuari prem un interruptor d'encesa.

## Nota

- El Disseny d'estalvi d'energia només funciona quan està connectat a ordinadors que tenen funcions d'estalvi d'energia.

## ENGLISH

### Service

Unplug the monitor from the wall outlet and refer servicing to qualified service personnel when :

- The power cord or plug is damaged or frayed.
- Liquid has been spilled into the monitor.
- The monitor has been exposed to rain or water.
- The monitor does not operate normally following the operating instructions. Adjust only those controls that are covered in the operating instructions. An improper adjustment of other controls may result in damage and often requires extensive work by a qualified technician to restore the monitor to normal operation.
- The monitor has been dropped or the cabinet has been damaged.
- The monitor exhibits a distinct change in performance.
- Snapping or popping from the monitor is continuous or frequent while the monitor is operating. It is normal for some monitors to make occasional sounds when being turned on or off, or when changing video modes.

Do not attempt to service the monitor yourself, as opening or removing covers may expose you to dangerous voltage or other hazards. Refer all servicing to qualified service personnel.

## DEUTSCH

### Wartun

Bei folgenden Fehlerbedingungen ist der Netzstecker des Monitors zu ziehen und der Kundendienst zu benachrichtigen:

- Wenn der Netzstecker beschädigt oder das Netzkabel ausgefranst ist.
- Wenn Flüssigkeit in den Monitor gelaufen ist.
- Wenn der Monitor Regen oder Feuchtigkeit ausgesetzt worden ist.
- Wenn der Monitor trotz Befolgung aller Bedienungsanweisungen nicht ordnungsgemäss arbeitet. Benutzen Sie ausschliesslich die Bedienelemente, die in den Hinweisen dieses Handbuchs beschrieben werden. Werden andere Bedienelemente geändert oder verstellt, können Schaden entstehen, die nur von einem qualifizierten Service-Techniker behoben werden können.
- Wenn der Monitor fallengelassen und das Gehäuse beschädigt wurde.
- Wenn beim Betrieb des Monitors häufig oder lang anhaltend knackende oder knallende Nebengeräusche auftreten. Hiermit sind nicht die typischen Geräusche gemeint, die beim Ein- oder Ausschalten des Monitors zu hören sind.

Führen Sie keine Wartungsarbeiten selbst durch. Durch Öffnen oder Entfernen wichtiger Abdeckungen werden spannungsführende Teile freigelegt, so dass eine erhöhte Gefährdung besteht. Für Wartungsarbeiten in diesen Bereichen ist der Kundendienst zuständig.

## FRANÇAIS

### Maintenance du Moniteur

Débranchez le moniteur (prise murale) et contactez un technicien qualifié de maintenance de ce type d'équipement dans les cas suivants:

- Le cordon d'alimentation ou la prise est endommagé(e) ou dénudé.
- Du liquide a coulé à l'intérieur du moniteur.
- Le moniteur a été exposé à la pluie ou à l'humidité.
- Le moniteur ne fonctionne pas normalement lorsque vous suivez les instructions du mode d'emploi. Ne réglez que les éléments décrits dans le mode d'emploi. Un réglage inadéquat d'autres éléments peut entraîner une détérioration de l'appareil et nécessite souvent un important travail du technicien qualifié pour remettre le moniteur en bon état de fonctionnement.
- Le moniteur est tombé ou son boîtier a été endommagé.
- Le moniteur présente un changement net dans ses capacités de fonctionnement.
- Des bruits secs ou des bruits d'encliquetage 'clic' se font entendre en continu ou fréquemment en cours de fonctionnement du moniteur. Il est normal que certains moniteurs fassent des bruits occasionnels lorsqu'ils sont mis sous tension ou hors tension, ou lors de changements de mode vidéo.

Ne tentez pas de réparer vous-même votre moniteur, car ouvrir le moniteur ou retirer son boîtier peut vous exposer à des décharges électriques dangereuses et présente par ailleurs d'autres risques. Pour toute réparation du moniteur, contactez un technicien qualifié.

## ITALIANO

### Manutenzione

Staccare il monitor dalla presa elettrica e consultare il personale addetto alla manutenzione quando:

- Il cavo elettrico o la spina sono danneggiati o consumati.
- Si è rovesciato del liquido sul monitor.
- Il monitor è stato esposto alla pioggia o all'acqua.
- Il monitor non funziona correttamente secondo le istruzioni operative. Regolare unicamente quei controlli contemplati nelle istruzioni operative. La manomissione di altri controlli può provocare danni e spesso poi è necessario un lungo lavoro da parte dei tecnici specializzati per ripristinare le normali funzionalità del monitor.
- Il monitor è caduto o si è danneggiata la struttura.
- Il monitor funziona in maniera evidentemente diversa da prima. Il monitor lampeggia in maniera continua o frequente mentre è in funzione. È normale che alcuni monitor emettano suoni occasionali quando vengono accesi o spenti, oppure quando si cambia la modalità video.

Non cercare di effettuare da soli la manutenzione poiché l'apertura della struttura potrebbe esporre l'utente al pericolo di scariche elettriche o ad altri rischi. Rivolgersi al personale tecnico qualificato.

## ESPAÑOL

### Servicio

Desconecte el monitor del tomacorriente de la pared y refiera el servicio a personal de servicio calificado cuando:

- El cable o enchufe de energía está dañado o desgastado.
- Se ha derramado líquido en el monitor.
- El monitor ha sido expuesto a la lluvia o al agua.
- El monitor no funciona normal aunque se hayan seguido las instrucciones de operación. Ajuste sólo los controles que están cubiertos en las instrucciones de operación. Un ajuste incorrecto de estos controles pueden causar daño y a veces requiere de trabajo extenso por un técnico calificado para restaurar el monitor al funcionamiento normal.
- El monitor se ha dejado caer o el gabinete se ha dañado.
- El monitor exhibe un cambio distinto en la ejecución.
- Los chasquidos o explosivos que emanan del monitor son continuos o frecuentes mientras el monitor está operando.  
Los ruidos ocasionales son normales para algunos monitores cuando se prende o se apaga, o cambia el modo de video.

No trate de arreglar usted mismo el monitor, ya que abrir y sacar las tapas pueden exponerlo a niveles de voltaje peligrosos u otros peligros. Refiera el arreglo a un personal técnico calificado para ello.

## PORTUGUÊS

### Manutenção

Desligue o monitor da tomada e procure por serviço autorizado, quando:

- O cabo de força ou plugue estiver danificado ou rompido.
- Houve queda de líquido no monitor.
- O monitor foi exposto à chuva ou água.
- O monitor não opera normalmente seguindo as instruções de operação. Ajuste somente os controles descritos nas instruções de operação. Uma tentativa de ajuste de outros controles invalidará a garantia, além de exigir diversas horas de trabalho de pessoal qualificado para restaurar as condições originais de funcionamento do monitor.
- O monitor caiu ou está com o gabinete quebrado.
- O monitor exibe uma distinta mudança de performance.
- O monitor emite estalos ou estouros continuamente durante sua operação normal. Para alguns monitores é normal se ouvirem estalos quando se liga ou desliga o monitor ou quando há mudança de modo de vídeo.

Não tente efetuar a manutenção do monitor você mesmo. Abrir ou remover as tampas do gabinete deixarão expostos pontos de alta tensão em diversas partes do monitor. Procure sempre pessoal qualificado para execução de serviços de manutenção.

## NEDERLANDS

### Onderhoud

In de volgende gevallen haalt u de stekker van de monitor uit het stopcontact en roept u de hulp in van een gekwalificeerde technicus:

- Het netsnoer of de stekker is beschadigd of versleten.
- Er is vloeistof in de monitor gemorst.
- De monitor heeft blootgestaan aan regen of water.
- De monitor werkt niet goed, ondanks het feit dat u handelt volgens de gebruiksaanwijzing. Beperk u bij het instellen van de monitor tot de items die in de gebruiksaanwijzing worden besproken. Het onjuist instellen van andere items kan storingen veroorzaken. Vaak is dan een omvangrijke reparatie door een gekwalificeerde technicus nodig, om de monitor weer voor normaal gebruik in gereedheid te brengen.
- De monitor is gevallen of de behuizing is beschadigd.
- De monitor functioneert wezenlijk anders dan normaal het geval is.
- De monitor produceert voortdurend of regelmatig kraak- en knalgeluiden. Bij sommige monitoren is het normaal dat ze af en toe geluiden produceren bij het in- en uitschakelen, of wanneer ze veranderen van videomodus.

Probeer de monitor niet zelf te repareren, aangezien u bij het openen of verwijderen van de behuizing blootgesteld kunt worden aan gevaarlijke elektrische schokken of andere gevaren. Laat alle reparatiewerkzaamheden over aan gekwalificeerde technici.

## РУССКИЙ

### Ремонт и Обслуживание

В нижеперечисленных случаях отключите монитор от сети и обратитесь в пункты сервисного обслуживания:

- Если Вы повредили кабель питания или вилку.
- Если Вы пролили в монитор какую-нибудь жидкость.
- Если монитор подвергся воздействию воды или дождя.
- Если монитор не работает согласно нормативам, указанным в Инструкции. При этом используйте для регулировки только те кнопки управления, которые предлагаются пользователю в Инструкции. Неправильное манипулирование другими кнопками может привести к повреждению монитора и потребовать дорогостоящего ремонта.
- Если монитор подвергся удару при падении или если был поврежден его корпус.
- Если в мониторе возникли выраженные отклонения от нормального режима работы.
- Если монитор издает во время работы посторонние звуки, хотя для некоторых типов мониторов включение или выключение, как правило, сопровождается какими-либо звуками.

Не пытайтесь проводить самостоятельное техническое обслуживание монитора. Не подвергайте себя опасности воздействия высоких напряжений. Все работы должны выполняться только квалифицированным персоналом.

## العربية

### الخدمة

Maintenance Tel	
Dammam	8339561
Khobar	8942694
Hoffuf	5861262
Jubail	3624444
Riyadh	4652641
Jeddah	6531688
Makkah	5500110
Madina	8274793

- افصل الشاشة عن مأخذ الحائط واتصل بفريق خدمة محترف:
- إن سلك الطاقة أو المقبس تالف أو جال.
  - انسكب سائل على الشاشة.
  - تعرضت الشاشة للمطر أو الماء.
  - لا تعمل الشاشة بشكل طبيعي باتباع الإرشادات التالية. اضبط عناصر التحكم المذكورة في إرشادات التشغيل فقط. إذ قد يؤدي الضبط غير الصحيح لبعض عناصر التحكم إلى إلحاق الضرر وغالباً ما قد يتطلب عملاً شاقاً من تقني محترف لإعادة الشاشة إلى وضع التشغيل العادي.
  - وقعت الشاشة أو قد تم إتلاف الصندوق.
  - أداء الشاشة متغير بشكل واضح.
  - تصدر الشاشة صوت طقطقة أو فرقعة بشكل متواصل أو متكرر أثناء التشغيل.
  - من الطبيعي أن تصدر بعض الشاشات أصواتاً مؤقتة عند تشغيلها أو إيقاف تشغيلها، أو عند تغيير أوضاع الفيديو.

لا تحاول صيانة الشاشة بنفسك، إذ قد يعرضك فتح الغطاء أو إزالته لفولتية خطيرة أو غيرها من المخاطر.  
خصص أعمال الخدمة والصيانة لفريق الخدمة المحترف.

## 日本語

### 保守および修理

次のような保守になったら、モニターの電源プラグをコンセントから抜き、修理センターにご相談ください。

- 電源コードまたはプラグが破損した、または擦り切れた。
- モニターの内部に液体をこぼしてしまった。
- モニターが雨または水に濡れてしまった。
- 取扱説明書どおりに操作してもモニターにうまく画像が表示されない場合、お客様の方で調整するのは、取扱説明書で説明されているボタンを使った調整だけにしてください。
- モニターを床に落としてしまった。または、キャビネットを破損してしまった。
- モニターの性能が明らかに落ちてきた。
- モニターも使用中、常にまたは断続的にピシピシといった音やパンといった音がする。ただし、正常なモニターでも、電源を入れたりきったりしたときには音はする場合があります。

モニターのカバーを開いたり取り外したりすると、高電圧による感電その他の危険性があるので、モニターを自分で修理したりしないでください。修理が必要なときは、サービスマンに頼んでください。



警告

ディスプレイの裏ぶたを開けないでください。内部には高電圧の部分があり、感電の恐れがあります。



## 한국어

### 수리

다음과 같은 경우에는 벽면 콘센트에서 모니터의 플러그를 뺀 다음 자격이 있는 수리 담당자에게 의뢰하십시오.

- 전원코드 또는 플러그가 손상되거나 낡았습니다.
- 액체가 옆질러져서 모니터에 흘러들어갔습니다.
- 모니터가 비 또는 물에 노출되었습니다.
- 모니터가 일반적인 동작지침에 맞게 동작하지 않으며, 동작지침에 설명된 컨트롤만 조정합니다. 다른 컨트롤을 잘못 조정하여 손상된 것 같습니다. 모니터가 정상적으로 동작하도록 복원하려면 자격을 갖춘 기술자가 전반적으로 수리해야 합니다.
- 모니터를 떨어뜨렸거나 캐비닛이 손상되었습니다.
- 모니터의 성능이 눈에 띄게 달라졌습니다.
- 모니터가 작동하는 동안 모니터에서 스퍩 또는 팝 현상이 계속적으로 또는 자주 발생합니다. 모니터를 켜거나 끌 때 또는 비디오 모드를 변경할 때 일부 모니터에서 소리가 나는 경우가 있는데 이는 정상적인 것입니다.

덮개를 열거나 떼어내는 것은 감전의 우려 및 다른 위험 요소가 있으므로 모니터를 직접 수리하려고 하지 마십시오.

모든 수리는 자격을 갖춘 수리 담당자에게 의뢰하십시오.

\*お問い合わせ先については提供されている「修理に関するご案内」カードのサービスセンター案内をご参照ください。

# CATALÀ

## Servei

Desconnecteu el monitor de l'endoll de paret i consulteu al personal de servei qualificat si:

- El cable o l'endoll estan danyats o esfilagarsats.
- Ha caigut líquid al monitor.
- El monitor s'ha vist exposat a la pluja o l'aigua.
- El monitor no funciona amb normalitat seguint les instruccions d'ús. Ajusteu només els controls coberts per les instruccions d'ús. Si s'ajusten incorrectament altres controls, podrien provocar-se danys que sovint requereixen un treball extens per part d'un tècnic per restablir el funcionament normal del monitor.
- El monitor ha caigut o l'estructura s'ha danyat.
- El monitor presenta un canvi significatiu en el rendiment.
- Se senten espetecs o esclats des del monitor contínuament o freqüent mentre el monitor està en ús. És normal que alguns monitor facin soroll ocasionalment en encendre's, apagar-se o canviar de mode de vídeo.

No intenteu inspeccionar el monitor per compte propi, ja que obrir-lo o treure'n les cobertes podria exposar-vos a tensió perillosa o altres riscos. Deixeu sempre les inspeccions en mans de personal de servei qualificat.